

metabo®

PROFESSIONAL POWER TOOL SOLUTIONS



XXL
3 YEARS
WARRANTY

XXL Εγγύηση 3 ετών

Σας δίνουμε την εξαιρετικά μεγάλη εγγύηση XXL σε όλα τα μηχανήματα μας **καθώς και στις μπαταρίες**. Απλά εγγραφείτε εντός 4 εβδομάδων μετά την αγορά, στο διαδίκτυο, και η κανονική εγγύηση σας θα επεκταθεί σε τρία χρόνια.

Φυλλάδιο Προσφορών 2022

SPECIAL OFFERS

Η εμπειρία μας εργάζεται για εσάς

Πάνω από 98 χρόνια εμπειρίας

Από το 1924 εργαζόμαστε με πάθος, δυναμική, αυτοπεποίθηση και θάρρος. Όλα ξεκίνησαν με το **Metallbohrdreher** (μεταλλικό τρυπάνι), το πρωτοπόρο μας. Από το πρώτο κρουστικό τρυπάνι στον κόσμο έως την καινοτόμο τεχνολογία μπαταριών Metabo Ultra-M: Τα εργαλεία Metabopower θέτουν πρότυπα όσον αφορά την παραγωγικότητα, την ευρωστία, την ασφάλεια και την εξυπηρέτηση.



1924

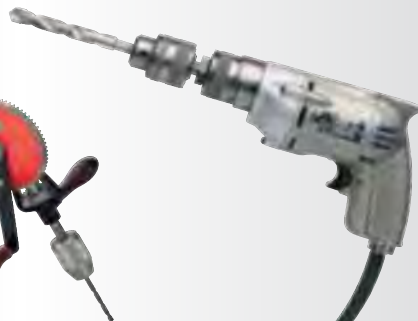

1957



2021

Διαρκής καινοτομία

Σε όλα τα μηχανήματα Metabo υπάρχουν τεχνολογίες που παρέχουν ειδικά χαρακτηριστικά: Από την τεχνολογία μπαταριών Metabo Ultra-M μέχρι το Autobalancer στους γωνιακούς τροχούς ή το Metabo Quick System, που σας επιτρέπει την αλλαγή εξαρτημάτων χωρίς εργαλεία και μπορείτε να εργάζεστε γρήγορα και αποτελεσματικά.



Παραγωγικότητα

Τα εργαλεία μας διαθέτουν πολλαπλές τεχνικές λύσεις, που σας προσφέρουν πολλά οφέλη. Οι ελάχιστοι χρόνοι επεξεργασίας αποδίδουν τα μέγιστα αποτελέσματα. Αυτό σας βοηθά να εξοικονομήσετε πολύτιμο χρόνο και να μειώσετε το κόστος σας.



Ασφάλεια

Όσο λιγότερος χρόνος χάνεται λόγω βλάβης που σχετίζεται με την εργασία, τόσο μεγαλύτερη είναι η παραγωγικότητά σας. Τα προϊόντα μας προσφέρουν μέγιστη ασφάλεια και προστασία για τον χρήστη – με αυτό θέτουμε νέα πρότυπα στην αγορά.



Δύναμη

Τα μηχανήματα και τα αξεσουάρ της Metabo εγγυώνται την καλύτερη ποιότητα, απόλυτη αξιοπιστία και απaráμιλλη διάρκεια ζωής – για υψηλές επιδόσεις ακόμα και στις πιο σκληρές συνθήκες.



Service

Από ανάλυση εφαρμογών έως λύσεις μεμονωμένων προϊόντων και συστημάτων, γρήγορα ανταλλακτικά και υπηρεσίες επισκευής: Η ροή εργασιών σας είναι η δέσμευσή μας.

Τα εργαλεία μπαταρίας 12 Volt της Metabo διευκολύνουν την καθημερινή εργασία.
Λιγότερο βάρος. Περισσότερη δύναμη.

12 V

Η συμπαγής κατηγορία.

Τα μικρά πακέτα ...

- Λεπτή και συμπαγής λαβή για βέλτιστο χειρισμό
- Μικρό βάρος που επιτρέπει καλύτερη εργασία ακόμα και πάνω από το κεφάλι
- Συμπαγής σχεδίαση που διευκολύνει τη χρήση σε περιορισμένους χώρους
- Ιδιαίτερα συμπαγής με τη μπαταρία Li-Power

... με μεγάλη δύναμη.

- Μοναδικός κινητήρας χωρίς ψύκτρες για υψηλότερη απόδοση σε κάθε εφαρμογή
- Ακόμη μεγαλύτερη απόδοση χάρη στην τεχνολογία μπαταρίας Metabo LiHD



ΕΝΑΣ Φορτιστής Ένα σύστημα.



Η φόρτιση έγινε εξαιρετικά απλή:
ένας φορτιστής για όλα τα πακέτα μπαταριών Metabo από 12 έως 36 Volt

12 Volt Γωνιακός Τροχός Μπαταρίας PowerMaxx CC 12 BL

- Πολύ εύχρηστο εργαλείο με μέγιστη άνεση εργασίας για πολλές εφαρμογές
- Πάντα τα σωστά αξεσουάρ: μεγάλη ποικιλία δίσκων για την επεξεργασία μετάλλων, ξύλου, πέτρας, πλακιδίων, πλαστικών
- Κατηγορία Metabo 12 Volt – ελαφριά, αλλά ισχυρή
- Ισχυρός κινητήρας χωρίς ψύκτρες για γρήγορη πρόοδο της εργασίας και υψηλότερη απόδοση
- Προστασία από υπερφόρτωση και από ακούσια επανεκκίνηση
- Τεχνολογία Metabo Ultra-M. Μπαταρίες με δυνατότητα ελέγχου της κατάστασης φόρτισης

Τάση Μπαταρίας	12 V
Δίσκοι λείανσης	Ø 76 mm
Μέγ. βάθος κοπής	19 mm
Αριθμός στροφών χωρίς φορτίο	20.000 min
Σπείρωμα άξονα	M 5
Βάρος (με μπαταρία)	0.8 kg
Επιλογές μπαταρίας	Μόνο σώμα
Κωδικός	600348850



175,00 €
(Τιμή με ΦΠΑ)

141,13 €
(Τιμή χωρίς ΦΠΑ)

Περιεχόμενα συσκευασίας

Προστατευτικό κάλυμμα, 2 δίσκοι κοπής Flexiarapid Super Inox, 2 δίσκοι κοπής Flexiarapid Super Universal, δίσκος κοπής και λείανσης Combinator Inox, κλειδί Allen, δεν περιλαμβάνει μπαταρία και φορτιστή



12 Volt Φακός Μπαταρίας PowerMaxx ULA 12 LED

- Ισχυρός φακός LED για ομοιόμορφο, φωτεινό φωτισμό της περιοχής εργασίας
- Κατηγορία Metabo 12 Volt – ελαφριά, αλλά ισχυρή
- Πολύ καλός φωτισμός χάρη στο υψηλής απόδοσης Power-LED
- Στρεφόμενη κεφαλή με δυνατότητα ασφάλισης σε 12 θέσεις



Μεγ. ροή φωτισμού	210 lm
Μέγιστη διάρκεια λειτουργίας ανά φόρτιση μπαταρίας	12 V / 2.0 Ah: 6.2 h, 12V / LiHD 4.0 Ah: 12.4 h
Βάρος (χωρίς μπαταρία)	0.26 kg
Επιλογές μπαταρίας	Μόνο σώμα
Κωδικός	600788000

Περιεχόμενα συσκευασίας

Δεν περιλαμβάνει μπαταρία και φορτιστή

65,00 €
(Τιμή με ΦΠΑ)

52,42 €
(Τιμή χωρίς ΦΠΑ)



12 - 18 Volt Προβολέας Εργοταξίου Μπαταρίας BSA 12-18 LED 2000

- Φωτισμός μπαταρίας με COB-LED για στοχευμένο, αληθινό φωτισμό, ιδανικό σε στενούς χώρους
- Ενσωματωμένοι μαγνήτες για γρήγορη στερέωση σε μεταλλικές επιφάνειες
- Περιστρεφόμενο άγκιστρο για την ανάρτηση της λάμπας
- Λειτουργία με όλες τις μπαταρίες Li-Power και LiHD 12 και 18 Volt
- Η κεφαλή του λαμπτήρα μπορεί να περιστραφεί κατά 360° παρέχοντας σχεδόν άπειρες θέσεις φωτισμού

Τάση Μπαταρίας	12 - 18 V
Μεγ. ροή φωτισμού	2.000 lm
Μεγ. χρόνος λειτουργίας ανά φόρτιση μπαταρίας	12 V / 4.0 Ah LiHD: 2.7 h (περίπου 41 λεπτά ανά Ah σε μέγιστη λειτουργία)
	18 V / 4.0 Ah LiHD: 5 h (περίπου 65 λεπτά ανά Ah σε μέγιστη λειτουργία)
Βάρος (χωρίς μπαταρία)	1.6 kg
Επιλογές μπαταρίας	Μόνο σώμα
Κωδικός	601504850



Βάρος (χωρίς μπαταρία)

Επιλογές μπαταρίας

Κωδικός

Περιεχόμενα συσκευασίας

Δεν περιλαμβάνει μπαταρία και φορτιστή



135,00 €
(Τιμή με ΦΠΑ)

108,87 €
(Τιμή χωρίς ΦΠΑ)

12 Volt Κρουστικό Δραπανοκατσάβιδο Μπαταρίας PowerMaxx SB 12

- Ελαφρύ κρουστικό δραπανοκατσάβιδο σε εξαιρετικά μικρό σχέδιο για ευέλικτη χρήση
- Ενσωματωμένη λυχνία εργασίας LED για βέλτιστη λειτουργία φωτεινότητας στον χώρο εργασίας
- Με πρακτικό άγκιστρο ζώνης, μπορεί να τοποθετηθεί είτε στη δεξιά είτε στην αριστερή πλευρά
- Τεχνολογία Metabo Ultra-M: Πολυλειτουργικό σύστημα επιτήρησης για υψηλότερες επιδόσεις, ομαλή φόρτιση και 3 χρόνια εγγύηση στις μπαταρίες
- Λειτουργία τρυπανιού για διάτρηση σε τοιχοποιία
- Κατηγορία Metabo 12 Volt – ελαφριά, αλλά ισχυρή

Τάση Μπαταρίας	12 V
Μεγ. ροπή στρέψης μαλακή/σκληρή	17/40 Nm
Διάμ. διάτρησης σε Μπετόν/Χάλυβα/Ξύλο	10/10/18 mm
Αριθμός στροφών χωρίς φορτίο	0 – 360/1.400 min
Μέγιστος αριθμός κρούσεων	21.000 bpm
Βάρος (με μπαταρία)	1.1 kg
Επιλογές μπαταρίας	Μόνο σώμα
Κωδικός	601076890

Περιεχόμενα συσκευασίας Ταχυσόκ, άγκιστρο ζώνης με θήκη για μύτες, δεν περιλαμβάνει μπαταρία και φορτιστή



94,00 €
(Τιμή με ΦΠΑ)

75,81 €
(Τιμή χωρίς ΦΠΑ)

12 Volt Κρουστικό Δραπανοκατσάβιδο Μπαταρίας PowerMaxx SB 12 BL

- Κρουστικό δραπανοκατσάβιδο Brushless με συμπαγή σχεδιασμό για απαιτητικές εφαρμογές
- Ενσωματωμένη λυχνία εργασίας LED για βέλτιστη λειτουργία φωτεινότητας στον χώρο εργασίας
- Με πρακτικό άγκιστρο ζώνης, μπορεί να τοποθετηθεί είτε στη δεξιά είτε στην αριστερή πλευρά
- Τεχνολογία Metabo Ultra-M: Πολυλειτουργικό σύστημα επιτήρησης για υψηλότερες επιδόσεις, ομαλή φόρτιση και 3 χρόνια εγγύηση στις μπαταρίες
- Λειτουργία τρυπανιού για διάτρηση σε τοιχοποιία
- Κατηγορία Metabo 12 Volt – ελαφριά, αλλά ισχυρή

Τάση Μπαταρίας	12 V
Μεγ. ροπή στρέψης μαλακή/σκληρή	18/45 Nm
Διάμ. διάτρησης σε Μπετόν/Χάλυβα/Ξύλο	10/10/25 mm
Αριθμός στροφών χωρίς φορτίο	0 – 500/1.650 min
Μέγιστος αριθμός κρούσεων	21.000 bpm
Βάρος (με μπαταρία)	1.1 kg
Επιλογές μπαταρίας	Μόνο σώμα
Κωδικός	601077890

Περιεχόμενα συσκευασίας Ταχυσόκ, άγκιστρο ζώνης με θήκη για μύτες, δεν περιλαμβάνει μπαταρία και φορτιστή



139,00 €
(Τιμή με ΦΠΑ)

112,10 €
(Τιμή χωρίς ΦΠΑ)

BRUSHLESS
MOTOR

12 Volt Δραπανοκατσάβιδο Μπαταρίας PowerMaxx BS 12 Q

- Ελαφρύ δραπανοκατσάβιδο σε εξαιρετικά μικρό σχέδιο για ευέλικτη χρήση
- Κατηγορία Metabo 12 Volt - ελαφριά, αλλά ισχυρή
- Σύστημα Metabo "Quick": Σύστημα γρήγορης αλλαγής εργαλείου για ευέλικτες εφαρμογές
- Ενσωματωμένη λυχνία εργασίας LED για βέλτιστη λειτουργία φωτεινότητας στον χώρο εργασίας
- Με πρακτικό άγκιστρο ζώνης, μπορεί να τοποθετηθεί είτε στη δεξιά είτε στην αριστερή πλευρά

Τάση Μπαταρίας	12 V
Μεγ. ροπή στρέψης μαλακή/σκληρή	17/40 Nm
Ρυθμ. ροπή στρέψης	0.5 - 5 Nm
Διάμ. διάτρησης σε Χάλυβα/Ξύλο	10/18 mm
Αριθμός στροφών χωρίς φορτίο	0 – 360 / 0 - 1.400 min
Εύρος στερέωσης του τσοκ	1 - 10 mm
Βάρος (με μπαταρία)	1.1 kg
Επιλογές μπαταρίας	Μόνο σώμα
Κωδικός	601037890

Περιεχόμενα συσκευασίας Σύστημα γρήγορης αλλαγής τσοκ, άγκιστρο ζώνης με θήκη για μύτες, δεν περιλαμβάνει μπαταρία και φορτιστή



NEO

97,00 €
(Τιμή με ΦΠΑ)

78,23 €
(Τιμή χωρίς ΦΠΑ)

12 Volt Παλμικό Κατσαβίδι Μπαταρίας PowerMaxx SSD

- Κατηγορία Metabo 12 Volt – ελαφριά, αλλά ισχυρή
- Ανθεκτικό παλμικό κατσαβίδι μπαταρίας για σκληρές εφαρμογές
- Ενσωματωμένη λυχνία εργασίας
- Στιβαρό περίβλημα μηχανισμού από χυτό αλουμίνιο για βέλτιστη απαγωγή θερμότητας και ανθεκτικότητα
- Με πρακτικό άγκιστρο ζώνης, μπορεί να τοποθετηθεί είτε στη δεξιά είτε στην αριστερή πλευρά

BRUSHLESS
MOTOR



601114890

119,00 €
(Τιμή με ΦΠΑ)

95,97 €
(Τιμή χωρίς ΦΠΑ)

601115890

162,00 €
(Τιμή με ΦΠΑ)

130,65 €
(Τιμή χωρίς ΦΠΑ)

	PowerMaxx SSD 12	PowerMaxx SSD 12 BL
Τάση Μπαταρίας	12 V	12 V
Μεγ. ροπή στρέψης	115 Nm	140 Nm
Μέγιστος αριθμός παλμών	3.500 bpm	4.000 bpm
Αριθμός στροφών χωρίς φορτίο	0 – 2.500 min	0 – 2.500 min
Υποδοχή εργαλείου	Εξάγωνη υποδοχή 1/4" 6.35 mm	Εξάγωνη υποδοχή 1/4" 6.35 mm
Μεγ. μέγεθος βίδας	M 12	M 14
Ταχύτητες	1	2
Βάρος (με μπαταρία)	1.1 kg	1.0 kg
Επιλογές μπαταρίας	Μόνο σώμα	Μόνο σώμα
Κωδικός	601114890	601115890
Περιεχόμενα συσκευασίας	Άγκιστρο ζώνης, ένθετο θήκης MetaLoc, δεν περιλαμβάνει μπαταρία και φορτιστή	Άγκιστρο ζώνης με θήκη για μύτες, ένθετο θήκης MetaLoc, δεν περιλαμβάνει μπαταρία και φορτιστή

12 Volt Πιστόλι Σφραγιστικών Υλικών Μπαταρίας KPA 12 600

- Κατηγορία Metabo 12 Volt – ελαφριά, αλλά ισχυρή
- Υψηλή δύναμη εκφόρτωσης για την επεξεργασία όλων των τυποποιημένων υλικών για σφράγιση και συγκόλληση
- Τεχνολογία Metabo Ultra-M: Πολυλειτουργικό σύστημα επιτήρησης για υψηλότερες επιδόσεις, ομαλή φόρτιση και 3 χρόνια εγγύηση στις μπαταρίες
- Σύστημα Metabo Quick: για γρήγορη και χωρίς εργαλείο αλλαγή μεταξύ φυσιγγίων και σακούλες αλουμινίου
- Βέλτιστη χρήση υλικού χάρη στην ικανότητα σχεδόν πλήρους απόρριψης
- Πολλαπλές ρυθμίσεις ταχύτητας για εργασία ακριβείας
- Δεν στάζει χάρη στην αυτόματη ανάκληση
- Όλα τα μεταλλικά στοιχεία έχουν μεγάλη διάρκεια ζωής



Τάση Μπαταρίας	12 V
Πίεση εκκένωσης	4.400 N/Kg
Χωρητικότητα	600 ml
Ποσοστό τροφοδοσίας σε κατάσταση αδράνειας	1.5 – 10 mm/s
Κατάλληλο για	Φυσιγγία, Σακούλες αλουμινίου
Βάρος (με μπαταρία)	2.6 kg
Επιλογές μπαταρίας	Μόνο σώμα
Κωδικός	601218850
Περιεχόμενα συσκευασίας	600 ml τροφοδότης, τροφοδότης σακούλας αλουμινίου, τροφοδότης φυσιγγίων, δεν περιλαμβάνει μπαταρία και φορτιστή

395,00 €
(Τιμή με ΦΠΑ)

318,55 €
(Τιμή χωρίς ΦΠΑ)

12 Volt Έκκεντρο Τριβείο Μπαταρίας PowerMaxx SXA 12-125 BL με 125 mm πέλμα λείανσης

- Εξαιρετικά ελαφρύ, συμπαγές τριβείο χούφτας μπαταρίας 12 volt, ιδανικό και για εργασία πάνω από το κεφάλι
- Η ομαλή εκκίνηση ελαχιστοποιεί την επιφανειακή ζημιά όταν τοποθετείτε το μηχάνημα στην επιφάνεια εργασίας
- Άνετη οδήγηση του τριβείου κοντά στην επιφάνεια χάρη στο χαμηλό ύψος
- Λειτουργία χαμηλής δόνησης χάρη στην ομαλή λειτουργία
- Λαβή με αντιολισθητική μαλακή επιφάνεια



Τάση Μπαταρίας	12 V
Διάμετρος του δίσκου στήριξης	125 mm
Αριθμός στροφών χωρίς φορτίο	4.000 - 10.000 rpm
Παλινδρομήσεις χωρίς φορτίο	8.000 - 20.000 rpm
Εμβέλεια ταλάντωσης	2 mm
Βάρος (με μπαταρία)	1.4 kg
Επιλογές μπαταρίας	Μόνο σώμα

Κωδικός 602035850

Περιεχόμενα συσκευασίας

Πλάκα λείανσης "πολλαπλών σπών" με γάντζο και βρόγχο, 1 φύλλο με άγκιστρο και βρόγχο P 120 "professional" για ξύλο και μέταλλο, προστατευτικό, υφασμάτινος σάκος σκόνης, εξαγωγικό κλειδί, δεν περιλαμβάνει μπαταρία και φορτιστή



250,00 €
(Τιμή με ΦΠΑ)

201,61 €
(Τιμή χωρίς ΦΠΑ)

12 Volt Παλμικό Τριβείο Μπαταρίας PowerMaxx SRA 12 BL με 80 x 133 mm πέλμα λείανσης

- Εξαιρετικά ελαφρύ, συμπαγές τριβείο μπαταρίας 12 volt, ιδανικό και για εργασία πάνω από το κεφάλι
- Μοναδικός κινητήρας χωρίς ψύκτρες Metabo με την υψηλότερη απόδοση κατά τη λείανση και σε συνεχή λειτουργία
- Εμβέλεια ταλάντωσης 2 mm για υψηλής ποιότητας επιφάνεια με καλή αφαίρεση υλικού
- Άνετη οδήγηση του τριβείου κοντά στην επιφάνεια χάρη στο χαμηλό ύψος
- Λειτουργία χαμηλής δόνησης χάρη στην ομαλή λειτουργία
- Λαβή με αντιολισθητική μαλακή επιφάνεια



Τάση Μπαταρίας	12 V
Διάμετρος του δίσκου στήριξης	80 x 133 mm
Αριθμός στροφών χωρίς φορτίο	4.000 - 10.000 rpm
Παλινδρομήσεις χωρίς φορτίο	8.000 - 20.000 rpm
Εμβέλεια ταλάντωσης	2 mm
Βάρος (με μπαταρία)	1.4 kg
Επιλογές μπαταρίας	Μόνο σώμα

Κωδικός 602036850

Περιεχόμενα συσκευασίας

Πλάκα λείανσης 80x133 mm με γάντζο και βρόγχο, προστατευτικό 80x133 mm, 1 φύλλο με άγκιστρο και βρόγχο P 120 "professional" για ξύλο και μέταλλο, υφασμάτινος σάκος σκόνης, εξαγωγικό κλειδί, δεν περιλαμβάνει μπαταρία και φορτιστή



250,00 €
(Τιμή με ΦΠΑ)

201,61 €
(Τιμή χωρίς ΦΠΑ)

12 Volt Τριβείο Δέλτα Μπαταρίας PowerMaxx SMA 12 BL με 100 x 150 mm πέλμα λείανσης

- Εξαιρετικά ελαφρύ, συμπαγές τριβείο μπαταρίας κατηγορίας 12 volt, ιδανικό για τρίψιμο γωνιών και άκρων
- Μοναδικός κινητήρας χωρίς ψύκτρες Metabo με την υψηλότερη απόδοση κατά τη λείανση και σε συνεχή λειτουργία
- Εμβέλεια ταλάντωσης 2 mm για υψηλής ποιότητας επιφάνεια με καλή αφαίρεση υλικού
- Άνετη οδήγηση του τριβείου κοντά στην επιφάνεια χάρη στο χαμηλό ύψος
- Λειτουργία χαμηλής δόνησης χάρη στην ομαλή λειτουργία
- Λαβή με αντιολισθητική μαλακή επιφάνεια



Τάση Μπαταρίας	12 V
Διάμετρος του δίσκου στήριξης	100 x 150 mm
Αριθμός στροφών χωρίς φορτίο	4.000 - 10.000 rpm
Παλινδρομήσεις χωρίς φορτίο	8.000 - 20.000 rpm
Εμβέλεια ταλάντωσης	2 mm
Βάρος (με μπαταρία)	1.4 kg
Επιλογές μπαταρίας	Μόνο σώμα

Κωδικός 602037850

Περιεχόμενα συσκευασίας

Πλάκα λείανσης 190x150 mm με γάντζο και βρόγχο, προστατευτικό 100x150 mm, 1 φύλλο με άγκιστρο και βρόγχο P 120 "professional" για ξύλο και μέταλλο, υφασμάτινος σάκος σκόνης, εξαγωγικό κλειδί, δεν περιλαμβάνει μπαταρία και φορτιστή



260,00 €
(Τιμή με ΦΠΑ)

209,68 €
(Τιμή χωρίς ΦΠΑ)

12 Volt Σπαθοσέγα Μπαταρίας PowerMaxx SSE 12 BL

- Ελαφρύ, εξαιρετικά εύχρηστο πριόνι για λειτουργία με το ένα χέρι ή και με τα δύο
- Ιδιαίτερα κατάλληλο για εργασία σε χώρους με δυσκολία πρόσβασης
- Κατηγορία Metabo 12 Volt – ελαφριά, αλλά ισχυρή
- Μοναδικός κινητήρας Metabo χωρίς ψύκτρες για γρήγορη πρόοδο της εργασίας και υψηλότερη απόδοση για οποιαδήποτε εφαρμογή
- Περιστρεφόμενη κατά 180° λεπίδα για άνετη εργασία ακόμα και πάνω από το κεφάλι
- Ευρύ φάσμα εφαρμογών χάρη στη μοναδικό σύστημα συγκράτησης Quick για λάμες σέγας και σπαθοσέγας
- Οδηγός βάθους ρυθμιζόμενος χωρίς εργαλεία, ιδανικός για ποικίλες εφαρμογές όπως κοψίματα
- Ηλεκτρονικό σύστημα Variospeed (V)

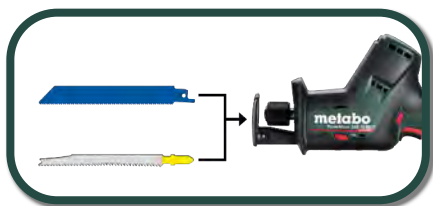

Τάση Μπαταρίας	12 V
Παλινδρόμηση λάμας	16 mm
Παλινδρομήσεις χωρίς φορτίο	0 - 3.000 rpm
Βάρος (με μπαταρία)	1.6 kg
Επιλογές μπαταρίας	Μόνο σώμα

Κωδικός **602322890**

Περιεχόμενα συσκευασίας Λάμα για ξύλο και μέταλλο, δεν περιλαμβάνει μπαταρία και φορτιστή

259,00 €
(Τιμή με ΦΠΑ)

208,87 €
(Τιμή χωρίς ΦΠΑ)

BRUSHLESS
MOTOR



12 Volt Περιστροφικό Πιστολέτο Μπαταρίας PowerMaxx BH 12 BL 16

- Πολύ ελαφρύ, συμπαγές πιστολέτο μπαταρίας με μοτέρ χωρίς ψύκτρες για διάτρηση με χαμηλή κόπωση σε οποιαδήποτε θέση εργασίας
- Περιστροφικό πιστολέτο με 2 λειτουργίες: διάτρηση και διάτρηση με κρούση
- Σύστημα Metabo VibraTech (MVT) για απόσβεση κραδασμών για άνετη και συνεχή λειτουργία
- Vario-Tacho-Constamatic (VTC) – Full Wave Electronics για εργασία με υλικά που απαιτούν προσαρμοσμένες ταχύτητες, τα οποία παραμένουν σταθερά υπό φορτίο
- Ηλεκτρονικός συμπλέκτης ασφαλείας του κινητήρα για ασφαλή εργασία σε περίπτωση απροσδόκητης εμπλοκής
- Φως εργασίας LED για βέλτιστη προβολή του χώρου εργασίας
- Κατηγορία Metabo 12 Volt – ελαφριά, αλλά ισχυρή



Τάση Μπαταρίας	12 V
Μέγιστη ενέργεια μιας κρούσης (EPTA)	1.3 J
Μέγιστος αριθμός κρούσεων	5.250 bpm
Διάμ. διάτρησης σε Μπετόν	Ø 16 mm
Διάμ. διάτρησης σε Τοιχοποιία με ποτηροτρύπανο	Ø 68 mm
Διάμ. διάτρησης σε Χάλυβα	Ø 13 mm
Διάμ. διάτρησης σε Ξύλο	Ø 20 mm
Αριθμός στροφών χωρίς φορτίο	0 – 730 rpm
Υποδοχή εργαλείου	SDS-plus
Βάρος (με μπαταρία)	1.7 kg
Επιλογές μπαταρίας	Μόνο σώμα

Κωδικός **600207850**

Περιεχόμενα συσκευασίας Πλαϊνή λαβή, οδηγός βάθους διάτρησης, δεν περιλαμβάνει μπαταρία και φορτιστή



245,00 €
(Τιμή με ΦΠΑ)

197,58 €
(Τιμή χωρίς ΦΠΑ)

12 - 18 Volt Εργοταξιακό Ραδιόφωνο Μπαταρίας R 12-18 BT

- Ισχυρό και συμπαγές ραδιόφωνο εργοταξίου AM / FM με Bluetooth για ασύρματη μουσική απόλαυση από το smartphone ή το tablet σας
- Λειτουργία με όλες τις μπαταρίες Metabo από 12 έως 18 Volt ή με τροφοδοτικό
- Ψηφιακός δέκτης DSP με φωτιζόμενη οθόνη LCD και αυτόματη αναζήτηση σταθμών
- Προεπιλογές σταθμού για AM / FM
- Σύνδεση με καλώδιο δικτύου
- Εύκαμπτη κεραία



Τάση Μπαταρίας	12 - 18 V
Μεγ. χρόνος λειτουργίας ανά φόρτιση μπαταρίας	12 V / 2.0 Ah: 6 h 14.4 V / 2.0 Ah: 7.2 h 18 V / 2.0 Ah: 9 h 18 V / LiHD 8.0 Ah: 32 h
Συχνότητες AM	522 – 1.620 kHz
Συχνότητες FM	87.5 – 108 MHz
Βάρος (χωρίς μπαταρία)	1.8 kg
Επιλογές μπαταρίας	Μόνο σώμα
Κωδικός	600777850
Περιεχόμενα συσκευασίας	Καλώδιο δικτύου, δεν περιλαμβάνει μπαταρία

109,00 €
(Τιμή με ΦΠΑ)

87,90 €
(Τιμή χωρίς ΦΠΑ)

12 - 18 Volt Εργοταξιακό Ραδιόφωνο Μπαταρίας R 12-18 DAB+ BT

- Ισχυρό και συμπαγές ραδιόφωνο εργοταξίου με ψηφιακή λήψη DAB +, κορυφαία ποιότητα ήχου και πολλές επιπλέον λειτουργίες
- Με Bluetooth για ασύρματη μουσική απόλαυση από το smartphone ή το tablet σας
- Λειτουργία με όλες τις μπαταρίες Metabo από 12 έως 18 Volt ή με τροφοδοτικό
- Ψηφιακός δέκτης DSP με φωτιζόμενη οθόνη LCD και αυτόματη αναζήτηση σταθμών
- Προεπιλογές σταθμού για AM / FM
- Σύνδεση με καλώδιο δικτύου
- Εύκαμπτη κεραία



Τάση Μπαταρίας	12 - 18 V
Μεγ. χρόνος λειτουργίας ανά φόρτιση μπαταρίας	12 V / 2.0 Ah: 6 h 14.4 V / 2.0 Ah: 7.2 h 18 V / 2.0 Ah: 9 h 18 V / LiHD 8.0 Ah: 32 h
Συχνότητες AM	522 – 1.620 kHz
Συχνότητες FM	87.5 – 108 MHz
Βάρος (χωρίς μπαταρία)	1.9 kg
Επιλογές μπαταρίας	Μόνο σώμα
Κωδικός	600777850
Περιεχόμενα συσκευασίας	Καλώδιο δικτύου, δεν περιλαμβάνει μπαταρία

165,00 €
(Τιμή με ΦΠΑ)

133,06 €
(Τιμή χωρίς ΦΠΑ)

Cordless alliance system:

Μία μπαταρία για όλες τις χρήσεις

Οι συνεργάτες **CAS** είναι μια συμμαχία κορυφαίων εμπορικών ηλεκτρικών εργαλείων με σαφή εστίαση στις επαγγελματικές εφαρμογές. Συνδυάζουν το καινοτόμο πνεύμα και την υψηλή απόδοση των προϊόντων. Το **CAS** είναι ένα εξελιγμένο σύστημα μπαταρίας στο οποίο μπορείτε να βασιστείτε στις καθημερινές σας προκλήσεις.

30 εταιρείες - 300 εργαλεία - 1 μπαταρία

- 100% συμβατότητα
- Μία μπαταρία για όλες τις εργασίες, από απλές έως ειδικές εφαρμογές.



Μπαταρίες και Σετ Φόρτισης		Κωδικός	Τιμή με ΦΠΑ	Τιμή χωρίς ΦΠΑ
	Σετ Φόρτισης 12V 2 x 2.0 Ah 2 μπαταρίες Li-Power 12 V / 2.0 Ah Φορτιστής SC 30	685300000	€ 105,00	€ 84,68
	Σετ Φόρτισης 12V 2 x LiHD 4.0 Ah 2 μπαταρίες LiHD 12 V / 4.0 Ah Φορτιστής ASC 55	685301000	€ 150,00	€ 120,97
	Μπαταρία Li-Power 12V / 2.0 Ah ■ Τεχνολογία Ultra-M με 3 χρόνια εγγύηση ■ Τεχνολογία φόρτισης "AIR COOLED" ■ Μόνιμη ηλεκτρονική προστασία φόρτισης (ESCP)	625406000	€ 42,00	€ 33,87
	Μπαταρία 12V / 4.0 Ah LiHD ■ Μπαταρία LiHD για απόλυτη απόδοση ■ Τεχνολογία Ultra-M με 3 χρόνια εγγύηση ■ Τεχνολογία φόρτισης "AIR COOLED" ■ Μόνιμη ηλεκτρονική προστασία φόρτισης (ESCP)	625349000	€ 60,00	€ 48,39
	12 Volt Αντάπτορας - Φακός Μπαταρίας PowerMaxx PA 12 LED-USB ■ Με θύρα USB για γρήγορη φόρτιση ■ Συμβατός με όλες τις μπαταρίες Li-Power και LiHD 12 Volt	600298000	€ 52,00	€ 41,94



Σύστημα Metabo Quick: Ευέλικτο και βολικό

Γρήγορη και αποτελεσματική εργασία
Χάρη στο σύστημα αλλαγής χωρίς εργαλεία που επιτρέπει τη γρήγορη αλλαγή από τσοκ τρυπανιού σε γωνιακή προσάρτηση ή σε συγκράτηση μύτης για διαφορετικές εφαρμογές με το ίδιο μηχάνημα

Αντάπτορας μύτης «QUICK»
Κωδικός: 627241000
Τιμή με ΦΠΑ: € 38,00
Τιμή χωρίς ΦΠΑ: € 30,65

Τρυπάνι με εξάγωνο στέλεχος 1/4"

Τσοκ γρήγορης πρόσδεσης Futuro Plus «QUICK»
Κωδικός: 627259000
Τιμή με ΦΠΑ: € 31,00
Τιμή χωρίς ΦΠΑ: € 25,00

Έκκεντρη κεφαλή OFF-SET «QUICK»
Κωδικός: 627234000
Τιμή με ΦΠΑ: € 40,00
Τιμή χωρίς ΦΠΑ: € 32,26

Γωνιακός προσαρμογέας γρήγορης αλλαγής «QUICK»
Κωδικός: 627261000
Τιμή με ΦΠΑ: € 34,00
Τιμή χωρίς ΦΠΑ: € 27,42



12 Volt Δραπανοκατσάβιδο Μπαταρίας PowerMaxx BS 12 Q

- Ελαφρύ δραπανοκατσάβιδο σε εξαιρετικά μικρό σχέδιο για ευέλικτη χρήση
- Κατηγορία Metabo 12 Volt - ελαφριά, αλλά ισχυρή
- Σύστημα Metabo "Quick": Σύστημα γρήγορης αλλαγής εργαλείου για ευέλικτες εφαρμογές
- Ενσωματωμένη λυχνία εργασίας LED για βέλτιστη λειτουργία φωτεινότητας στον χώρο εργασίας
- Με πρακτικό άγκιστρο ζώνης, μπορεί να τοποθετηθεί είτε στη δεξιά είτε στην αριστερή πλευρά
- Με metaBOX, η έξυπνη λύση για μεταφορά και αποθήκευση



189,00 €
(Τιμή με ΦΠΑ)

152,42 €
(Τιμή χωρίς ΦΠΑ)



Τάση Μπαταρίας	12 V
Τύπος Μπαταρίας	Li-Power
Χωρητικότητα μπαταρίας	2 x 2 Ah
Μεγ. ροπή στρέψης μαλακή/σκληρή	17/40 Nm
Ρυθμ. ροπή στρέψης	0.5 - 5 Nm
Διάμ. διάτρησης σε Χάλυβα/Ξύλο	10/18 mm
Αριθμός στροφών χωρίς φορτίο	0 – 360/1.400 min
Εύρος στερέωσης του τσοκ	1 - 10 mm
Βάρος (με μπαταρία)	1.1 kg
Επιλογές μπαταρίας	2 x 12V LiPower 2.0 Ah + SC 30

Κωδικός 601037500

Περιεχόμενα συσκευασίας Σύστημα γρήγορης αλλαγής τσοκ, άγκιστρο ζώνης με θήκη για μύτες, 2 μπαταρίες LiPower (12 V/2.0 Ah), Φορτιστής SC 30, metaBOX 118

12 Volt Δραπανοκατσάβιδο Μπαταρίας PowerMaxx Sets

- Ελαφρύ δραπανοκατσάβιδο σε εξαιρετικά μικρό σχέδιο για ευέλικτη χρήση
- Κινητό συνεργείο: πλαστική θήκη μεταφοράς με μια μεγάλη γκάμα αξεσουάρ για διάτρηση, βίδωμα και περισσότερα
- Κατηγορία Metabo 12 Volt – ελαφριά, αλλά ισχυρή
- Ενσωματωμένη λυχνία εργασίας LED για βέλτιστη λειτουργία φωτεινότητας στον χώρο εργασίας
- Με πρακτικό άγκιστρο ζώνης, μπορεί να τοποθετηθεί είτε στη δεξιά είτε στην αριστερή πλευρά
- Τεχνολογία Metabo Ultra-M και μπαταρίες με δυνατότητα ελέγχου της κατάστασης φόρτισης
- PowerMaxx SB 12: Λειτουργία κρούσης για τρύπημα σε τοιχοποιία

601036870

245,00 €
(Τιμή με ΦΠΑ)

197,58 €
(Τιμή χωρίς ΦΠΑ)



601076870

255,00 €
(Τιμή με ΦΠΑ)

205,65 €
(Τιμή χωρίς ΦΠΑ)



	PowerMaxx BS 12 Set	PowerMaxx SB 12 Set
Τάση Μπαταρίας	12 V	12 V
Τύπος μπαταρίας	Li-Ion	Li-Ion
Χωρητικότητα μπαταρίας	2 x 2.0 Ah	2 x 2.0 Ah
Μεγ. ροπή στρέψης μαλακή/σκληρή	17/40 Nm	17/40 Nm
Ρυθμ. ροπή στρέψης	0.5 - 5 Nm	0.5 - 5 Nm
Διάμ. διάτρησης σε Μπετόν/Χάλυβα/Ξύλο	-/10/18 mm	10/10/18 mm
Αριθμός στροφών χωρίς φορτίο	0 – 360 / 0 – 1.400 min	0 – 360 / 0 – 1.400 min
Μέγιστος αριθμός κρούσεων	-	21.000 bpm
Εύρος στερέωσης του τσοκ	1 – 10 mm	1.5 – 10 mm
Βάρος (με μπαταρία)	1.0 kg	1.1 kg
Επιλογές μπαταρίας	2 x 12V LiPower 2.0 Ah + SC 30	2 x 12V LiPower 2.0 Ah + SC 30
Κωδικός	601036870	601076870
Περιεχόμενα συσκευασίας	Ταχυσόκ, άγκιστρο ζώνης με θήκη για μύτες, 2 μπαταρίες Li-Power (12 V/2.0 Ah), φορτιστής SC 30, πλαστική θήκη μεταφοράς, σετ εξαρτημάτων	Ταχυσόκ, άγκιστρο ζώνης με θήκη για μύτες, 2 μπαταρίες Li-Power (12 V/2.0 Ah), φορτιστής SC 30, πλαστική θήκη μεταφοράς, σετ εξαρτημάτων

12 Volt Combo Set Μπαταρίας 3.1.2

PowerMaxx BH 12 BL 16 + PowerMaxx BS 12 BL Q + PowerMaxx CC 12 BL

Κωδικός: 691191000



- Κατηγορία Metabo 12 Volt – ελαφριά, αλλά ισχυρή
- Μπαταρίες με δυνατότητα ελέγχου της κατάστασης φόρτισης
- Ισχυρά εργαλεία χωρίς ψύκτρες για γρήγορη πρόοδο της εργασίας και υψηλότερη απόδοση

Περιλαμβάνει:

- Περιστροφικό Πιστολέτο Μπαταρίας BH 12 BL 16
- Δραπανοκατσάβιδο Μπαταρίας PowerMaxx BS 12 BL Q
- Γωνιακός Τροχός Μπαταρίας PowerMaxx CC 12 BL
- Μπαταρία LiHD (12 V/4.0Ah)
- Μπαταρία LiPower (12 V/2.0 Ah)
- Φορτιστής ASC 55
- Γωνιακός προσαρμογέας γρήγορης αλλαγής «QUICK»
- Σετ μύτες "SP" με μαγνητικό αντάππορα 32 τμχ. σε κασετίνα
- Σετ τρυπάνια SDS-plus Pro4 (2C) 4 τμχ. σε κασετίνα
- Σετ τρυπάνια HSS-G 6 τμχ. 2 - 8 mm σε κασετίνα
- 5 δίσκοι κοπής Flexiarapid super 76x1.0x10 mm Inox
- Μικρή τσάντα εργαλείων



690,00 €
(Τιμή με ΦΠΑ)

556,45 €
(Τιμή χωρίς ΦΠΑ)

12 Volt Combo Set Μπαταρίας 2.7.2

PowerMaxx SB 12 + PowerMaxx SSD 12

Κωδικός: 685167000

- Τεχνολογία Metabo Ultra-M: Πολυλειτουργικό σύστημα επιτήρησης για υψηλότερες επιδόσεις, ομαλή φόρτιση και 3 χρόνια εγγύηση στις μπαταρίες
- Κατηγορία Metabo 12 Volt - ελαφριά, αλλά ισχυρή
- Μπαταρίες με δυνατότητα ελέγχου της κατάστασης φόρτισης

Περιλαμβάνει:

- Κρουστικό Δραπανοκατσάβιδο Μπαταρίας PowerMaxx SB 12
- Παλμικό Κατσαβίδι Μπαταρίας PowerMaxx SSD 12
- 2 μπαταρίες Li-Power (12 V/2.0 Ah)
- Φορτιστής LC 30
- metaBOX 145



230,00 €
(Τιμή με ΦΠΑ)

185,48 €
(Τιμή χωρίς ΦΠΑ)

ΣΕ ΝΕΟ

metaBOX

12 Volt Combo Set Μπαταρίας 2.7.1 PowerMaxx BS 12 + PowerMaxx SSD 12 Κωδικός: 685166000

- Παλμικό Κατσαβίδι Μπαταρίας PowerMaxx SSD 12: Ανθεκτικό παλμικό κατσαβίδι μπαταρίας για σκληρές εφαρμογές
- Δραπανοκατσάβιδο Μπαταρίας PowerMaxx BS 12: Ελαφρύ δραπανοκατσάβιδο σε εξαιρετικά μικρό σχέδιο για ευέλικτη χρήση
- Κατηγορία Metabo 12 Volt - ελαφριά, αλλά ισχυρή
- Μπαταρίες με δυνατότητα ελέγχου της κατάστασης φόρτισης
- Με metaBOX, η έξυπνη λύση για μεταφορά και αποθήκευση

Περιλαμβάνει:

- Δραπανοκατσάβιδο Μπαταρίας PowerMaxx BS 12
- Παλμικό Κατσαβίδι Μπαταρίας PowerMaxx SSD 12
- 2 μπαταρίες Li-Power (12 V/2.0 Ah)
- Φορτιστής SC 30
- metaBOX 145



ΣΕ ΝΕΟ
metaBOX
145

215,00 €
(Τιμή με ΦΠΑ)

173,39 €
(Τιμή χωρίς ΦΠΑ)

12 Volt Περιστροφικό Πιστολέτο Μπαταρίας PowerMaxx BH 12 BL 16

- Κατηγορία Metabo 12 Volt – ελαφριά, αλλά ισχυρή
- Μέγιστη απόδοση τρυπανιού και διάρκεια ζωής χάρη στην τεχνολογία χωρίς ψύκτρες και τη κρούση υψηλής απόδοσης
- Περιστροφικό πιστολέτο με 2 λειτουργίες: διάτρηση και διάτρηση με κρούση
- Σύστημα Metabo VibraTech (MVT) για απόσβεση κραδασμών για άνετη και συνεχή λειτουργία
- Σύστημα Vario-Tacho-Constamatic (VTC) – Full Wave Electronics
- Ηλεκτρονικός συμπλέκτης ασφαλείας του κινητήρα για ασφαλή εργασία σε περίπτωση απροσδόκητης εμπλοκής



ΣΕ ΝΕΟ
metaBOX
145

Τάση Μπαταρίας	12 V
Τύπος Μπαταρίας	Li-Ion
Χωρητικότητα μπαταρίας	2 x 2.0 Ah
Αριθμός στροφών χωρίς φορτίο	0 – 730 rpm
Μέγιστος αριθμός κρούσεων	5.250 bpm
Διάμ. διάτρησης σε Μπετόν/Τοιχοποιία/Χάλυβα/Ξύλο	Ø 16/68/13/20 mm
Υποδοχή εργαλείου	SDS-plus
Μέγιστη ενέργεια μιας κρούσης EPTA	1.3 J
Βάρος (με μπαταρία)	1.7 kg
Επιλογές μπαταρίας	2 x 12V LiPower 2.0 Ah + SC 30
Κωδικός	600207500
Περιεχόμενα συσκευασίας	Πλαϊνή λαβή, οδηγός βάθους διάτρησης, 2 μπαταρίες LiPower (12 V/2.0 Ah), φορτιστής SC 30, metaBOX 145



320,00 €
(Τιμή με ΦΠΑ)

258,06 €
(Τιμή χωρίς ΦΠΑ)

12 Volt Γωνιακός Τροχός Μπαταρίας PowerMaxx CC 12 BL

- Πολύ εύχρηστο εργαλείο με μέγιστη άνεση εργασίας για πολλές εφαρμογές
- Πάντα τα σωστά αξεσουάρ: μεγάλη ποικιλία δίσκων για την επεξεργασία μετάλλων, ξύλου, πέτρας, πλακιδίων, πλαστικών
- Κατηγορία Metabo 12 Volt – ελαφριά, αλλά ισχυρή
- Ισχυρός κινητήρας χωρίς ψύκτρες για γρήγορη πρόοδο της εργασίας και υψηλότερη απόδοση
- Προστασία από υπερφόρτωση και από ακούσια επανεκκίνηση
- Τεχνολογία Metabo Ultra-M. Μπαταρίες με δυνατότητα ελέγχου της κατάστασης φόρτισης

Τάση Μπαταρίας	12 V
Τύπος Μπαταρίας	Li-Ion
Χωρητικότητα μπαταρίας	2 x 2.0 Ah
Δίσκοι λείανσης	Ø 76 mm
Μέγ. βάθος κοπής	19 mm
Αριθμός στροφών χωρίς φορτίο	20.000 min
Σπείρωμα άξονα	M 5
Βάρος (με μπαταρία)	0.8 kg
Επιλογές μπαταρίας	2 x 12V LiPower 2.0 Ah + SC 30
Κωδικός	600348500



ΣΕ ΝΕΟ
metaBOX
145

270,00 €
(Τιμή με ΦΠΑ)

217,74 €
(Τιμή χωρίς ΦΠΑ)



Περιεχόμενα συσκευασίας Προστατευτικό κάλυμμα, 2 δίσκοι κοπής Flexiarapid Super Inox, 2 δίσκοι κοπής Flexiarapid Super Universal, δίσκος κοπής και λείανσης Combinator Inox, κλειδί Allen, 2 μπαταρίες Li-Power (12V / 2.0 Ah), φορτιστής SC 30, metaBOX 145

12 Volt Κρουστικό Δραπανοκατσάβιδο Μπαταρίας PowerMaxx SB Basic

- Ελαφρύ κρουστικό δραπανοκατσάβιδο σε εξαιρετικά μικρό σχέδιο για ευέλικτη χρήση
- Ενσωματωμένη λυχνία εργασίας LED για βέλτιστη λειτουργία φωτεινότητας στον χώρο εργασίας
- Με πρακτικό άγκιστρο ζώνης, μπορεί να τοποθετηθεί είτε στη δεξιά είτε στην αριστερή πλευρά
- Λειτουργία κρούσης για τρύπημα σε τοιχοποιία
- Μηχάνημα με δυνατότητα ελέγχου της κατάστασης φόρτισης



Τάση Μπαταρίας	12 V
Τύπος Μπαταρίας	Li-Power
Χωρητικότητα μπαταρίας	2 x 2 Ah
Μεγ. ροπή στρέψης μαλακή/σκληρή	17/34 Nm
Ρυθμ. ροπή στρέψης	0.5 - 5 Nm
Διάμ. διάτρησης σε Τοιχοποιία/Χάλυβα/Ξύλο	10/10/18 mm
Αριθμός στροφών χωρίς φορτίο	0-360 / 0-1.400 min
Μέγιστος αριθμός κρούσεων	21.000 bpm
Εύρος στερέωσης του τσοκ	1.5 - 10 mm
Βάρος (με μπαταρία)	1.01 kg
Επιλογές μπαταρίας	2 x 12V LiPower 2.0 Ah + LC 40
Κωδικός	600385500

Περιεχόμενα συσκευασίας	Ταχυσόκ, άγκιστρο ζώνης με θήκη για μύτες, 2 μπαταρίες Li-Power (12 V/2.0 Ah), φορτιστής LC 40, πλαστική θήκη μεταφοράς
-------------------------	---

149,00 €
(Τιμή με ΦΠΑ)

120,16 €
(Τιμή χωρίς ΦΠΑ)

12 Volt Δραπανοκατσάβιδο Μπαταρίας PowerMaxx BS Basic

- Ελαφρύ δραπανοκατσάβιδο σε εξαιρετικά μικρό σχέδιο για ευέλικτη χρήση
- Ενσωματωμένη λυχνία εργασίας LED για βέλτιστη λειτουργία φωτεινότητας στον χώρο εργασίας
- Με πρακτικό άγκιστρο ζώνης, μπορεί να τοποθετηθεί είτε στη δεξιά είτε στην αριστερή πλευρά
- Στέλεχος με εξαγωγή εσοχή για μύτες κατσαβιδιού για εργασία χωρίς τσοκ
- Μπαταρίες με δυνατότητα ελέγχου της κατάστασης φόρτισης



Τάση Μπαταρίας	12 V
Τύπος Μπαταρίας	Li-Power
Χωρητικότητα μπαταρίας	2 x 2 Ah
Μεγ. ροπή στρέψης μαλακή/σκληρή	17/34 Nm
Ρυθμ. ροπή στρέψης	0.5 - 5 Nm
Διάμ. διάτρησης σε Χάλυβα/Ξύλο	10/18 mm
Αριθμός στροφών χωρίς φορτίο	0-360 / 0-1.400 min
Εύρος στερέωσης του τσοκ	1 - 10 mm
Βάρος (χωρίς μπαταρία)	0.8 kg
Επιλογές μπαταρίας	2 x 12V LiPower 2.0 Ah + LC 12
Κωδικός	600984500

Περιεχόμενα συσκευασίας	Ταχυσόκ γρήγορης πρόσδεσης, άγκιστρο ζώνης με θήκη για μύτες, 2 μπαταρίες Li-Power (12 V/2.0 Ah), φορτιστής LC 12, πλαστική θήκη μεταφοράς
-------------------------	--

129,00 €
(Τιμή με ΦΠΑ)

104,03 €
(Τιμή χωρίς ΦΠΑ)

ΤΟ ΚΑΤΑΛΛΗΛΟ ΔΡΑΠΑΝΟΚΑΤΣΑΒΙΔΟ ΓΙΑ ΤΗ ΣΩΣΤΗ ΕΦΑΡΜΟΓΗ



ΚΑΤΗΓΟΡΙΑ

ΕΛΑΦΡΟΥ ΤΥΠΟΥ

για καθημερινές εφαρμογές

- Ελαφρύ / μεσαίου τύπου
- Δράπανο πάγκου
- Ελαφρύ / συμπαγές



ΚΑΤΗΓΟΡΙΑ

ΜΕΣΑΙΟΥ ΤΥΠΟΥ

για απαιτητικές εφαρμογές

- Μεσαίας / βαριάς χρήσης
- Οικοδομή
- Εσωτερική ανακαίνιση
- Μεταλλουργία (LT-BL)



ΚΑΤΗΓΟΡΙΑ

ΒΑΡΕΟΣ ΤΥΠΟΥ

με εφεδρική ισχύ για περισσότερες εργασίες

- Βαρέως τύπου με έλεγχο
- Κατασκευές & οικοδομή
- Εξαιρετική ταχύτητα
- Μεταλλουργία (LTX-BL)

BS: Bohrschrauber ΔΡΑΠΑΝΟΚΑΤΣΑΒΙΔΟ

Διάτρηση ξύλου, μετάλλων και πλαστικών

SB: Schlagbohrer ΚΡΟΥΣΤΙΚΟ ΔΡΑΠΑΝΟΚΑΤΣΑΒΙΔΟ

Διάτρηση ξύλου, μετάλλων, πλαστικών και τοιχοποιίας

BRUSHLESS MOTOR

Κινητήρες χωρίς ψύκτρες:

Παρέχετε υψηλότερη ταχύτητα εργασίας σε σύγκριση με τους κινητήρες με ψύκτρες που επιτρέπουν τη γρήγορη πρόοδο της εργασίας, ιδιαίτερα κατάλληλη όταν ανοίγετε οπές μικρής διαμέτρου σε μέταλλο. Οι κινητήρες χωρίς ψύκτρες παρέχουν επίσης μεγαλύτερη διάρκεια ζωής σε σύγκριση με έναν κινητήρα με ψύκτρες λόγω λιγότερης φθοράς και μεταφοράς θερμότητας

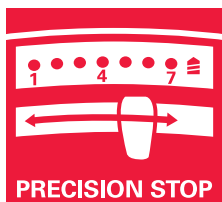

PRECISION STOP

Ηλεκτρονικός έλεγχος ροπής (LTX - BL):

Ηλεκτρονικός έλεγχος ροπής με αυξημένη ακρίβεια για ακριβή, λεπτή εργασία. Η ρύθμιση ροπής 1-4 διασφαλίζει ότι η ισχύς καθώς και η ταχύτητα προσαρμόζονται αυτόματα, επιτρέποντας την ακριβή εργασία ιδιαίτερα κατά την εργασία με μικρές βίδες

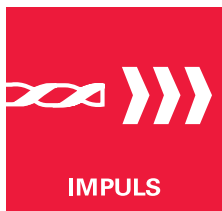

IMPULS

Λειτουργία Metabo Impuls (LTX / LTX - BL):

Επιλέξιμη λειτουργία "Impuls" για αφαίρεση σφικτών ή κατεστραμμένων βιδών και για διάτρηση σε λείες επιφάνειες όπως κεραμικά και μέταλλο



WARRANTY

Εγγύηση καλής λειτουργίας 3 ετών:

Εγγύηση 3 ετών στα μηχανήματα, φορτιστές και μπαταρίες. Η Metabo σας παρέχει απεριόριστη εγγύηση κύκλου φόρτισης για τις μπαταρίες σας

Η σωστή 18 V ΜΠΑΤΑΡΙΑ

για τη κατάλληλη εφαρμογή

CAS
100% Συμβατότητα

Όλα τα πακέτα μπαταριών είναι συμβατά με όλα τα υπάρχοντα και μελλοντικά εργαλεία και φορτιστές Metabo & CAS Partners 18V.

LiHD - ΥΨΗΛΗ ΙΣΧΥΣ, ΧΩΡΙΣ ΚΑΛΩΔΙΟ

Οι ισχυρές κυψέλες στα πακέτα μπαταριών Metabo LiHD παρέχουν αρκετή ισχύ για να χειρίζεστε ακόμη και τις πιο δύσκολες εφαρμογές χωρίς καλώδια.

Χάρη στην τεχνολογία LiHD, η Metabo είναι ο μόνος κατασκευαστής στον κόσμο που καλύπτει ολόκληρο το εύρος ισχύος έως και 3.200 Watt.

Μέγιστη ισχύς, διαθέσιμη για εξαιρετικά μεγάλο χρονικό διάστημα – για οποιαδήποτε εφαρμογή.

metabo[®]
PROFESSIONAL POWER TOOL SOLUTIONS

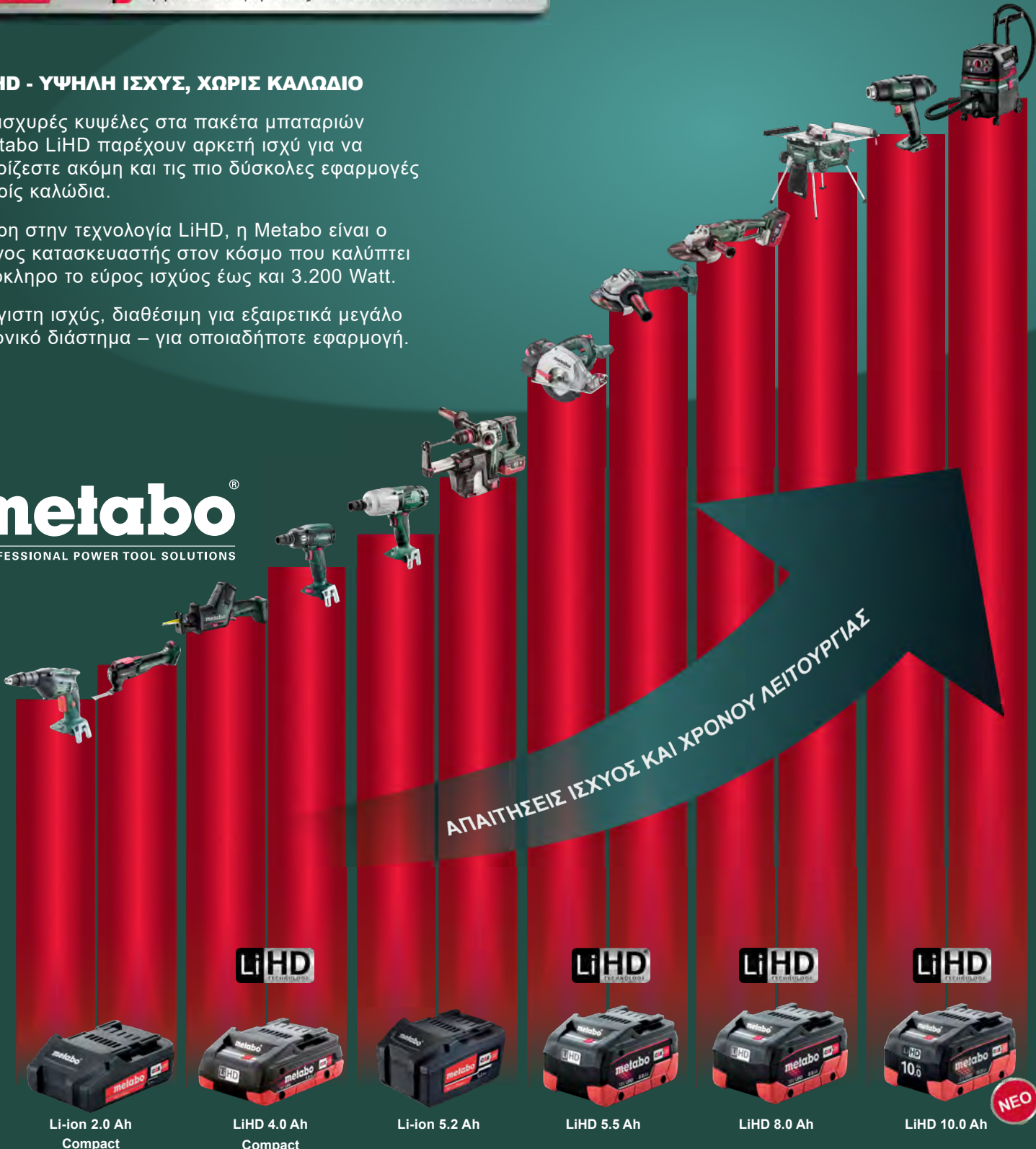
NEO

L

ΚΑΤΗΓΟΡΙΑ



ΕΛΑΦΡΟΥ ΤΥΠΟΥ

για καθημερινές εφαρμογές

- Ελαφρύ / μεσαίου τύπου
- Δράπανο πάγκου
- Ελαφρύ / συμπαγές



18 Volt Κρουστικό Δραπανοκατσάβιδο Μπαταρίας SB 18 L

- Ελαφρύ δραπανοκατσάβιδο σε εξαιρετικά μικρό σχέδιο για ευέλικτη χρήση
- Λειτουργία κρούσης για τρύπημα σε τοιχοποιία
- Ενσωματωμένη λυχνία εργασίας
- Με πρακτικό άγκιστρο ζώνης, μπορεί να τοποθετηθεί είτε στη δεξιά είτε στην αριστερή πλευρά
- Με metaBOX, η έξυπνη λύση για μεταφορά και αποθήκευση
- Μπορεί να συνδυαστεί με όλες τις μπαταρίες 18V και φορτιστές της εταιρείας CAS: www.cordless-alliance-system.com

Τάση Μπαταρίας	18 V
Τύπος Μπαταρίας	Li-Ion
Χωρητικότητα μπαταρίας	2 x 2 Ah
Μεγ. ροπή στρέψης μαλακή/σκληρή	25/50 Nm
Ρυθμ. ροπή στρέψης	1.5 - 6 Nm
Διάμ. διάτρησης σε Τοιχοποιία/Χάλυβα/Ξύλο	10/10/20 mm
Αριθμός στροφών χωρίς φορτίο	450 / 1.800 rpm
Μέγιστος αριθμός κρούσεων	27.000 bpm
Εύρος στερέωσης του τσοκ	1.5 - 13 mm
Βάρος (με μπαταρία)	1.7 kg
Επιλογές μπαταρίας	2 x 18V LiPower 2.0 Ah + SC 30
Κωδικός	602317500
Περιεχόμενα συσκευασίας	Ταχυσόκ, άγκιστρο ζώνης με θήκη για μύτες, 2 μπαταρίες Li-Power (18V/2.0Ah), φορτιστής SC 30, metaBOX 145



199,00 €
(Τιμή με ΦΠΑ)

160,48 €
(Τιμή χωρίς ΦΠΑ)



L

ΚΑΤΗΓΟΡΙΑ



NEO



BRUSHLESS MOTOR

18 Volt Κρουστικό Δραπανοκατσάβιδο Μπαταρίας SB 18 L BL

- Κρουστικό δραπανοκατσάβιδο με συμπαγή σχεδιασμό για απαιτητικές εφαρμογές
- Λειτουργία κρούσης για τρύπημα σε τοιχοποιία
- Ενσωματωμένη λυχνία εργασίας LED για βέλτιστη λειτουργία φωτεινότητας στον χώρο εργασίας
- Με πρακτικό άγκιστρο ζώνης, μπορεί να τοποθετηθεί είτε στη δεξιά είτε στην αριστερή πλευρά
- Με metaBOX, η έξυπνη λύση για μεταφορά και αποθήκευση
- Μπορεί να συνδυαστεί με όλες τις μπαταρίες 18V και φορτιστές της εταιρείας CAS: www.cordless-alliance-system.com

Τάση Μπαταρίας	18 V
Τύπος Μπαταρίας	Li-Power
Χωρητικότητα μπαταρίας	2 x 2 Ah
Μεγ. ροπή στρέψης μαλακή/σκληρή	25/60 Nm
Ρυθμ. ροπή στρέψης	0.5 - 5 Nm
Διάμ. διάτρησης σε Μπετόν/Χάλυβα/Ξύλο	10/13/32 mm
Αριθμός στροφών χωρίς φορτίο	0 - 550 / 0 - 1.850 rpm
Μέγιστος αριθμός κρούσεων	26.000 bpm
Εύρος στερέωσης του τσοκ	1.5 - 13 mm
Βάρος (με μπαταρία)	1.4 kg
Επιλογές μπαταρίας	2 x 18V LiPower 2.0 Ah + SC 30
Κωδικός	602331500

Περιεχόμενα συσκευασίας Ταχυτσόκ, άγκιστρο ζώνης με θήκη για μύτες, 2 μπαταρίες Li-Power (18V/2.0Ah), φορτιστής SC 30, metaBOX 145



260,00 €
(Τιμή με ΦΠΑ)
209,68 €
(Τιμή χωρίς ΦΠΑ)

18 Volt Κρουστικό Δραπανοκατσάβιδο Μπαταρίας SB 18 L BL

- Κρουστικό δραπανοκατσάβιδο με συμπαγή σχεδιασμό για απαιτητικές εργασίες
- Ενσωματωμένη λυχνία εργασίας LED για βέλτιστη λειτουργία φωτεινότητας στον χώρο εργασίας
- Με πρακτικό άγκιστρο ζώνης, μπορεί να τοποθετηθεί είτε στη δεξιά είτε στην αριστερή πλευρά
- Μπαταρία τύπου LiHD για εξαιρετική απόδοση και μεγάλη διάρκεια ζωής
- Με metaBOX, η έξυπνη λύση για μεταφορά και αποθήκευση
- Μπορεί να συνδυαστεί με όλες τις μπαταρίες 18V και φορτιστές της εταιρείας CAS: www.cordless-alliance-system.com

LiHD
TECHNOLOGY



349,00 €
(Τιμή με ΦΠΑ)
281,45 €
(Τιμή χωρίς ΦΠΑ)

BRUSHLESS MOTOR

Τάση Μπαταρίας	18 V
Τύπος Μπαταρίας	LiHD
Χωρητικότητα μπαταρίας	2 x 4 Ah
Μεγ. ροπή στρέψης μαλακή/σκληρή	25/60 Nm
Ρυθμ. ροπή στρέψης	0.5 - 5 Nm
Διάμ. διάτρησης σε Μπετόν/Χάλυβα/Ξύλο	10/13/32 mm
Αριθμός στροφών χωρίς φορτίο	0 - 550 / 0 - 1.850 rpm
Μέγιστος αριθμός κρούσεων	26.000 bpm
Εύρος στερέωσης του τσοκ	1.5 - 13 mm
Βάρος (χωρίς μπαταρία)	1.5 kg
Επιλογές μπαταρίας	2 x 18V LiHD 4.0 Ah + ASC 55
Κωδικός	602331800

Περιεχόμενα συσκευασίας Ταχυτσόκ, άγκιστρο ζώνης με θήκη για μύτες, 2 μπαταρίες LiHD (18V/4.0Ah), φορτιστής ASC 55 "AIR COOLED", metaBOX 145



ΚΑΤΗΓΟΡΙΑ

ΜΕΣΑΙΟΥ ΤΥΠΟΥ
για απαιτητικές εφαρμογές

- Μεσαίας / βαριάς χρήσης
- Οικοδομή
- Εσωτερική ανακαίνιση
- Μεταλλουργία (LT-BL)



18 Volt Κρουστικό Δραπανοκατσάβιδο Μπαταρίας SB 18 LT BL

- Κρουστικό Δραπανοκατσάβιδο με συμπαγή σχεδιασμό για απαιτητικές εργασίες
- Μοναδικό μοτέρ Metabo για γρήγορη πρόοδο της εργασίας και μέγιστη απόδοση στο τρύπημα και βίδωμα
- Μηχανισμός υψηλής απόδοσης για καλύτερα αποτελέσματα διάτρησης
- Στέλεχος με εσωτερικό εξαγωγή για μύτες κατασαβιδιού
- Ενσωματωμένη λυχνία εργασίας για βέλτιστη λειτουργία φωτεινότητας
- Με πρακτικό άγκιστρο ζώνης, μπορεί να τοποθετηθεί είτε στη δεξιά είτε στην αριστερή πλευρά
- **602316800**: Μπαταρία τύπου LiHD για εξαιρετική απόδοση και μεγάλη διάρκεια ζωής
- Μπαταρίες με δυνατότητα ελέγχου της κατάστασης φόρτισης
- Μπορεί να συνδυαστεί με όλες τις μπαταρίες 18V και φορτιστές της εταιρείας CAS: www.cordless-alliance-system.com

Τάση Μπαταρίας	18 V	18 V
Τύπος Μπαταρίας		LiHD
Χωρητικότητα μπαταρίας		2 x 4.0 Ah
Μεγ. ροπή στρέψης μαλακή/σκληρή	34/75 Nm	34/75 Nm
Ρυθμ. ροπή στρέψης	0.7 - 8 Nm	0.7 - 8 Nm
Διάμ. διάτρησης σε Μπετόν/Χάλυβα/Ξύλο	Ø 13/13/38 mm	Ø 13/13/38 mm
Αριθμός στροφών χωρίς φορτίο	0 – 600 / 0 – 2.100 rpm	0 – 600 / 0 – 2.100 rpm
Μέγιστος αριθμός κρούσεων	31.950 bpm	31.950 bpm
Εύρος στερέωσης του τσοκ	1.5 - 13 mm	1.5 - 13 mm
Βάρος (με μπαταρία)	1.6 kg	1.8 kg
Επιλογές μπαταρίας	Μόνο σώμα	2 x 18V LiHD 4.0 Ah + ASC 55
Κωδικός	602316890	602316800
Περιεχόμενα συσκευασίας	Ταχυτσόκ, άγκιστρο ζώνης με θήκη για μύτες, δεν περιλαμβάνει μπαταρία και φορτιστή	Ταχυτσόκ, άγκιστρο ζώνης με θήκη για μύτες, 2 μπαταρίες LiHD (18V/4.0Ah), φορτιστής ASC 55 "AIR COOLED", MetaBox 145

602316890

235,00 €
(Τιμή με ΦΠΑ)

189,52 €
(Τιμή χωρίς ΦΠΑ)

602316800

349,00 €
(Τιμή με ΦΠΑ)

281,45 €
(Τιμή χωρίς ΦΠΑ)



LTX



ΒΑΡΕΩΣ ΤΥΠΟΥ

με εφεδρική ισχύ για περισσότερες εργασίες

- Βαρέως τύπου με έλεγχο
- Κατασκευές & οικοδομή
- Εξαιρετική ταχύτητα
- Μεταλλουργία (LTX-BL)

ΣΕ ΝΕΟ
metaBOX
145 L



ΚΑΤΗΓΟΡΙΑ

18 Volt Μπαταρίας Κρουστικό Δραπανοκατσάβιδο SB 18 LTX Impuls

- Εξαιρετικά ισχυρό χάρη στο πανίσχυρο μοτέρ Metabo 4-pole για γρήγορη διάτρηση και βίδωμα
- Στέλεχος με εσωτερικό εξάγωνο για μύτες κατσαβιδιού και λαιμός (Ø 43 χιλιοστών)
- Ενσωματωμένη λυχνία εργασίας
- Στιβαρό περίβλημα μηχανισμού από χυτό αλουμίνιο για βέλτιστη απαγωγή θερμότητας και ανθεκτικότητα
- Με πρακτικό άγκιστρο ζώνης, μπορεί να τοποθετηθεί είτε στη δεξιά είτε στην αριστερή πλευρά
- **602192500**: Με metaBOX, η έξυπνη λύση για μεταφορά και αποθήκευση
- Μπορεί να συνδυαστεί με όλες τις μπαταρίες 18V και φορτιστές της εταιρείας CAS: www.cordless-alliance-system.com



Τάση Μπαταρίας	18 V	18 V
Τύπος Μπαταρίας	Li-ion	Li-ion
Χωρητικότητα μπαταρίας		2 x 4.0 Ah
Μεγ. ροπή στρέψης μαλακή/σκληρή	55/110 Nm	55/110 Nm
Μέγιστη ροπή	110 Nm	110 Nm
Ρυθμ. ροπή στρέψης	1.5 - 24 Nm	1.5 - 24 Nm
Διάμ. διάτρησης σε Μπετόν/Χάλυβα/Ξύλο	Ø 16/13/65 mm	Ø 16/13/65 mm
Αριθμός στροφών χωρίς φορτίο	0 - 500 / 0 - 1.700 rpm	0 - 500 / 0 - 1.700 rpm
Μέγιστος αριθμός κρούσεων	32.300 bpm	32.300 bpm
Εύρος στερέωσης του τσοκ	1.5 - 13 mm	1.5 - 13 mm
Βάρος (με μπαταρία)	2.2 kg	2.5 kg
Επιλογές μπαταρίας	Μόνο σώμα	2 x 18V LiHD 4.0 Ah + ASC 55
Κωδικός	602192890	602192500
Περιεχόμενα συσκευασίας	Ταχυσόκ Futuro Plus με μεταλλικό περίβλημα, πλαινή λαβή, άγκιστρο ζώνης, δεν περιλαμβάνει μπαταρία και φορτιστή	Ταχυσόκ, Futuro Plus με μεταλλικό περίβλημα, πρόσθετη λαβή, άγκιστρο ζώνης με θήκη για μύτες, 2 μπαταρίες LiHD (18V/4.0Ah), φορτιστής ASC 55 "AIR COOLED", metaBOX 145 L

602192890

240,00 €
(Τιμή με ΦΠΑ)

193,55 €
(Τιμή χωρίς ΦΠΑ)

602192500

440,00 €
(Τιμή με ΦΠΑ)

354,84 €
(Τιμή χωρίς ΦΠΑ)

18 Volt Κρουστικό Δραπανοκατσάβιδο Μπαταρίας SB 18 LTX BL I

- Κρουστικό Δραπανοκατσάβιδο χωρίς ψύκτρες με μέγιστη ισχύ για απαιτητικές εφαρμογές
- Λειτουργία κρούσης για διάτρηση τοιχοποιίας
- Λειτουργία "impuls" για την απομάκρυνση των μπλοκαρισμένων βιδών και διάτρηση σε λείες επιφάνειες
- Precision Stop: Συμπλέκτης ροπής με απενεργοποίηση ακριβείας για εξαιρετικά μακρά διάρκεια ζωής του εργαλείου
- Ηλεκτρονικός συμπλέκτης ασφαλείας του κινητήρα για ασφαλή εργασία σε περίπτωση απροσδόκητης εμπλοκής
- Με πρακτικό άγκιστρο ζώνης και θήκη για μύτες που μπορούν να τοποθετηθούν είτε στη δεξιά είτε στην αριστερή πλευρά
- Μπορεί να συνδυαστεί με όλες τις μπαταρίες 18V και φορτιστές της εταιρείας CAS: www.cordless-alliance-system.com

Τάση Μπαταρίας	18 V
Μέγιστη ροπή	130 Nm
Μεγ. ροπή στρέψης μαλακή/σκληρή	65/130 Nm
Ρυθμ. ροπή στρέψης	1 - 20 Nm
Διάμ. διάτρησης σε Μπετόν/Χάλυβα/Ξύλο	Ø 16/13/68 mm
Αριθμός στροφών χωρίς φορτίο	0 - 550 / 0 - 2.000 rpm
Μέγιστος αριθμός κρούσεων	38.000 bpm
Εύρος στερέωσης του τσοκ	1.5 - 13 mm
Βάρος (χωρίς μπαταρία)	1.8 kg
Επιλογές μπαταρίας	Μόνο σώμα
Κωδικός	602360850
Περιεχόμενα συσκευασίας	Ταχυσόκ, άγκιστρο ζώνης με θήκη για μύτες, πλαινή λαβή

250,00 €
(Τιμή με ΦΠΑ)

201,61 €
(Τιμή χωρίς ΦΠΑ)



18 Volt Κρουστικό Δραπανοκατσάβιδο Μπαταρίας SB 18 LTX BL Q I

- Κρουστικό δραπανοκατσάβιδο χωρίς ψύκτρες με μέγιστη ισχύ για απαιτητικές εφαρμογές
- Λειτουργία κρούσης για διάτρηση τοιχοποιίας
- Σύστημα Metabo "Quick": Σύστημα γρήγορης αλλαγής εργαλείου για ευέλικτες εφαρμογές
- Λειτουργία "impuls" για την απομάκρυνση των μπλοκαρισμένων βιδών και διάτρηση σε λείες επιφάνειες
- Precision Stop: Συμπλέκτης ροπής με απενεργοποίηση ακριβείας για εξαιρετικά μακρά διάρκεια ζωής του εργαλείου
- Προστασία υπερφόρτωσης και ηλεκτρονικός διακόπτης ασφαλείας – για υψηλή ασφάλεια του χρήστη
- Ενσωματωμένο φως εργασίας LED με λειτουργία νυχτερινού φωτισμού
- Με πρακτικό άγκιστρο ζώνης, μπορεί να τοποθετηθεί είτε στη δεξιά είτε στην αριστερή πλευρά
- Μπορεί να συνδυαστεί με όλες τις μπαταρίες 18V και φορτιστές της εταιρείας CAS: www.cordless-alliance-system.com



Τάση Μπαταρίας	18 V
Τύπος Μπαταρίας	LiHD
Χωρητικότητα μπαταρίας	2 x 5.5 Ah
Μέγιστη ροπή	130 Nm
Μεγ. ροπή στρέψης μαλακή/σκληρή	65/130 Nm
Ρυθμ. ροπή στρέψης	1 – 20 Nm
Διάμ. διάτρησης σε Μπετόν/Χάλυβα/Ξύλο	Ø 16/13/68 mm
Αριθμός στροφών χωρίς φορτίο	0 – 550 / 0 – 2.000 rpm
Μέγιστος αριθμός κρούσεων	38.000 bpm
Εύρος στερέωσης του τσοκ	1.5 – 13 mm
Βάρος (με μπαταρία)	2.8 kg
Επιλογές μπαταρίας	2 x 18V LiHD 5.5 Ah + ASC 145

Κωδικός 602361660

Περιεχόμενα συσκευασίας

Σύστημα γρήγορης αλλαγής τσοκ, πλαϊνή λαβή, άγκιστρο ζώνης με θήκη για μύτες, 2 μπαταρίες LiHD (18V/5.5Ah), φορτιστής ASC 145 "AIR COOLED", metaBOX 145 L



18 Volt Κρουστικό Δραπανοκατσάβιδο Μπαταρίας 3-ταχυτήτων SB 18 LTX-3 BL Q I

- Κρουστικό Δραπανοκατσάβιδο Μπαταρίας 3-ταχυτήτων χωρίς ψύκτρες με μέγιστη ισχύ για απαιτητικές εφαρμογές
- Ρύθμιση τρίτης ταχύτητας με υψηλή ροπή (μεγ. 3.800/λεπτό) για εκτεταμένο εύρος εφαρμογής και ακόμη γρηγορότερη πρόοδο διάτρησης
- Σύστημα Metabo "Quick": Σύστημα γρήγορης αλλαγής εργαλείου για ευέλικτες εφαρμογές
- Λειτουργία "impuls" για την απομάκρυνση των μπλοκαρισμένων βιδών και διάτρηση σε λείες επιφάνειες
- Precision Stop: Συμπλέκτης ροπής με απενεργοποίηση ακριβείας για εξαιρετικά μακρά διάρκεια ζωής του εργαλείου
- Πακέτο μπαταρίας LiHD για απόλυτη απόδοση, εξαιρετικά μεγάλος χρόνος λειτουργίας και διάρκεια ζωής
- Με metaBOX, η έξυπνη λύση για μεταφορά και αποθήκευση
- Μπορεί να συνδυαστεί με όλες τις μπαταρίες 18V και φορτιστές της εταιρείας CAS: www.cordless-alliance-system.com



Τάση Μπαταρίας	18 V
Τύπος Μπαταρίας	LiHD
Χωρητικότητα μπαταρίας	2 x 5.5 Ah
Μέγιστη ροπή	120 Nm
Μεγ. ροπή στρέψης μαλακή/σκληρή	60/120 Nm
Ρυθμ. ροπή στρέψης	1 – 20 Nm
Διάμ. διάτρησης σε Μπετόν/Χάλυβα/Ξύλο	Ø 16/13/65 mm
Αριθμός στροφών χωρίς φορτίο	0 – 500 / 0 – 2.050 / 0 – 3.800 rpm
Μέγιστος αριθμός κρούσεων	32.300 bpm
Εύρος στερέωσης του τσοκ	1.5 – 13 mm
Βάρος (με μπαταρία)	3.0 kg
Επιλογές μπαταρίας	2 x 18V LiHD 5.5 Ah + ASC 145

Κωδικός 602357660

Περιεχόμενα συσκευασίας

Ταχυσοκ γρήγορης πρόσδεσης, θήκη για μύτες γρήγορης αλλαγής, πλαϊνή λαβή, άγκιστρο ζώνης με θήκη για μύτες, 2 μπαταρίες LiHD (18V/5.5Ah), ταχυφορτιστής ASC 145 "AIR COOLED", metaBOX 145 L



18 Volt Combo Set Μπαταρίας 2.8.2 BS 18 L + SSD 18 LT 200 BL Κωδικός: 685194000



Περιλαμβάνει:

- Παλμικό Κατσαβίδι Μπαταρίας SSD 18 LT 200 BL: Συμπαγές παλμικό κατσαβίδι με εσωτερικό εξάγωνο 1/4" και ροπή 200 Nm
- Δραπανοκατσαβίδο Μπαταρίας BS 18 L: Συμπαγές δραπανοκατσαβίδο 50 Nm για χρήση σε απαιτητικές εφαρμογές
- 1 μπαταρία Li-power (18 V/2.0 Ah)
- 1 μπαταρία Li-power (18 V/4.0 Ah)
- Φορτιστής ASC 55
- MetaBOX 145 L



330,00 €
(Τιμή με ΦΠΑ)

266,13 €
(Τιμή χωρίς ΦΠΑ)

Τεχνικά Χαρακτηριστικά	BS 18 L	SSD 18 LT 200 BL
Μεγ. μέγεθος εξαρτήματος	-	M 16
Μεγ. ροπή	50 Nm	200 Nm
Μεγ. ροπή στρέψης μαλακή/σκληρή	25 / 50 Nm	-
Ρυθμ. ροπή στρέψης	1.5 - 6 Nm	-
Διάμ. διάτρησης σε Χάλυβα/Ξύλο	10 / 20 mm	-
Αριθμός στροφών χωρίς φορτίο	0 - 450 / 0 - 1.800 rpm	3.050 rpm
Μέγιστος αριθμός κρούσεων	-	3.750 bpm
Εύρος στερέωσης του τσοκ	1.5 - 13 mm	-
Ταχύτητες	2	3
Στέλεχος με εσωτερικό εξάγωνο	-	1/4" (6.35 mm)
Βάρος (με μπαταρία)	1.6 kg	1.57 kg



18 Volt Combo Set Μπαταρίας 2.4.2 SB 18 LT + W 18 L 9-125 Quick Κωδικός: 685207510

- Πολυλειτουργικό σύστημα παρακολούθησης για την προστασία του μηχανήματος και της μπαταρίας
- Πατενταρισμένη τεχνολογία AIR COOLED για γρήγορη φόρτιση και μεγάλη διάρκεια ζωής
- Μπαταρίες με δυνατότητα ελέγχου της κατάστασης φόρτισης
- Τεχνολογία Metabo Ultra-M: έξυπνη διαχείριση μπαταρίας για μπαταρίες με μεγάλο χρόνο λειτουργίας και εγγύηση 3 ετών



Περιλαμβάνει:

- Κρουστικό Δραπανοκατσαβίδο Μπαταρίας SB 18 LT: υψηλής απόδοσης για καλύτερα αποτελέσματα
- Γωνιακός Τροχός Μπαταρίας W 18 L 9-125 Quick: στιβαρό με ισχυρό κινητήρα και λεπτή σχεδίαση για όλες τις εφαρμογές
- 2 μπαταρίες Li-Power 18 V 4.0 Ah
- 1 φορτιστής ASC 55
- MetaBox 165



430,00 €
(Τιμή με ΦΠΑ)

346,77 €
(Τιμή χωρίς ΦΠΑ)

Τεχνικά Χαρακτηριστικά	SB 18 LT	W 18 L 9-125 Quick
Δίσκοι λείανσης	-	Ø 125 mm
Μεγ. μέγεθος εξαρτήματος	-	M 14
Μεγ. ροπή στρέψης μαλακή/σκληρή	34 / 60 Nm	-
Ρυθμ. ροπή στρέψης	0.7 - 8 Nm	-
Διάμ. διάτρησης σε Μπετόν/Χάλυβα/Ξύλο	13 / 13 / 38 mm	-
Αριθμός στροφών χωρίς φορτίο	0 - 450 / 0 - 1.600 rpm	8.500 rpm
Μέγιστος αριθμός κρούσεων	27.200 bpm	-
Εύρος στερέωσης του τσοκ	1.5 - 13 mm	-
Βάρος (με μπαταρία)	1.7 kg	2.3 kg



18 Volt Combo Set Μπαταρίας 2.1.12 BL LiHD SB 18 LT BL + SSD 18 LTX 200 BL Κωδικός: 685124000

- Μηχάνημα υψηλής ροπής με χαμηλό κλώτσημα
- Με metaBOX, η έξυπνη λύση για μεταφορά και αποθήκευση
- Μπαταρία τύπου LiHD για εξαιρετική απόδοση και μεγάλη διάρκεια ζωής
- Τεχνολογία Metabo Ultra-M: έξυπνη διαχείριση μπαταρίας για μπαταρίες με μεγάλο χρόνο λειτουργίας και εγγύηση 3 ετών

Περιλαμβάνει:

- Κρουστικό Δραπανοκατσάβιδο Μπαταρίας SB 18 LT BL
- Παλμικό Κατσαβίδι Μπαταρίας SSD 18 LTX 200 BL
- 2 μπαταρίες LiHD (18 V/4.0 Ah)
- Φορτιστής ASC 55
- metaBOX 145 L



Τεχνικά Χαρακτηριστικά	SB 18 LT BL	SSD 18 LT 200 BL
Μεγ. μέγεθος εξαρτήματος	-	M 16
Μεγ. ροπή	75 Nm	200 Nm
Μεγ. ροπή στρέψης μαλακή/σκληρή	34 / 75 Nm	-
Ρυθμ. ροπή στρέψης	0.7 - 8 Nm	-
Διάμ. διάτρησης σε Μπετόν/Χάλυβα/Ξύλο	13 / 13 / 38 mm	-
Αριθμός στροφών χωρίς φορτίο	0 - 600 / 0 - 2.100 rpm	2.900 rpm
Μέγιστος αριθμός κρούσεων	31.950 bpm	4.000 bpm
Εύρος στερέωσης του τσοκ	1.5 - 13 mm	-
Ταχύτητες	2	12
Στέλεχος με εσωτερικό εξάγωνο	-	1/4" (6.35 mm)
Βάρος (με μπαταρία)	1.8 kg	1.5 kg

BRUSHLESS MOTOR

460,00 €
(Τιμή με ΦΠΑ)

370,97 €
(Τιμή χωρίς ΦΠΑ)

18 Volt Combo Set Μπαταρίας 2.1.15 18 V BL SB 18 LTX BL I + SSD 18 LTX 200 BL Κωδικός: 685184000

- Μέγιστη απόδοση και μεγάλη διάρκεια ζωής χάρη στην τεχνολογία χωρίς ψύκτρες
- Μπαταρία τύπου LiHD για εξαιρετική απόδοση και μεγάλη διάρκεια ζωής
- Πατενταρισμένη τεχνολογία AIR COOLED για γρήγορη φόρτιση και μεγάλη διάρκεια ζωής
- Τεχνολογία Metabo Ultra-M: έξυπνη διαχείριση μπαταρίας για μπαταρίες με μεγάλο χρόνο λειτουργίας και εγγύηση 3 ετών
- Παλμικό κατσαβίδι 12 ταχυτήτων

Περιλαμβάνει:

- Κρουστικό Δραπανοκατσάβιδο Μπαταρίας SB 18 LTX BL I (130 Nm)
- Παλμικό Κατσαβίδι Μπαταρίας SSD 18 LTX 200 BL (200 Nm)
- 2 μπαταρίες LiHD (18 V/5.5 Ah)
- Φορτιστής ASC 145
- Metabox 145 L



Τεχνικά Χαρακτηριστικά	SB 18 LTX BL I	SSD 18 LTX 200 BL
Μεγ. μέγεθος εξαρτήματος	-	M 16
Μέγιστη ροπή	130 Nm	200 Nm
Μεγ. ροπή στρέψης μαλακή/σκληρή	65 / 130 Nm	-
Ρυθμ. ροπή στρέψης	1 - 20 Nm	-
Διάμ. διάτρησης σε Μπετόν/Χάλυβα/Ξύλο	16 / 13 / 68 mm	-
Αριθμός στροφών χωρίς φορτίο	0 - 550 / 0 - 2.000 rpm	2.900 rpm
Μέγιστος αριθμός κρούσεων	38.000 bpm	4.000 bpm
Εύρος στερέωσης του τσοκ	1.5 - 13 mm	-
Ταχύτητες	2	12
Στέλεχος με εσωτερικό εξάγωνο	-	1/4" (6.35 mm)
Βάρος (με μπαταρία)	2.2 kg	1.3 kg

BRUSHLESS MOTOR

650,00 €
(Τιμή με ΦΠΑ)

524,19 €
(Τιμή χωρίς ΦΠΑ)

18 Volt Combo Set Μπαταρίας 2.9.4
BS 18 LT BL + WB 18 LT BL Q
Κωδικός: 685208650

Περιλαμβάνει:

- Δραπανοκατσάβιδο Μπαταρίας BS 18 LT BL (75 Nm)
- Γωνιακός Τροχός Μπαταρίας WB 18 LT BL 11-125 Quick με φρένο
- Παξιμάδι στερέωσης M-"Quick"
- Προστατευτικό κάλυμμα
- Φλάντζα στήριξης
- Πλαινή λαβή
- Φίλτρο σκόνης
- 2 μπαταρίες Li-Power Extreme (18 V-5.2 Ah)
- Φορτιστής ASC 55
- metaBOX 165 L



NEO

Τεχνικά Χαρακτηριστικά	BS 18 LT BL	WB 18 LT BL 11-125 Q
Δίσκοι λείανσης	-	Ø 125 mm
Μεγ. μέγεθος εξαρτήματος	-	M 14
Μεγ. βάθος κοπής	-	27 mm
Μεγ. ροπή στρέψης μαλακή/σκληρή	34 / 75 Nm	-
Ρυθμ. ροπή στρέψης	0.7 - 8 Nm	-
Διάμ. διάτρησης σε Χάλυβα/Ξύλο	13 / 38 mm	-
Αριθμός στροφών χωρίς φορτίο	0 - 600 / 0 - 2.100 rpm	10.000 rpm
Εύρος στερέωσης του τσοκ	1.5 - 13 mm	-
Βάρος (με μπαταρία)	1.6 kg	2.5 kg



BRUSHLESS
MOTOR

560,00 €
(Τιμή με ΦΠΑ)

451,61 €
(Τιμή χωρίς ΦΠΑ)

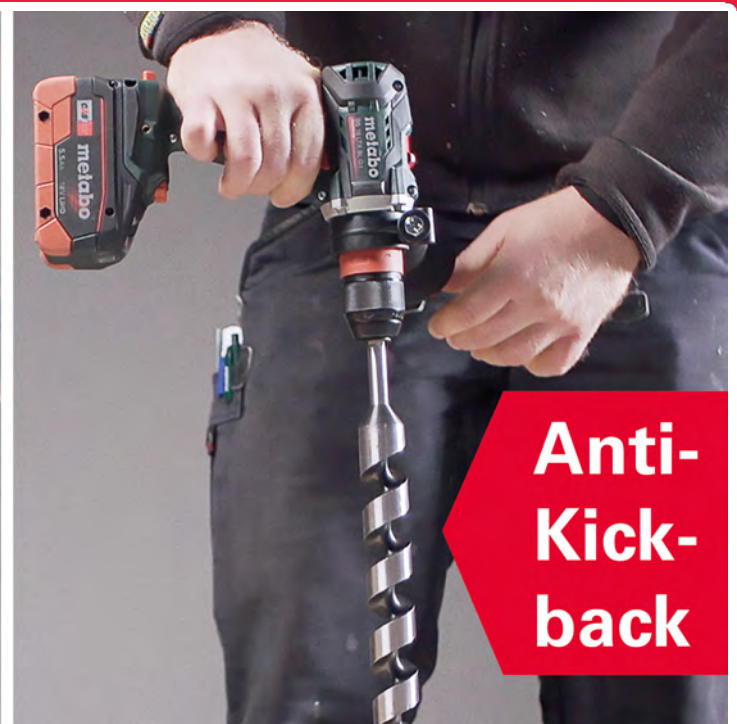

Anti-
Kick-
back

Η ασφάλεια είναι σημαντική για εμάς!

Χωρίς κλώτσημα του μηχανήματος όταν το εργαλείο μπλοκάρει λόγω του νέου αισθητήρα γυροσκόπιου

18 V Combo Set Μπαταρίας 4.3.2

BS 18 LTX BL I + SSW 18 LTX 400 BL + WB 18 LT BL 11-125 Q + BSA 18 LED 4000

Κωδικός: 685209000

Περιλαμβάνει:

- Δραπανοκατσάβιδο Μπαταρίας BS 18 LTX BL
- Μπουλονόκλειδο Μπαταρίας SSW 18 LTX 400 BL
- Γωνιακός Τροχός Μπαταρίας WB 18 LT BL 11-125 Q (με φρένο)
- Προβολέας μπαταρίας BSA 18 LED 4000
- 2 μπαταρίες LiHD (18 V/10.0 Ah)
- Φορτιστής ASC 145
- Μεγάλη τσάντα εργαλείων



1.150,00 €
(Τιμή με ΦΠΑ)

927,42 €
(Τιμή χωρίς ΦΠΑ)

NEO

BS 18 LTX BL I	
Μεγ. ροπή στρέψης μαλακή/σκληρή	65 / 130 Nm
Ρυθμ. ροπή στρέψης	1 - 20 Nm
Διάμ. διάτρησης σε Χάλυβα/Ξύλο	13 / 68 mm
Αριθμός στροφών χωρίς φορτίο	0 - 550 / 0 - 2.000 rpm
SSW 18 LTX 400 BL	
Μεγ. μέγεθος εξαρτήματος	M 20
Αριθμός στροφών χωρίς φορτίο	0 - 2.150 rpm
Μέγιστος αριθμός κρούσεων	4.250 bpm
Μεγ. ροπή	400 Nm
Ταχύτητες	12
Στέλεχος με εξωτερικό εξάγωνο	1/2" (12.70 mm)
WB 18 LT BL 11-125 Q	
Δίσκοι λείανσης	Ø 125 mm
Μεγ. βάθος κοπής	27 mm
Αριθμός στροφών χωρίς φορτίο	10.000 rpm
Μεγ. μέγεθος εξαρτήματος	M 14

BSA 14.4-18 LED	
Τάση μπαταρίας	14.4 - 18 V
Μεγ. ροή φωτισμού	2.600 lm
Μεγ. χρόνος λειτουργίας ανά φόρτιση μπαταρίας	
	14.4 V / 2.0 Ah: 2.2h / 4.0 Ah: 4.3h / 18 V / 2.0 Ah: 2.7h / 4.0 Ah: 5.4h / 5.2 Ah: 7.0h / 18 V / LiHD 3.1: 4.2h / 5.5: 7.4h / 6.2: 8.3h

18 Volt Combo Set Μπαταρίας 5.1

SB 18 LTX + KH 18 LTX 24 + W 18 L 9-125 Q + SSW 18 LTX 300 BL + ULA 14.4-18 LED

Κωδικός: 685210000

Περιλαμβάνει:

- Κρουστικό Δραπανοκατσάβιδο Μπαταρίας SB 18 LTX Impuls
- Μπουλονόκλειδο Μπαταρίας SSW 18 LTX 300 BL
- Περιστροφικό Πιστολέτο Μπαταρίας KH 18 LTX 24
- Γωνιακός Τροχός Μπαταρίας W 18 L 9 LTX 125 Quick
- Φακός Μπαταρίας Universal ULA 14.4-18 LED
- Αντάπτορας 1/2" σε 1/4" E6.3
- 3 μπαταρίες Li-Power (18 V/4.0 Ah)
- Φορτιστής ASC 55
- Μεγάλη τσάντα εργαλείων



1.030,00 €
(Τιμή με ΦΠΑ)

830,65 €
(Τιμή χωρίς ΦΠΑ)

NEO

SB 18 LTX	
Μεγ. ροπή στρέψης μαλακή/σκληρή	55 / 110 Nm
Ρυθμ. ροπή στρέψης	1.5 - 24 Nm
Διάμ. διάτρησης σε Μπετόν/Χάλυβα/Ξύλο	16 / 13 / 65 mm
Αριθμός στροφών χωρίς φορτίο	0 - 500 / 0 - 1.700 rpm
Μέγιστος αριθμός κρούσεων	32.300 bpm
SSW 18 LTX 300 BL	
Μεγ. μέγεθος εξαρτήματος	M 18
Αριθμός στροφών χωρίς φορτίο	0 - 2.650 rpm
Μέγιστος αριθμός κρούσεων	3.750 bpm
Μεγ. ροπή	300 Nm
Ταχύτητες	12
Στέλεχος με εξωτερικό εξάγωνο	1/2" (12.70 mm)
W 18 L 9-125 Q	
Δίσκοι λείανσης	Ø 125 mm
Αριθμός στροφών χωρίς φορτίο	8.500 rpm
Μεγ. μέγεθος εξαρτήματος	M 14

ULA 14.4-18 LED	
Τάση μπαταρίας	14.4 - 18 V
Μεγ. ροή φωτισμού	280 lm
Μεγ. χρόνος λειτουργίας ανά φόρτιση μπαταρίας	
	14.4 V / 2.0 Ah: 4.5h / 4.0 Ah: 9h / 18 V / 2.0 Ah: 6.4h / 4.0 Ah: 12.7h / 5.2 Ah: 16.5h / 18 V / LiHD 3.1: 10h / 5.5: 17.6h / 6.2: 19.8h
KH 18 LTX 24	
Μέγιστη ενέργεια μιας κρούσης	2.1 J (EPTA)
Μέγιστος αριθμός κρούσεων	5.200 bpm
Αριθμός στροφών χωρίς φορτίο	0 - 1.400 rpm
Υποδοχή εργαλείου	SDS-plus

18 Volt Combo Set Μπαταρίας 5.3.0 18 V
BS 18 LT BL + KH 18 LTX 24 BL Q + WB 18 LT BL 11-125 Q +
SSW 18 LTX 300 BL + STA 18 LTX 100
Κωδικός: 685215000

Περιλαμβάνει:

- **Δραπανοκατσάβιδο Μπαταρίας BS 18 LT BL:** χωρίς ψύκτρες με βέλτιστη ισχύ για τις πιο σκληρές εφαρμογές
- **Περιστροφικό Πιστολέτο Μπαταρίας KH 18 LTX 24 Q:** πολύ ελαφρύ, συμπαγές πιστολέτο με κινητήρα χωρίς ψύκτρες για τρύπημα χαμηλής κούρασης σε οποιαδήποτε θέση εργασίας
- **Γωνιακός Τροχός Μπαταρίας WB 18 LT BL 11-125 Quick:** γωνιακός τροχός χωρίς ψύκτρες νέας γενιάς: ισχυρός όσο ένα εργαλείο με ρεύμα 1.100 Watt με 40% περισσότερη ισχύ
- **Μπουλονόκλειδο Μπαταρίας SSW 18 LTX 300 BL:** συμπαγές μπουλονόκλειδο με εξωτερικό εξάγωνο 1/2" και ροπή 300 Nm
- **Σέγα Μπαταρίας STA 18 LTX 100:** ακριβής και ευέλικτος ρυθμός πριονίσματος ανάλογα με το προς επεξεργασία υλικό, έκκεντρα και χαμηλή καθοδήγηση του πριονιού με στήριξη ελατηρίου
- **3 μπαταρίες Li-Power (18 V/5.2 Ah)**
- **Ταχυφοριστής ASC 145**
- **metaBOX Τρόλεϊ**
- **5 x metaBOX:** η έξυπνη λύση για μεταφορά και αποθήκευση

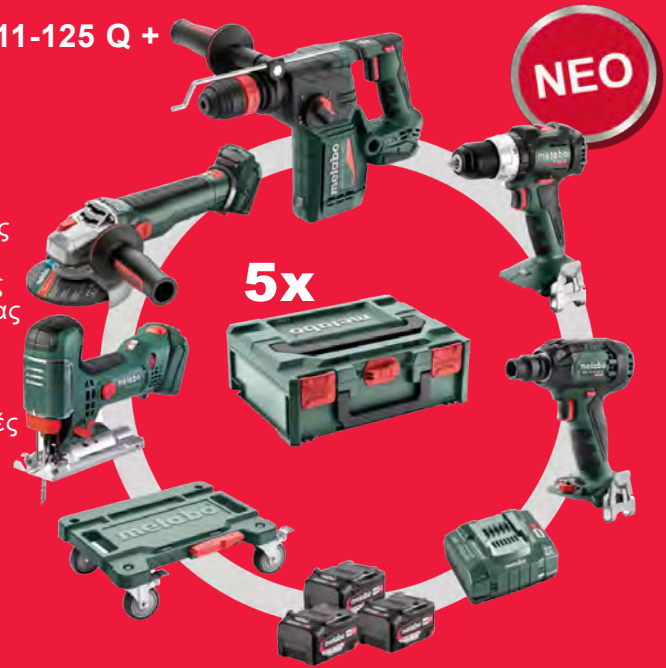

BS 18 LT BL	
Μεγ. ροπή στρέψης μαλακή/σκληρή	34 / 75 Nm
Ρυθμ. ροπή στρέψης	0.7 - 8 Nm
Διάμ. διάτρησης σε Χάλυβα/Ξύλο	13 / 38 mm
Αριθμός στροφών χωρίς φορτίο	0 - 600 / 0 - 2.100 rpm
Εύρος στερέωσης του τσοκ	1.5 - 13 mm
SSW 18 LTX 300 BL	
Μεγ. μέγεθος εξαρτήματος	M 18
Αριθμός στροφών χωρίς φορτίο	0 - 2.650 rpm
Μέγιστος αριθμός κρούσεων	3.750 bpm
Μεγ. ροπή	300 Nm
Ταχύτητες	12
Στέλεχος με εξωτερικό εξάγωνο	1/2" (12.70 mm)
WB 18 LT BL 11-125 Q	
Δίσκοι λείανσης	Ø 125 mm
Μεγ. βάθος κοπής	27 mm
Αριθμός στροφών χωρίς φορτίο	10.000 rpm
Μεγ. μέγεθος εξαρτήματος	M 14
KH 18 LTX BL 24 Q	
Μέγιστη ενέργεια μιας κρούσης	2.2 J (EPTA)
Μέγιστος αριθμός κρούσεων	4.750 bpm
Αριθμός στροφών χωρίς φορτίο	0 - 1.280 rpm
Υποδοχή εργαλείου	SDS-plus
STA 18 LTX 100	
Βάθος κοπής Ξύλο/Μέταλλο NF/Χάλυβα	100 / 25 / 10 mm
Εύρος περιστροφής από / έως	- 45 / + 45°
Βαθμίδες παλινδρόμησης	4
Παλινδρομήσεις χωρίς φορτίο	550 - 2.800 rpm



1.590,00 €
(Τιμή με ΦΠΑ)

1.282,26 €
(Τιμή χωρίς ΦΠΑ)

18 Volt Combo Set Μπαταρίας 6.3.2 18 V SB 18 LTX BL I + SSD 18 LTX 200 BL + KHA 18 LTX BL 24 Q + STA 18 LTX 100 + WB 18 LTX BL 125 Q + KS 18 LTX 57

Κωδικός: 685223000

Περιλαμβάνει:

- **Κρουστικό Δραπανοκατσάβιδο Μπαταρίας SB 18 LTX BL I:** χωρίς ψύκτρες με μέγιστη ισχύ για απαιτητικές εφαρμογές. Precision Stop: Συμπλέκτης ροπής με απενεργοποίηση ακριβείας
- **Παλμικό Κατσαβίδι Μπαταρίας SSD 18 LTX 200 BL:** συμπαγές με εσωτερικό εξάγωνο 1/4" και ροπή 200 Nm.
- **Δισκοπρίονο Μπαταρίας KS 18 LTX 57:** ισχυρό και ελαφρύ για γενική χρήση. Η πλάκα βάσης αλουμινίου μπορεί να χρησιμοποιηθεί απευθείας στους οδηγούς της Metabo και άλλων κατασκευαστών
- **Περιστροφικό Πιστολέτο Μπαταρίας KH 18 LTX BL 24 Quick:** πολύ ελαφρύ, συμπαγές πιστολέτο με κινητήρα χωρίς ψύκτρες για τρύπημα χαμηλής κούρασης σε οποιαδήποτε θέση εργασίας
- **Σέγα Μπαταρίας STA 18 LTX 100:** ακριβής και ευέλικτος ρυθμός πριονίσματος ανάλογα με το προς επεξεργασία υλικό, έκκεντρα και χαμηλή καθοδήγηση του πριονιού με στήριξη ελατηρίου
- **Γωνιακός Τροχός Μπαταρίας WB 18 LTX BL 11-125 Quick:** μοναδικός ενσωματωμένος κινητήρας Metabo με βέλτιστη προσασία από τη σκόνη παρέχει γρήγορη πρόοδο στην εργασία και υψηλή απόδοση
- 3 μπαταρίες LiHD (18 V/5.5 Ah)
- Ταχυφορτιστής ASC 145
- 6 x metaBOX: η έξυπνη λύση για μεταφορά και αποθήκευση



LiHD
TECHNOLOGY



SB 18 LTX BL I

Μεγ. ροπή στρέψης μαλακή/σκληρή	65 / 130 Nm
Ρυθμ. ροπή στρέψης	1 - 20 Nm
Διάμ. διάτρησης σε Μπετόν/Χάλυβα/Ξύλο	16 / 13 / 68 mm
Αριθμός στροφών χωρίς φορτίο	0 - 550 / 0 - 2.000 rpm
Εύρος στερέωσης του τσοκ	1.5 - 13 mm

SSD 18 LTX 200 BL

Μεγ. μέγεθος εξαρτήματος	M 16
Αριθμός στροφών χωρίς φορτίο	2.900 rpm
Μέγιστος αριθμός κρούσεων	4.000 bpm
Μεγ. ροπή	200 Nm
Ταχύτητες	12
Στέλεχος με εσωτερικό εξάγωνο	1/4" (6.35 mm)

KS 18 LTX 57

Δίσκος κοπής Ø x διάμετρος	Ø 165 x 20 mm
Μεγ. βάθος κοπής σε 45°/90°	43 / 57 mm
Αριθμός στροφών χωρίς φορτίο	4.600 rpm
Εύρος περιστροφής από / έως	0 / + 50°

KH 18 LTX BL 24 Q

Μέγιστη ενέργεια μιας κρούσης	2.2 J (EPTA)
Μέγιστος αριθμός κρούσεων	4.750 bpm
Αριθμός στροφών χωρίς φορτίο	0 - 1.280 rpm
Υποδοχή εργαλείου	SDS-plus

STA 18 LTX 100

Βάθος κοπής Ξύλο/Μέταλλο NF/Χάλυβα	100 / 25 / 10 mm
Εύρος περιστροφής από / έως	- 45 / + 45°
Βαθμίδες παλινδρόμησης	4
Παλινδρομήσεις χωρίς φορτίο	550 - 2.800 rpm

WB 18 LT BL 11-125 Q

Δίσκος κοπής	Ø 125 mm
Μεγ. βάθος κοπής	27 mm
Αριθμός στροφών χωρίς φορτίο	10.000 rpm
Μεγ. μέγεθος εξαρτήματος	M 14



1.890,00 €
(Τιμή με ΦΠΑ)

1.524,19 €
(Τιμή χωρίς ΦΠΑ)

ΣΕ NEO

metaBOX

18 V Combo Set Μπαταρίας 6.1
SB 18 LTX + KH 18 LTX 24 + W 18 L 9-125 Quick + ASE 18 LTX +
SSW 18 LTX 300 BL + ULA 14.4-18 LED
Κωδικός: 685211000

Περιλαμβάνει:

- Κρουστικό Δραπανοκατσάβιδο Μπαταρίας SB 18 LTX Impuls
- Μπουλονόκλειδο Μπαταρίας SSW 18 LTX 300 BL
- Γωνιακός Τροχός Μπαταρίας W 18 L 9-125 Quick
- Περιστροφικό Πιστολέτο Μπαταρίας KH 18 LTX 24
- Σπαθοσέγα Μπαταρίας ASE 18 LTX
- Φακός Μπαταρίας Universal ULA 14.4-18 LED
- Αντάπτορας 1/2" σε 1/4"
- 4 μπαταρίες Li-Power (18 V/4.0 Ah)
- Φορτιστής ASC 55
- Μεγάλη τσάντα εργαλείων



1.225,00 €
(Τιμή με ΦΠΑ)

987,90 €
(Τιμή χωρίς ΦΠΑ)



SB 18 LTX Impuls

Μεγ. ροπή στρέψης μαλακή/σκληρή	55 / 110 Nm
Ρυθμ. ροπή στρέψης	1.5 - 24 Nm
Διάμ. διάτρησης σε Μπετόν/Χάλυβα/Ξύλο	16 / 13 / 65 mm
Αριθμός στροφών χωρίς φορτίο	0 - 500 / 0 - 1.700 rpm
Μέγιστος αριθμός κρούσεων	32.300 bpm

SSW 18 LTX 300 BL

Μεγ. μέγεθος εξαρτήματος	M 18
Αριθμός στροφών χωρίς φορτίο	0 - 2.650 rpm
Μέγιστος αριθμός κρούσεων	3.750 bpm
Μεγ. ροπή	300 Nm
Ταχύτητες	12
Στέλεχος με εξωτερικό εξαγώνο	1/2" (12.70 mm)

W 18 L 9-125 Q

Δίσκοι λείανσης	Ø 125 mm
Αριθμός στροφών χωρίς φορτίο	8.500 rpm
Μεγ. μέγεθος εξαρτήματος	M 14

ULA 14.4-18 LED

Τάση μπαταρίας	14.4 - 18 V
Μεγ. ροή φωτισμού	280 lm
Μεγ. χρόνος λειτουργίας ανά φόρτιση μπαταρίας	14.4 V / 2.0 Ah: 4.5h / 4.0 Ah: 9h / 18 V / 2.0 Ah: 6.4h / 4.0 Ah: 12.7h / 5.2 Ah: 16.5h / 18 V / LiHD 3.1: 10h / 5.5: 17.6h / 6.2: 19.8h

KH 18 LTX 24

Μέγιστη ενέργεια μιας κρούσης	2.1 J (EPTA)
Μέγιστος αριθμός κρούσεων	5.200 bpm
Αριθμός στροφών χωρίς φορτίο	0 - 1.400 rpm
Υποδοχή εργαλείου	SDS-plus

ASE 18 LTX

Παλινδρόμηση λάμας	30 mm
Παλινδρομήσεις χωρίς φορτίο	0 - 2.700 rpm



18 V Combo Set Μπαταρίας 3.1 SB 18 LT BL + W 18 L 9-125 Quick + KH 18 LTX 24 Κωδικός: 685212000

Περιλαμβάνει:

- Κρουστικό Δραπανοκατσάβιδο Μπαταρίας SB 18 LT BL : χωρίς ψύκτρες με βέλτιστη ισχύ για απαιτητικές εφαρμογές
- Γωνιακός Τροχός Μπαταρίας W 18 L 9-125 Quick : με ισχυρό κινητήρα και λεπτή σχεδίαση
- Περιστροφικό Πιστολέτο Μπαταρίας KH 18 LTX 24: με 3 λειτουργίες: διάτρηση με κρούση, διάτρηση και καλέμισμα
- 3 μπαταρίες Li-Power (18 V/5.2 Ah)
- Φορτιστής ASC 55
- Μεγάλη τσάντα εργαλείων



SB 18 LT BL	
Μεγ. ροπή στρέψης μαλακή/σκληρή	34 / 75 Nm
Ρυθμ. ροπή στρέψης	0.7 - 8 Nm
Διάμ. διάτρησης σε Μπετόν/Χάλυβα/Ξύλο	13 / 13 / 38 mm
Αριθμός στροφών χωρίς φορτίο	0 - 600 / 0 - 2.100 rpm
Μέγιστος αριθμός κρούσεων	31.950 bpm
KH 18 LTX 24	
Μέγιστη ενέργεια μιας κρούσης	2.1 J (EPTA)
Μέγιστος αριθμός κρούσεων	5.200 bpm
Αριθμός στροφών χωρίς φορτίο	0 - 1.400 rpm
Υποδοχή εργαλείου	SDS-plus
W 18 L 9-125 Q	
Δίσκοι λείανσης	Ø 125 mm
Αριθμός στροφών χωρίς φορτίο	8.500 rpm
Μεγ. μέγεθος εξαρτήματος	M 14

815,00 €
(Τιμή με ΦΠΑ)

657,26 €
(Τιμή χωρίς ΦΠΑ)

18 Volt Combo Set Μπαταρίας 4.3 SB 18 LT BL + W 18 L 9-125 Quick + KH 18 LTX 24 + STA 18 LTX 100 Κωδικός: 685214000

Περιλαμβάνει:

- Κρουστικό Δραπανοκατσάβιδο Μπαταρίας SB 18 LT BL
- Γωνιακός Τροχός Μπαταρίας W 18 L 9-125 Quick
- Περιστροφικό Πιστολέτο Μπαταρίας KH 18 LTX 24
- Σέγα Μπαταρίας STA 18 LTX 100
- 3 μπαταρίες Li-Power (18 V/4.0 Ah)
- Ταχυφορτιστής ASC 145
- Μεγάλη τσάντα εργαλείων









SB 18 LT BL	
Μεγ. ροπή στρέψης μαλακή/σκληρή	34 / 75 Nm
Ρυθμ. ροπή στρέψης	0.7 - 8 Nm
Διάμ. διάτρησης σε Μπετόν/Χάλυβα/Ξύλο	13 / 13 / 38 mm
Αριθμός στροφών χωρίς φορτίο	0 - 600 / 0 - 2.100 rpm
Μέγιστος αριθμός κρούσεων	31.950 bpm
STA 18 LTX 100	
Βάθος κοπής Ξύλο/Μέταλλο NF/Χάλυβα	100 / 25 / 10 mm
Εύρος περιστροφής από / έως	- 45 / + 45°
Βαθμίδες παλινδρόμησης	4
Παλινδρομήσεις χωρίς φορτίο	550 - 2.800 rpm
W 18 L 9-125 Q	
Δίσκοι λείανσης	Ø 125 mm
Αριθμός στροφών χωρίς φορτίο	8.500 rpm
Μεγ. μέγεθος εξαρτήματος	M 14

950,00 €
(Τιμή με ΦΠΑ)

766,13 €
(Τιμή χωρίς ΦΠΑ)

KH 18 LTX 24	
Μέγιστη ενέργεια μιας κρούσης	2.1 J (EPTA)
Μέγιστος αριθμός κρούσεων	5.200 bpm
Αριθμός στροφών χωρίς φορτίο	0 - 1.400 rpm
Υποδοχή εργαλείου	SDS-plus

Σετ Εξαρτημάτων "SP"		Κωδικός	Τιμή με ΦΠΑ	Τιμή χωρίς ΦΠΑ
	Σετ μύτες "SP" με μαγνητικό φορέα, 15 τμχ. σε κασετίνα Περιλαμβάνει: Μύτες S2 L = 25 mm (14 τμχ.): 1 x PH1, PH2, PZ1, PZ2, SL4, SL6, H3, H4, H5, T10, T15, T20, T25, T30 1 μαγνητικός φορέας	626703000	€ 12,00	€ 9,68
	Σετ μύτες "SP" με μαγνητικό φορέα, 32 τμχ. σε κασετίνα Περιλαμβάνει: Μύτες S2 L = 25 mm (30 τμχ.) 1xPH1, 2xPH2, 1xPH3, 1xPZ1, 2xPZ2, 1xPZ3, SL3, SL4, SL5, SL6 1 x H3, H4, H5, H6, T10, T15, T20, T25, T27, T30, T40 Torx-Tamper: 1 x T10, T15, T20, T25, T27, T30, T40 1 αντάπτορας, Ρυθμιζόμενο άγκιστρο ζώνης 1 μαγνητικός φορέας γρήγορης αλλαγής 65 mm	626700000	€ 18,00	€ 14,52
	Σετ μύτες και καρυδάκια "SP", 26 τμχ. σε κασετίνα Περιλαμβάνει: Μύτες S2 L = 25 mm (18 τμχ.): 1 x PH1, PH2, PH3, PZ1, PZ2, PZ3, H3, H4, H5, H6, T10, T15, T20, T25, T30, SL4, SL5.5, SL6.5 Καρυδάκια (6 τμχ.): 1 x 1/4", 6mm, 7mm, 8mm, 10mm, 13mm 1 προέκταση, 1 καστίνα	626701000	€ 30,00	€ 24,19
	Σετ μύτες "SP" με μαγνητικό φορέα, 56 τμχ. σε κασετίνα Περιλαμβάνει: Μύτες S2 L = 25 mm (48 τμχ.): 3 x PH1, PH2, PH3, PZ1, PZ2, PZ3, 2 x SL4, SL5, SL6, T10, T15, T20, T25, T27, T30, T40, 1 x H3, H4, H5, Torx-Tamper: 1 x T10, T15, T20, T25, T27, T30, T40 L = 75 mm (7 τμχ.): 1 x PH2, PH3, PZ1, PZ2, T20, T25, SL6 1 μαγνητικός φορέας γρήγορης αλλαγής	626702000	€ 28,00	€ 22,58
	Σετ μύτες "SP" με μαγνητικό φορέα, 71 τμχ. σε κασετίνα Περιλαμβάνει: Μύτες S2 L = 25 mm (60 τμχ.): 3xPH1, 6xPH2, 3xPH3, 3xPZ1, 6xPZ2, 3xPZ3, 3xSL4, 3xSL6, 3xH4, 3xH5, 3xH6, 3xT10, 3xT15, 3xT20, 3xT25, 3xT27, 3xT30, 3xT40 L = 75 mm (9 τμχ.): 1 x PH1, PH2, PH3, PZ1, PZ2, SL4, SL6, T20, T25 1 μαγνητικός φορέας, 1 μαγνητικός φορέας γρήγορης αλλαγής	626704000	€ 39,00	€ 31,45
	Σετ εξαρτημάτων Mix "SP", 55 τμχ. σε κασετίνα Περιλαμβάνει: Τρυπάνια μετάλλου HSS-TiN (14 τμχ.): 2x1.5mm, 2x2.0mm, 1x2.5mm, 2x3.0mm, 1x3.5mm, 1x4.0mm, 1x4.5mm, 1x5.0mm, 1x5.5mm, 1x6.0mm, 1x6.5mm Τρυπάνια πέτρας (7 τμχ.): 1x4.0mm, 1x5.0mm, 2x6.0mm, 1x7.0mm, 1x8.0mm, 1x10.0mm Τρυπάνια ξύλου ακίδος (5 τμχ.): 1 x 4.0mm, 5.0mm, 6.0mm, 8.0mm, 10.0mm Τρυπάνια ξύλου φτερού (2 τμχ.): 1 x 16.0mm, 22.0mm Μύτες S2, L = 25 mm (18 τμχ.): 1 x PH1, PH2, PH2, PH3, PZ1, PZ2, PZ2, PZ3, SL4, SL6, SL7, T15, T20, T25, H3, H4, H5, H6 Καρυδάκια (4 τμχ.): 1 x 7mm, 8mm, 9mm, 10mm 1 περίγραμμα διαστάσεων, 1 σπάτουλα, 1 μαγνητικός φορέας, 1 μετρητής, 1 υποδοχή για καρυδάκι	626707000	€ 42,00	€ 33,87
	Σετ τρυπάνια τοιχοποιίας "SP" 8 τμχ. σε κασετίνα Τρυπάνια τοιχοποιίας καρβιδίου για περιστροφικά και κρουστικά δράπανα, τροχισμένη έκδοση Ø 3 / 4 / 5 / 5.5 / 6 / 7 / 8 / 10 mm	626706000	€ 9,00	€ 7,26
	Σετ ξυλοτρυπάνια ακίδος "SP" 8 τμχ. σε κασετίνα Ελικοειδή τρυπάνια ξύλου κατασκευασμένα από υψηλής ποιότητας χάλυβα. σκληρό, με μύτη κεντραρίσματος Ø 3 / 4 / 5 / 5.5 / 6 / 7 / 8 / 10 mm	626705000	€ 9,00	€ 7,26

- Μύτες από χάλυβα χρωμίου βαναδίου (ποιότητα S2)
- Με χρωματική κωδικοποίηση: για γρήγορη και εύκολη εύρεση, με μαγνητικό φορέα γρήγορης αλλαγής, υψηλής ποιότητας, στιβαρό κουτί σε ειδικό σχεδιασμό Metabo, με επεκτάσιμη κρεμάστρα Euro

Σετ Εξαρτημάτων "SP"

Κωδικός

Τιμή με ΦΠΑ

Τιμή χωρίς ΦΠΑ



Σετ κασετίνα "SP" 86 τμχ.

Περιλαμβάνει: Τρυπάνια μετάλλου HSS-TiN (14 τμχ.):
 2x1.5mm, 2x2.0mm, 1x2.5mm, 2x3.0mm, 1x3.5mm,
 1x4.0mm, 1x4.5mm, 1x5.0mm, 1x5.5mm, 1x6.0mm, 1x6.5mm
 Τρυπάνια πέτρας (7 τμχ.): 1x4.0mm, 1x5.0mm, 2x6.0mm,
 1x7.0mm, 1x8.0mm, 1x10.0mm
 Τρυπάνια ξύλου ακίδος (5 τμχ.): 1 x 4.0mm, 5.0mm, 6.0mm,
 8.0mm, 10.0mm
 Τρυπάνια ξύλου φτερού (4 τμχ.): 1 x 12.0mm, 16.0mm,
 19.0mm, 25.0mm
 Μύτες S2, L= 25 mm (32 τμχ.): 1xPH0, 2xPH1, 2xPH2,
 2xPH3, 1xPZ0, 2xPZ1, 2xPZ2, 2xPZ3, 1xS3, 2xS4, 2xS6,
 1xS7, 1xT10, 2xT15, 2xT20, 1xT25, 1xT30, 1xH3, 1xH4,
 2xH5, 1xH6
 Μύτες S2, L= 50 mm (8 τμχ.): 1 x PH1, PH2, PH3, PZ1, PZ2,
 PZ3, T15, T20
 Καρυδάκια (8 τμχ.): 1 x 5.0mm, 6.0mm, 7.0mm, 8.0mm,
 9.0mm, 10.0mm, 11.0mm, 12.0mm
 1 μετρητής, 1 μαγνητικός φορέας, 1 μετρητής Ø
 Υψηλής ποιότητας, στιβαρό κουτί σε ειδικό σχεδιασμό Metabo

626708000

€ 46,00

€ 37,10

Σετ Διμεταλλικών Ποτηροπρίονων

Κωδικός

Τιμή με ΦΠΑ

Τιμή χωρίς ΦΠΑ



Σετ διμεταλλικά ποτηροπρίονα 8 τεμάχια

Διμεταλλικά ποτηροπρίονα Ø 19, 25, 38, 44, 68 και 83 mm
 Εξάγωνος φορέας δραπάνου Ø 14-30 mm (SW 9/ 1/2"-20 UNF)
 Εξάγωνος φορέας δραπάνου Ø 32-152 mm (SW 9/ 5/8"-18 UNF)
 Κεντραδόρος, Πλαστική θήκη μεταφοράς

625159000

€ 89,00

€ 71,77



Σετ No.1 Διμεταλλικά ποτηροπρίονα 8 τεμάχια

Διμεταλλικά ποτηροπρίονα Ø 22,29, 35, 44, 51 και 68 mm
 Εξάγωνος φορέας δραπάνου Ø 14-30 mm (SW 9/ 1/2"-20 UNF)
 Εξάγωνος φορέας δραπάνου Ø 32-152 mm (SW 9/ 5/8"-18 UNF)
 Κεντραδόρος, Πλαστική θήκη μεταφοράς

625434000

€ 92,00

€ 74,19



Σετ No.2 Διμεταλλικά ποτηροπρίονα 11 τεμάχια

Διμεταλλικά ποτηροπρίονα Ø 19, 22, 29, 35, 44, 51, 57, 64 και 68 mm
 Εξάγωνος φορέας δραπάνου Ø 14-30 mm (SW 9/ 1/2"-20 UNF)
 Εξάγωνος φορέας δραπάνου Ø 32-152 mm (SW 9/ 5/8"-18 UNF)
 Κεντραδόρος, Πλαστική θήκη μεταφοράς

625435000

€ 110,00

€ 88,71

Μικρή τσάντα εργαλείων

Κωδικός: 657006000

- Με 3 εσωτερικά χωρίσματα με άγκιστρα και θηλιές με ιμάντες για τοποθέτηση 2 μπαταριών και 1 φορτιστή
- Στο εξωτερικό υπάρχει μια ευρύχωρη τσέπη με φερμουάρ και δύο άλλες μικρές τσέπες στην αριστερή και δεξιά πλευρά
- Άνετα πλευρικά μαξιλάρια και ιμάντας ώμου με επένδυση
- Τρία ανακλαστικά λογότυπα της Metabo για βέλτιστη ορατότητα στο εργοτάξιο
- Υλικό: Πολυεστέρας 600D αδιάβροχος και ανθεκτικός
- Διαστάσεις: 460 x 260 x 280 mm



30,00 €
(Τιμή με ΦΠΑ)

24,19 €
(Τιμή χωρίς ΦΠΑ)

Μεγάλη τσάντα εργαλείων

Κωδικός: 657007000

- Με 5 εσωτερικά χωρίσματα με άγκιστρα και θηλιές με ιμάντες για τοποθέτηση 3 μπαταριών, 1 φορτιστή και αξεσουάρ
- Στο εξωτερικό υπάρχουν δύο ευρύχωρες τσέπες με φερμουάρ και άλλες τρεις μικρές τσέπες στην αριστερή και δεξιά πλευρά
- Άνετα πλευρικά μαξιλάρια και ιμάντας ώμου με επένδυση
- Τρία ανακλαστικά λογότυπα της Metabo για βέλτιστη ορατότητα στο εργοτάξιο
- Υλικό: Πολυεστέρας 600D αδιάβροχος και ανθεκτικός
- Διαστάσεις: 670 x 290 x 325 mm



40,00 €
(Τιμή με ΦΠΑ)

32,26 €
(Τιμή χωρίς ΦΠΑ)

Χ οφέλη 1 σύστημα metaBOX



Η λύση για το συνεργείο, τη μεταφορά και το εργοτάξιο

Δυνατότητα στοίβαξης



Δυνατότητα σύζευξης



Στιβαρό

- Μέγιστο φορτίο 125 kg
- Προστασία από βρωμιά και υγρασία IP43
- Όλα αποθηκεύονται με ασφάλεια



Συνεργείο



Μεταφορά



Εργοτάξιο

Βαλίτσες εργαλείων MetaBox

- Ευφύες σύστημα μεταφοράς και αποθήκευσης για φορητή εργασία
- Εξαιρετικά ανθεκτικό λόγω του υλικού και του σχεδιασμού για μέγιστη ανθεκτικότητα
- Βέλτιστη προστασία του μηχανήματος και των αξεσουάρ από τη βρωμιά και την υγρασία (IP43)
- Γρήγορη και εύκολη στοίβαξη και ζεύξη των κουτιών σε όλα τα πλάτη του συστήματος
- Ένα κουτί στη στοίβα μπορεί εύκολα να ανοίξει χωρίς να χρειάζεται να το αποσυνδέσετε
- Μια επιλογή από δύο: Άνετη μπροστινή λαβή για μεταφορά του κουτιού κοντά σας και εξαιρετικά μεγάλη λαβή καλύμματος για μεταφορά πολλών στοιβαγμένων κουτιών
- Πολλά προσαρμοσμένα ένθετα (αξεσουάρ) για μεμονωμένη τοποθέτηση εντός του κουτιού
- Έξυπνα αξεσουάρ: Ρόδες και τρόλεϊ για μέγιστη κινητικότητα, καθώς και πλάκα προσαρμογής για τη στερέωση των κουτιών στο όχημα
- Μεγ. Κάλυψη φορτίου 125 kg, Υλικό ABS



MetaBox 118, άδεια - χωρίς ένθετα

Κωδικός: 626882000

Διαστάσεις: 396 x 296 x 118 mm

Χωρητικότητα: 8.4 l

Βάρος: 1.3 kg

Τιμή με ΦΠΑ: € 35,00

Τιμή χωρίς ΦΠΑ: € 28,23



MetaBox 145, άδεια - χωρίς ένθετα

Κωδικός: 626883000

Διαστάσεις: 396 x 296 x 145 mm

Χωρητικότητα: 11.2 l

Βάρος: 1.57 kg

Τιμή με ΦΠΑ: € 35,00

Τιμή χωρίς ΦΠΑ: € 28,23



MetaBox 215, άδεια - χωρίς ένθετα

Κωδικός: 626887000

Διαστάσεις: 396 x 296 x 215 mm

Χωρητικότητα: 18.3 l

Βάρος: 1.92 kg

Τιμή με ΦΠΑ: € 45,00

Τιμή χωρίς ΦΠΑ: € 36,29



MetaBox 340, άδεια - χωρίς ένθετα

Κωδικός: 626888000

Διαστάσεις: 396 x 296 x 340 mm

Χωρητικότητα: 31 l

Βάρος: 2.51 kg

Τιμή με ΦΠΑ: € 45,00

Τιμή χωρίς ΦΠΑ: € 36,29



MetaBox 145 L, άδεια - χωρίς ένθετα

Κωδικός: 626884000

Διαστάσεις: 496 x 296 x 145 mm

Χωρητικότητα: 14.1 l

Βάρος: 1.85 kg

Τιμή με ΦΠΑ: € 35,00

Τιμή χωρίς ΦΠΑ: € 28,23



MetaBox 165 L, άδεια - χωρίς ένθετα

Κωδικός: 626889000

Διαστάσεις: 496 x 296 x 165 mm

Χωρητικότητα: 16.7 l

Βάρος: 1.95 kg

Τιμή με ΦΠΑ: € 45,00

Τιμή χωρίς ΦΠΑ: € 36,29



MetaBox 118, για BS / SB, 12V

Κωδικός: 626885000

Διαστάσεις: 396 x 296 x 118 mm

Χωρητικότητα: 8.4 l

Βάρος: 1.56 kg

Τιμή με ΦΠΑ: € 35,00

Τιμή χωρίς ΦΠΑ: € 28,23



MetaBox 145, για BS L/BS LT/SB L/SB LT, 18V

Κωδικός: 626886000

Διαστάσεις: 396 x 296 x 145 mm

Χωρητικότητα: 11.2 l

Βάρος: 1.64 kg

Τιμή με ΦΠΑ: € 35,00

Τιμή χωρίς ΦΠΑ: € 28,23



MetaBox 145 L, για BS LTX / SB LTX, 18V

Κωδικός: 626891000

Διαστάσεις: 496 x 296 x 145 mm

Χωρητικότητα: 14.1 l

Βάρος: 1.99 kg

Τιμή με ΦΠΑ: € 45,00

Τιμή χωρίς ΦΠΑ: € 36,29



MetaBox 145 L, για SBE / KHE / UHE

Κωδικός: 626892000

Διαστάσεις: 496 x 296 x 145 mm

Χωρητικότητα: 14.1 l

Βάρος: 2 kg

Τιμή με ΦΠΑ: € 45,00

Τιμή χωρίς ΦΠΑ: € 36,29



MetaBox 165 L, για Γωνιακό Τροχό

Κωδικός: 626890000

Διαστάσεις: 496 x 296 x 165 mm

Χωρητικότητα: 16.7 l

Βάρος: 2.29 kg

Τιμή με ΦΠΑ: € 45,00

Τιμή χωρίς ΦΠΑ: € 36,29

metaBOX Τρόλεϊ

Κωδικός: 626894000

Μεταφορά metaBOX έως 100kg. Κατάλληλο και για metaBOX L Με 4 λαστιχένιους τροχούς περιστρεφόμενους κατά 360° και 2 φρένα

Άνετη σύνδεση χάρη στη ποδοκίνητη λειτουργία Πλευρικές λαβές για εύκολη μεταφορά

Τιμή με ΦΠΑ: € 85,00

Τιμή χωρίς ΦΠΑ: € 68,55



metaBOX Βάση

Κωδικός: 626895000

Κατάλληλο για εξοπλισμό οχημάτων Sortimo Globelyst και SR5 Εύκολη αφαίρεση του metaBOX ανυψώνοντας από τη λαβή Κατάλληλο για metaBOX και metaBOX L

Εύκολη και γρήγορη στερέωση με τις παρεχόμενες βίδες Διαστάσεις: 395 x 290 x 20 mm

Βάρος: 0.46 kg

Υλικό: ABS

Τιμή με ΦΠΑ: € 15,00

Τιμή χωρίς ΦΠΑ: € 12,10



Ένθετα MetaBox

- Ακριβώς προσαρμοσμένα ένθετα για εργαλεία και εξαρτήματα
- Υλικό PS (Πολυστυρόλη)



Περιγραφή	Κατάλληλο για	Κωδικός	Τιμή με ΦΠΑ	Τιμή χωρίς ΦΠΑ
ένθετο MT 18 LTX Compact/MT 18 LTX BL SQ	metaBOX 145 L άδειο	628879000	€ 14,00	€ 11,29
ένθετο HG 18 LTX 500	metaBOX 145 L άδειο	628915000	€ 14,00	€ 11,29
ένθετο KHA 18 LTX/SBE 18 LTX	metaBOX 165 L άδειο	628880000	€ 14,00	€ 11,29
ένθετο WB 18 LTX BL 150/WB 18 LTX BL 180	metaBOX 165 L άδειο	628881000	€ 14,00	€ 11,29
ένθετο HO 18 LTX 20-82	metaBOX 340 άδειο	628890000	€ 14,00	€ 11,29
ένθετο SSW 18 LTX 600	metaBOX 145 L άδειο	628887000	€ 14,00	€ 11,29
ένθετο STA 18 LTX 140	metaBOX 145 L άδειο	628888000	€ 14,00	€ 11,29
ένθετο PowerMaxx CC 12 BL	metaBOX 145 άδειο	628916000	€ 14,00	€ 11,29
ένθετο NIV/SCV 18 LTX BL 1.6	metaBOX 145 άδειο	628917000	€ 14,00	€ 11,29
ένθετο STA 18 LTX 100/STAB 18 LTX 100	metaBOX 145 L άδειο	628882000	€ 14,00	€ 11,29
ένθετο NP 18 LTX BL 5.0	metaBOX 145 L άδειο	628884000	€ 14,00	€ 11,29
ένθετο KT 18 LTX 66 BL	metaBOX 340 άδειο	628923000	€ 14,00	€ 11,29
ένθετο για Combosets BS/SB/SSD	metaBOX 145 άδειο	628885000	€ 14,00	€ 11,29
ένθετο για Combosets 12V BS/SB/SSE	metaBOX 145 L άδειο	628893000	€ 14,00	€ 11,29
ένθετο ASE 18 LTX	metaBOX 145 L άδειο	628891000	€ 14,00	€ 11,29
ένθετο SSE 18 LTX BL	metaBOX 145 L άδειο	628878000	€ 14,00	€ 11,29
ένθετο PowerMaxx BH 12 BL 16	metaBOX 145 άδειο	628920000	€ 14,00	€ 11,29
ένθετο BH 18 LTX BL 16	metaBOX 145 L άδειο	628921000	€ 14,00	€ 11,29
ένθετο KHA 18 LTX BL 24 Quick	metaBOX 165 L άδειο	628883000	€ 14,00	€ 11,29
ένθετο Combosets BL για BS/SB/SSD/SSW	metaBOX 145 L άδειο	628886000	€ 14,00	€ 11,29
ένθετο για Combosets BS/SB/WS	metaBOX 165 L άδειο	628889000	€ 14,00	€ 11,29
ένθετο WF 18 LTX 125/125 Quick	metaBOX 165 L άδειο	628904000	€ 14,00	€ 11,29
ένθετο SSE 12 BL/18 LTX/18 LTX BL Compact	metaBOX 145 άδειο	628876000	€ 14,00	€ 11,29
ένθετο GA 18 LTX	metaBOX 145 L άδειο	628895000	€ 14,00	€ 11,29
ένθετο W 18 LTX 150 Quick	metaBOX 165 L άδειο	628896000	€ 14,00	€ 11,29
ένθετο Basic Sets Μπαταρίας	metaBOX 145 άδειο	628922000	€ 14,00	€ 11,29
ένθετο KHA 36-18 LTX 32	metaBOX 165 L άδειο	628926000	€ 14,00	€ 11,29
ένθετο MKS 18 LTX 58/KS 18 LTX 57	metaBOX 340 άδειο	628877000	€ 14,00	€ 11,29
ένθετο BE 18 LTX 6	metaBOX 145 άδειο	628894000	€ 14,00	€ 11,29
ένθετο CC 18 LTX BL	metaBOX 165 L άδειο	628875000	€ 14,00	€ 11,29
ένθετο MLL 3-20	metaBOX 145 άδειο	628912000	€ 33,00	€ 26,61
ένθετο PowerMaxx SGS 12 Q	metaBOX 145 άδειο	628918000	€ 14,00	€ 11,29
ένθετο SGS 18 LTX Q	metaBOX 145 L άδειο	628919000	€ 14,00	€ 11,29

MetaBOX 63 XS Organizer

- Έξυπνο σύστημα μεταφοράς και αποθήκευσης για μικρά εξαρτήματα και ανταλλακτικά
- Διαφανές κάλυμμα για ιδανική επισκόπηση
- Αφαιρούμενοι διαχωριστές για τέλεια προσαρμογή
- Εξαιρετικά ανθεκτικό και στιβαρό λόγω του υλικού και του σχεδιασμού για μέγιστη ανθεκτικότητα
- Βέλτιστη προστασία αξεσουάρ και μικρών εξαρτημάτων από σκόνη και υγρασία (IP43)
- Εύκολη στοίβαξη και σύζευξη σε οποιοδήποτε metaBOX
- Άνετη λαβή καλύμματος για να μεταφέρετε πολλά organizers 63 XS στοιβαγμένα
- Η θήκη στη στοίβα μπορεί εύκολα να ανοίξει χωρίς να χρειάζεται να την αποσυνδέσετε
- Μπορεί να χρησιμοποιηθεί ως κουτί μεσημεριανού γεύματος λόγω πλαστικού κατάλληλου για φαγητό, ανθεκτικό στο πλυντήριο πιάτων

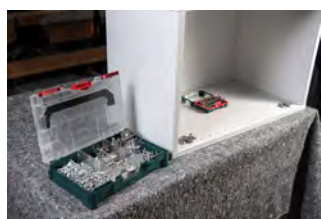

Διαστάσεις	252 x 167 x 63 mm
Βάρος	0.41 kg
Υλικό	ABS
Κωδικός	626896000

25,00 €
(Τιμή με ΦΠΑ)

20,16 €
(Τιμή χωρίς ΦΠΑ)

MetaBOX 118 με διαχωριστικά

- Έξυπνο σύστημα μεταφοράς και αποθήκευσης για μικρά ανταλλακτικά και εξαρτήματα
- Μέγιστη ορατότητα χάρη στα δώδεκα ένθετα Sortimo σε διαφορετικά μεγέθη που μπορούν να τοποθετηθούν ελεύθερα
- Ασφαλής σύνδεση plug-in κάθε ένθετου στη βάση, το οποίο επιτρέπει τη χρήση μεμονωμένων κουτιών
- Με δώδεκα ετικέτες για ατομική αναγνώριση του περιεχομένου
- Εξαιρετικά ανθεκτικό και στιβαρό λόγω του υλικού και του σχεδιασμού για μέγιστη ανθεκτικότητα
- Βέλτιστη προστασία αξεσουάρ και μικρών εξαρτημάτων από σκόνη και υγρασία (IP43)
- Γρήγορη και εύκολη στοίβαξη και ζεύξη των κουτιών σε όλα τα πλάτη του συστήματος
- Η θήκη στη στοίβα μπορεί εύκολα να ανοίξει χωρίς να χρειάζεται να την αποσυνδέσετε
- Έξυπνα εξαρτήματα: Κύλινδροι για μέγιστη κινητικότητα, καθώς και αντάπτορας για τη στερέωση των κουτιών στο όχημα
- Σετ που αποτελείται από 4 από κάθε ένθετο 1x1 H63 (52 mm x 52 mm x 63 mm), 5x ένθετα 1x2 H63 (104 mm x 52 mm x 63 mm), 2x ένθετα 2x2 H63 (104 mm x 104 mm x 63 mm), 1x ένθετο 2x3 H63 (157 mm x 104 mm x 63 mm)









Διαστάσεις	396 x 296 x 118 mm
Χωρητικότητα	8.4 l
Μεγ. ικανότητα φορτίου	125 kg
Βάρος	1.3 kg
Υλικό	ABS
Κωδικός	626897000

60,00 €
(Τιμή με ΦΠΑ)

48,39 €
(Τιμή χωρίς ΦΠΑ)

Σετ Φόρτισης		Κωδικός	Τιμή με ΦΠΑ	Τιμή χωρίς ΦΠΑ
	Σετ Φόρτισης 18V 2 x 4.0 Ah 2 μπαταρίες Li-Power 18 V / 4.0 Ah, Φορτιστής ASC 55	685050000	€ 199,00	€ 160,48
	Σετ Φόρτισης 18V 2 x 5.2 Ah 2 μπαταρίες Li-Power 18 V / 5.2 Ah, Ταχυφορτιστής ASC 145	685051000	€ 219,00	€ 176,61
	Σετ Φόρτισης 18V LiHD 2 x 4.0 Ah 2 μπαταρίες LiHD 18 V / 4.0 Ah Φορτιστής ASC 55	 685163000	€ 245,00	€ 197,58
	Σετ Φόρτισης 18V LiHD 3 x 4.0 Ah 3 μπαταρίες LiHD 18 V / 4.0 Ah, Ταχυφορτιστής ASC 55	685132000	€ 299,00	€ 241,13
	Σετ Φόρτισης 18V LiHD 2 x 5.5 Ah 2 μπαταρίες LiHD 18 V / 5.5 Ah, Ταχυφορτιστής ASC 145	685122000	€ 295,00	€ 237,90
	Σετ Φόρτισης 18V LiHD 2 x 8.0 Ah + metaBOX 145 2 μπαταρίες LiHD 18 V / 8.0 Ah, Ταχυφορτιστής ASC 145 metaBOX 145	685131000	€ 405,00	€ 326,61
	Σετ Φόρτισης 18V LiHD 2 x 10.0 Ah + metaBOX 145 2 μπαταρίες LiHD 18 V / 10.0 Ah, Ταχυφορτιστής ASC 145 metaBOX 145	685142000	€ 419,00	€ 337,90

Μπαταρίες		Κωδικός	Τιμή με ΦΠΑ	Τιμή χωρίς ΦΠΑ
	18 V / Li-Power 2.0 Ah	625026000	€ 55,00	€ 44,35
	18 V / Li-Power 4.0 Ah	625027000	€ 75,00	€ 60,48
	18 V / Li-Power 5.2 Ah	625028000	€ 95,00	€ 76,61
	18 V / LiHD 4.0 Ah 1 τμχ.	 625367000-1	€ 92,00	€ 74,19
	18 V / LiHD 4.0 Ah 3 τμχ.	625367000-3	€ 82,00	€ 66,13
	18 V / LiHD 4.0 Ah 5 τμχ.	625367000-5	€ 65,00	€ 52,42
	18V / LiHD 5.5 Ah	625368000	€ 125,00	€ 100,81
	18V / LiHD 8.0 Ah	625369000	€ 150,00	€ 120,97
	18V / LiHD 10.0 Ah 1 τμχ.	625549000-1	€ 180,00	€ 145,16
	18V / LiHD 10.0 Ah 3 τμχ.	625549000-3	€ 160,00	€ 129,03
	18V / LiHD 10.0 Ah 5 τμχ.	625549000-5	€ 130,00	€ 104,84

Φορτιστές		Κωδικός	Τιμή με ΦΠΑ	Τιμή χωρίς ΦΠΑ
	Φορτιστής ASC 55, 12-36 V, EU	627044000	€ 56,00	€ 45,16
	Ταχυφορτιστής ASC 145	627378000	€ 105,00	€ 84,68
	Διπλός Ταχυφορτιστής ASC 145 DUO	627495000	€ 199,00	€ 160,48

18 Volt Παλμικό Κατσαβίδι Μπαταρίας SSD 18 LT 200 BL

- Συμπαγές παλμικό κατσαβίδι με εσωτερικό εξάγωνο 1/4" και ροπή 200 Nm
- Μοναδικό μοτέρ Metabo για γρήγορη πρόοδο της εργασίας και μέγιστη απόδοση για οποιαδήποτε εφαρμογή
- 3 επίπεδα ταχύτητας / ροπής για ένα ευρύ φάσμα εφαρμογών
- Ενσωματωμένη λυχνία εργασίας
- Στιβαρό περίβλημα μηχανισμού από χυτό αλουμίνιο για βέλτιστη απαγωγή θερμότητας και ανθεκτικότητα
- Με πρακτικό άγκιστρο ζώνης, μπορεί να τοποθετηθεί είτε στη δεξιά είτε στην αριστερή πλευρά

Τάση Μπαταρίας	18 V
Μεγ. ροπή στρέψης	200 Nm
Μέγιστος αριθμός κρούσεων	3.750 bpm
Αριθμός στροφών χωρίς φορτίο	3.050 rpm
Στέλεχος με εσωτερικό εξάγωνο	1/4" (6.35 mm)
Μεγ. μέγεθος εξαρτήματος	M 16
Ταχύτητες	3
Βάρος (με μπαταρία)	1.57 kg
Επιλογές μπαταρίας	Μόνο σώμα
Κωδικός	602397850
Περιεχόμενα συσκευασίας	Άγκιστρο ζώνης, δεν περιλαμβάνει μπαταρία και φορτιστή



170,00 €
(Τιμή με ΦΠΑ)

137,10 €
(Τιμή χωρίς ΦΠΑ)

18 Volt Παλμικό Κατσαβίδι Μπαταρίας SSD 18 LTX 200 BL

- Συμπαγές παλμικό κατσαβίδι με εσωτερικό εξάγωνο 1/4" και ροπή 200 Nm
- Μοναδικό μοτέρ Metabo για γρήγορη πρόοδο της εργασίας και μέγιστη απόδοση για οποιαδήποτε εφαρμογή
- Σύστημα αυτόματης μετατόπισης δύναμης (APS)
- 12 επίπεδα ταχύτητας / ροπής για ένα ευρύ φάσμα εφαρμογών
- Ενσωματωμένη λυχνία εργασίας
- Στιβαρό περίβλημα μηχανισμού από χυτό αλουμίνιο για βέλτιστη απαγωγή θερμότητας και ανθεκτικότητα
- Με πρακτικό άγκιστρο ζώνης, μπορεί να τοποθετηθεί είτε στη δεξιά είτε στην αριστερή πλευρά
- Μπαταρίες με δυνατότητα ελέγχου της κατάστασης φόρτισης
- Μπορεί να συνδυαστεί με όλες τις μπαταρίες 18V και φορτιστές της εταιρείας CAS: www.cordless-alliance-system.com
- 602396800: Μπαταρία τύπου LiHD για εξαιρετική απόδοση και μεγάλη διάρκεια ζωής
- 602396800: Με metaBOX, η έξυπνη λύση για μεταφορά και αποθήκευση



602396890

200,00 €
(Τιμή με ΦΠΑ)

161,29 €
(Τιμή χωρίς ΦΠΑ)



ΣΕ ΝΕΟ
metaBOX
145



602396800

450,00 €
(Τιμή με ΦΠΑ)

362,90 €
(Τιμή χωρίς ΦΠΑ)

Τάση Μπαταρίας	18 V	18 V
Τύπος μπαταρίας		LiHD
Χωρητικότητα μπαταρίας		2 x 4.0 Ah
Μεγ. ροπή στρέψης	200 Nm	200 Nm
Μέγιστος αριθμός κρούσεων	4.000 bpm	4.000 bpm
Αριθμός στροφών χωρίς φορτίο	2.900 rpm	2.900 rpm
Στέλεχος με εσωτερικό εξάγωνο	1/4" (6.35 mm)	1/4" (6.35 mm)
Μεγ. μέγεθος εξαρτήματος	M 16	M 16
Ταχύτητες	12	12
Βάρος (με μπαταρία)	1.3 kg	1.5 kg
Επιλογές μπαταρίας	Μόνο σώμα	2 x 18V LiHD 4.0 Ah + ASC 55
Κωδικός	602396890	602396800
Περιεχόμενα συσκευασίας	Άγκιστρο ζώνης, ένθετο θήκης MetaLoc, δεν περιλαμβάνει μπαταρία και φορτιστή	Άγκιστρο ζώνης, metaBOX 145, 2 μπαταρίες LiHD (18 V/4.0 Ah), φορτιστής ASC 55 "AIR COOLED"



18 Volt Μπουλονόκλειδο Μπαταρίας SSW 18 LT 300 BL

- Συμπαγές μπουλονόκλειδο με εξωτερικό εξάγωνο 1/2" και ροπή 300 Nm
- 3 επίπεδα ταχύτητας / ροπής για ένα ευρύ φάσμα εφαρμογών
- Ενσωματωμένη λυχνία εργασίας
- Μοναδικό μοτέρ Metabo για γρήγορη πρόοδο της εργασίας και μέγιστη απόδοση για οποιαδήποτε εφαρμογή
- Στιβαρό περίβλημα μηχανισμού από χυτό αλουμίνιο για βέλτιστη απαγωγή θερμότητας και ανθεκτικότητα
- Με πρακτικό άγκιστρο ζώνης, μπορεί να τοποθετηθεί είτε στη δεξιά είτε στην αριστερή πλευρά
- Μπορεί να συνδυαστεί με όλες τις μπαταρίες 18V και φορτιστές της εταιρείας CAS: www.cordless-alliance-system.com

Τάση Μπαταρίας	18 V
Μεγ. ροπή στρέψης	300 Nm
Μέγιστος αριθμός κρούσεων	3.900 bpm
Αριθμός στροφών χωρίς φορτίο	3.050 rpm
Στέλεχος με εξωτερικό εξάγωνο	1/2" (12.70 mm)
Μεγ. μέγεθος εξαρτήματος	M 16
Ταχύτητες	3
Βάρος (με μπαταρία)	1.58 kg
Επιλογές μπαταρίας	Μόνο σώμα
Κωδικός	602398850



170,00 €
(Τιμή με ΦΠΑ)

137,10 €
(Τιμή χωρίς ΦΠΑ)

Περιεχόμενα συσκευασίας Άγκιστρο ζώνης, δεν περιλαμβάνει μπαταρία και φορτιστή

18 Volt Μπουλονόκλειδο Μπαταρίας SSW 18 LTX

- Μοναδικό μοτέρ Metabo για γρήγορη πρόοδο της εργασίας και μέγιστη απόδοση για οποιαδήποτε εφαρμογή
- 12 επίπεδα ταχύτητας / ροπής για ένα ευρύ φάσμα εφαρμογών
- Ενσωματωμένη λυχνία εργασίας
- Στιβαρό περίβλημα μηχανισμού από χυτό αλουμίνιο για βέλτιστη απαγωγή θερμότητας και ανθεκτικότητα
- Με πρακτικό άγκιστρο ζώνης, μπορεί να τοποθετηθεί είτε στη δεξιά είτε στην αριστερή πλευρά
- Μπορεί να συνδυαστεί με όλες τις μπαταρίες 18V και φορτιστές της εταιρείας CAS: www.cordless-alliance-system.com
- **602395890:** Συμπαγές μπουλονόκλειδο με εξωτερικό εξάγωνο 1/2" και ροπή 300 Nm. Σύστημα αυτόματης μετατόπισης δύναμης (APS): υποστηρίζει την εργασία με αυτοπροωθούμενες βίδες για αυτόματη μείωση ροπής μετά τη διάτρηση για να αποφευχθεί το υπερβολικό σφίξιμο. Αμελητέο κλώτσημα με εξαιρετικά μεγάλη ροπή
- **602205890:** Προστασία υπερφόρτωσης: προστατεύει τον κινητήρα από υπερθέρμανση. Υψηλή ροπή στρέψης που συνοδεύεται από εξαιρετικά συμπαγή σχεδιασμό



602395890

200,00 €
(Τιμή με ΦΠΑ)

161,29 €
(Τιμή χωρίς ΦΠΑ)



602205890

270,00 €
(Τιμή με ΦΠΑ)

217,74 €
(Τιμή χωρίς ΦΠΑ)



SSW 18 LTX 300 BL

SSW 18 LTX 400 BL

Τάση Μπαταρίας	18 V	18 V
Τύπος μπαταρίας		LiHD
Μεγ. ροπή στρέψης / χαλάρωσης	300 / 480 Nm	400 / 620 Nm
Μέγιστος αριθμός κρούσεων	3.750 bpm	4.250 bpm
Αριθμός στροφών χωρίς φορτίο	0 - 2.650 rpm	0 - 2.150 rpm
Στέλεχος με εξωτερικό εξάγωνο	1/2" (12.70 mm)	1/2" (12.70 mm)
Μεγ. μέγεθος εξαρτήματος	M 18	M 20
Ταχύτητες	12	12
Βάρος (με μπαταρία)	1.7 kg	1.8 kg
Επιλογές μπαταρίας	Μόνο σώμα	Μόνο σώμα
Κωδικός	602395890	602205890

Περιεχόμενα συσκευασίας Άγκιστρο ζώνης, ένθετο θήκης MetaLoc, δεν περιλαμβάνει μπαταρία και φορτιστή

Άγκιστρο ζώνης, ένθετο θήκης MetaLoc, δεν περιλαμβάνει μπαταρία και φορτιστή

18 Volt Μπουλονόκλειδο Μπαταρίας SSW 18 LTX 300 BL



- Συμπαγές μπουλονόκλειδο με εξωτερικό εξάγωνο 1/2" και ροπή 300 Nm
- Αμελητέο κλώτσημα με εξαιρετικά μεγάλη ροπή
- 12 επίπεδα ταχύτητας / ροπής για ένα ευρύ φάσμα εφαρμογών
- Ενσωματωμένη λυχνία εργασίας
- Μοναδικό μοτέρ Metabo για γρήγορη πρόοδο της εργασίας και μέγιστη απόδοση για οποιαδήποτε εφαρμογή
- Σύστημα αυτόματης μετατόπισης δύναμης (APS): υποστηρίζει την εργασία με αυτοπρωθυόμενες βίδες για αυτόματα μείωση ροπής μετά τη διάτρηση για να αποφευχθεί το υπερβολικό σφίξιμο
- Στιβαρό περίβλημα μηχανισμού από χυτό αλουμίνιο για βέλτιστη απαγωγή θερμότητας και ανθεκτικότητα
- Με πρακτικό άγκιστρο ζώνης, μπορεί να τοποθετηθεί είτε στη δεξιά είτε στην αριστερή πλευρά
- Μπορεί να συνδυαστεί με όλες τις μπαταρίες 18V και φορτιστές της εταιρείας CAS: www.cordless-alliance-system.com
- Μπαταρία τύπου LiHD για εξαιρετική απόδοση και μεγάλη διάρκεια ζωής
- Με metaBOX, η έξυπνη λύση για μεταφορά και αποθήκευση



Τάση Μπαταρίας	18 V
Τύπος μπαταρίας	LiHD
Χωρητικότητα μπαταρίας	2 x 4.0 Ah
Μεγ. ροπή στρέψης / χαλάρωσης	300 / 480 Nm
Μέγιστος αριθμός κρούσεων	3.750 bpm
Αριθμός στροφών χωρίς φορτίο	0 - 2.650 rpm
Στέλεχος με εξωτερικό εξάγωνο	1/2" (12.70 mm)
Μεγ. μέγεθος εξαρτήματος	M 18
Ταχύτητες	12
Βάρος (με μπαταρία)	1.7 kg
Επιλογές μπαταρίας	2 x 18V LiHD 4.0 Ah + ASC 55
Κωδικός	602395800



450,00 €
(Τιμή με ΦΠΑ)

362,90 €
(Τιμή χωρίς ΦΠΑ)



Περιεχόμενα συσκευασίας Άγκιστρο ζώνης, metaBOX 145, 2 μπαταρίες LiHD (18 V/4.0 Ah), φορτιστής ASC 55 "AIR COOLED"

18 Volt Μπουλονόκλειδο Μπαταρίας SSW 18 LTX 400 BL



- Μοναδικό μοτέρ Metabo για γρήγορη πρόοδο της εργασίας και μέγιστη απόδοση για οποιαδήποτε εφαρμογή
- Προστασία υπερφόρτωσης: προστατεύει τον κινητήρα από υπερθέρμανση
- Υψηλή ροπή που συνοδεύεται από εξαιρετικά συμπαγή σχεδίαση
- Αμελητέο κλώτσημα με εξαιρετικά μεγάλη ροπή
- 12 επίπεδα ταχύτητας / ροπής για ένα ευρύ φάσμα εφαρμογών
- Ενσωματωμένη λυχνία εργασίας
- Μπαταρία τύπου LiHD για εξαιρετική απόδοση και μεγάλη διάρκεια ζωής
- Στιβαρό περίβλημα μηχανισμού από χυτό αλουμίνιο για βέλτιστη απαγωγή θερμότητας και ανθεκτικότητα
- Με πρακτικό άγκιστρο ζώνης, μπορεί να τοποθετηθεί είτε στη δεξιά είτε στην αριστερή πλευρά
- Με metaBOX, η έξυπνη λύση για μεταφορά και αποθήκευση
- Μπορεί να συνδυαστεί με όλες τις μπαταρίες 18V και φορτιστές της εταιρείας CAS: www.cordless-alliance-system.com



Τάση Μπαταρίας	18 V
Τύπος μπαταρίας	LiHD
Χωρητικότητα μπαταρίας	2 x 4.0 Ah
Μεγ. ροπή στρέψης / χαλάρωσης	400 / 620 Nm
Μέγιστος αριθμός κρούσεων	4.250 bpm
Αριθμός στροφών χωρίς φορτίο	0 - 2.150 rpm
Στέλεχος με εξωτερικό εξάγωνο	1/2" (12.70 mm)
Μεγ. μέγεθος εξαρτήματος	M 20
Ταχύτητες	12
Βάρος (με μπαταρία)	1.9 kg
Επιλογές μπαταρίας	2 x 18V LiHD 4.0 Ah + ASC 55
Κωδικός	602205800



590,00 €
(Τιμή με ΦΠΑ)

475,81 €
(Τιμή χωρίς ΦΠΑ)



Περιεχόμενα συσκευασίας Άγκιστρο ζώνης, metaBOX 145, 2 μπαταρίες LiHD (18 V/4.0 Ah), φορτιστής ASC 55 "AIR COOLED"

18 Volt Μπουλονόκλειδο Μπαταρίας SSW 18 LTX 1450 BL

- Συμπαγές μπουλονόκλειδο με εξωτερικό εξάγωνο 1/2" και ροπή 1450 Nm
- Μοναδικό μοτέρ Metabo για γρήγορη πρόοδο της εργασίας και μέγιστη απόδοση σε κάθε εφαρμογή
- Μπορεί να συνδυαστεί με όλες τις μπαταρίες 18V και φορτιστές της εταιρείας CAS: www.cordless-alliance-system.com
- Σύστημα αυτόματης μετατόπισης δύναμης (APS): υποστηρίζει την εργασία με αυτοπρωθούμενες βίδες για αυτόματη μείωση ροπής μετά τη διάτρηση για να αποφευχθεί το υπερβολικό σφίξιμο
- Προστασία υπερφόρτωσης: προστατεύει τον κινητήρα από υπερθέρμανση
- Υψηλή ροπή στρέψης που συνοδεύεται από εξαιρετικά συμπαγή σχεδιασμό
- 12 επίπεδα ταχύτητας / ροπής για ένα ευρύ φάσμα εφαρμογών
- Ενσωματωμένη λυχνία εργασίας
- Μπαταρία τύπου LiHD για εξαιρετική απόδοση και μεγάλη διάρκεια ζωής
- **602401660**: Με metaBOX, η έξυπνη λύση για μεταφορά και αποθήκευση



602401850

550,00 €
(Τιμή με ΦΠΑ)

443,55 €
(Τιμή χωρίς ΦΠΑ)

602401660

899,00 €
(Τιμή με ΦΠΑ)

725,00 €
(Τιμή χωρίς ΦΠΑ)



Τάση Μπαταρίας	18 V	18 V
Τύπος μπαταρίας	-	LiHD
Χωρητικότητα μπαταρίας	-	2 x 5.5 Ah
Μεγ. ροπή στρέψης / χαλάρωσης	1.450 / 1.900 Nm	1.450 / 1.900 Nm
Μέγιστος αριθμός κρούσεων	2.250 bpm	2.250 bpm
Αριθμός στροφών χωρίς φορτίο	0 - 1.500 rpm	0 - 1.500 rpm
Στέλεχος με εξωτερικό εξάγωνο	1/2" (12.70 mm)	1/2" (12.70 mm)
Μεγ. μέγεθος εξαρτήματος	M 30	M 30
Ταχύτητες	12	12
Βάρος (με μπαταρία)	2.9 kg	4.0 kg
Επιλογές μπαταρίας	Μόνο σώμα	2 x 18V LiHD 5.5 Ah + ASC 145
Κωδικός	602401850	602401660
Περιεχόμενα συσκευασίας	Δεν περιλαμβάνει μπαταρία και φορτιστή	2 μπαταρίες LiHD (18 V/5.5 Ah), ταχυφορτιστής ASC 145 "AIR COOLED", metaBOX 145 L

18 Volt Μπουλονόκλειδο Μπαταρίας SSW 18 LTX 1750 BL

- Συμπαγές μπουλονόκλειδο με εξωτερικό εξάγωνο 3/4" και ροπή 1750 Nm
- Μοναδικό μοτέρ Metabo για γρήγορη πρόοδο της εργασίας και μέγιστη απόδοση σε κάθε εφαρμογή
- Μπορεί να συνδυαστεί με όλες τις μπαταρίες 18V και φορτιστές της εταιρείας CAS: www.cordless-alliance-system.com
- Σύστημα αυτόματης μετατόπισης δύναμης (APS): υποστηρίζει την εργασία με αυτοπρωθούμενες βίδες για αυτόματη μείωση ροπής μετά τη διάτρηση για να αποφευχθεί το υπερβολικό σφίξιμο
- Προστασία υπερφόρτωσης: προστατεύει τον κινητήρα από υπερθέρμανση
- Υψηλή ροπή στρέψης που συνοδεύεται από εξαιρετικά συμπαγή σχεδιασμό
- 12 επίπεδα ταχύτητας / ροπής για ένα ευρύ φάσμα εφαρμογών
- Ενσωματωμένη λυχνία εργασίας
- Μπαταρία τύπου LiHD για εξαιρετική απόδοση και μεγάλη διάρκεια ζωής
- **602402660**: Με metaBOX, η έξυπνη λύση για μεταφορά και αποθήκευση



602402850

570,00 €
(Τιμή με ΦΠΑ)

459,68 €
(Τιμή χωρίς ΦΠΑ)

602402660

940,00 €
(Τιμή με ΦΠΑ)

758,06 €
(Τιμή χωρίς ΦΠΑ)



Τάση Μπαταρίας	18 V	18 V
Τύπος μπαταρίας	-	LiHD
Χωρητικότητα μπαταρίας	-	2 x 5.5 Ah
Μεγ. ροπή στρέψης / χαλάρωσης	1.750 / 2.100 Nm	1.750 / 2.100 Nm
Μέγιστος αριθμός κρούσεων	2.450 bpm	2.450 bpm
Αριθμός στροφών χωρίς φορτίο	0 - 1.650 rpm	0 - 1.650 rpm
Στέλεχος με εξωτερικό εξάγωνο	3/4" (19 mm)	3/4" (19 mm)
Μεγ. μέγεθος εξαρτήματος	M 33	M 33
Ταχύτητες	12	12
Βάρος (με μπαταρία)	3.03 kg	3.89 kg
Επιλογές μπαταρίας	Μόνο σώμα	2 x 18V LiHD 5.5 Ah + ASC 145
Κωδικός	602402850	602402660
Περιεχόμενα συσκευασίας	Δεν περιλαμβάνει μπαταρία και φορτιστή	2 μπαταρίες LiHD (18 V/5.5 Ah), ταχυφορτιστής ASC 145 "AIR COOLED", metaBOX 145 L

18 Volt Περιστροφικό Πιστολέτο Μπαταρίας BH 18 LTX BL 16

- Πολύ ελαφρύ, συμπαγές περιστροφικό πιστολέτο μπαταρίας με μοτέρ χωρίς ψύκτρες για διάτρηση με χαμηλή κόπωση σε οποιαδήποτε θέση εργασίας
- Μέγιστη απόδοση τρυπανιού και διάρκεια ζωής χάρη στην τεχνολογία χωρίς ψύκτρες και τη κρούση υψηλής απόδοσης
- Περιστροφικό πιστολέτο με 2 λειτουργίες: διάτρηση και διάτρηση με κρούση
- Σύστημα Metabo VibraTech (MVT) για απόσβεση κραδασμών για άνετη και συνεχή λειτουργία
- Σύστημα Vario-Tacho-Constamatic (VTC) – Full Wave Electronics για εργασία με υλικά που απαιτούν προσαρμοσμένες ταχύτητες, τα οποία παραμένουν σταθερά υπό φορτίο
- Ηλεκτρονικός συμπλέκτης ασφαλείας του κινητήρα για ασφαλή εργασία σε περίπτωση απροσδόκητης εμπλοκής
- Φως εργασίας LED για βέλτιστη προβολή του χώρου εργασίας
- Μπορεί να συνδυαστεί με όλες τις μπαταρίες 18V και φορτιστές της εταιρείας CAS: www.cordless-alliance-system.com

LTX
KATHΓΟΡΙΑ



Τάση Μπαταρίας	18 V
Μέγιστη ενέργεια μιας κρούσης ΕΡΤΑ	1.3 J
Μέγιστος αριθμός κρούσεων	5.250 bpm
Διάμ. διάτρησης σε Μπετόν/Τοιχοποιία/ Χάλυβα/Ξύλο	Ø 16 / 68 / 13 / 20 mm
Αριθμός στροφών χωρίς φορτίο	0 – 730 rpm
Υποδοχή εργαλείου	SDS-plus
Βάρος (με μπαταρία)	2.0 kg
Επιλογές μπαταρίας	Μόνο σώμα

Κωδικός **600324850**

Περιεχόμενα συσκευασίας Πλαϊνή λαβή, οδηγός βάθους διάτρησης, δεν περιλαμβάνει μπαταρία και φορτιστή



250,00 €
(Τιμή με ΦΠΑ)

201,61 €
(Τιμή χωρίς ΦΠΑ)

18 Volt Περιστροφικό Πιστολέτο Μπαταρίας BH 18 LTX BL 16

- Εξαιρετικά ελαφρύ και συμπαγές πιστολέτο με μοτέρ χωρίς ψύκτρες για διάτρηση χαμηλής κόπωσης σε οποιαδήποτε θέση εργασίας
- Μέγιστη απόδοση, αποδοτικότητα και διάρκεια ζωής χάρη στην τεχνολογία χωρίς ψύκτρες και της υψηλής απόδοσης κρούσης
- Πιστολέτο μπαταρίας με 2 λειτουργίες: βίδωμα και διάτρηση
- Σύστημα Metabo VibraTech (MVT) για απόσβεση κραδασμών για άνετη και συνεχή λειτουργία
- Ηλεκτρονικό σύστημα πλήρους κύματος Vario-Tacho-Constamatic (VTC) για αδιαβάθμητη αλλαγή ταχύτητας
- Υπό φορτίο η ταχύτητα παραμένει σταθερή αυτόματα
- Ηλεκτρονικός διακόπτης ασφαλείας του κινητήρα για ασφαλή εργασία σε περίπτωση απροσδόκητης εμπλοκής
- Φως εργασίας LED για βέλτιστη προβολή του χώρου εργασίας
- Πακέτο μπαταρίας LiHD για απόλυτη απόδοση, εξαιρετικά μεγάλο χρόνο λειτουργίας και διάρκεια ζωής
- Μπορεί να συνδυαστεί με όλες τις μπαταρίες 18V και φορτιστές της εταιρείας CAS: www.cordless-alliance-system.com

LTX
KATHΓΟΡΙΑ



Τάση Μπαταρίας	18 V
Τύπος Μπαταρίας	LiHD
Χωρητικότητα μπαταρίας	2 x 4.0 Ah
Μέγιστη ενέργεια μιας κρούσης (ΕΡΤΑ)	1.3 J
Μέγιστος αριθμός κρούσεων	5.250 bpm
Διάμ. διάτρησης σε Μπετόν/Τοιχοποιία/ Χάλυβα/ Ξύλο	Ø 16 / 68 / 13 / 20 mm
Αριθμός στροφών χωρίς φορτίο	0 – 730 rpm
Υποδοχή εργαλείου	SDS-plus
Βάρος (με μπαταρία)	2.1 Kg
Επιλογές μπαταρίας	2 x 18V LiHD 4.0 Ah + ASC 55

Κωδικός **600324800**

Περιεχόμενα συσκευασίας Πρόσθετη λαβή, οδηγός βάθους διάτρησης, 2 μπαταρίες LiHD (18V/4.0Ah), φορτιστής ASC 55 "AIR COOLED", metaBOX 145 L



470,00 €
(Τιμή με ΦΠΑ)

379,03 €
(Τιμή χωρίς ΦΠΑ)

ΣΕ ΝΕΟ
metaBOX
145 L

LiHD
TECHNOLOGY

18 Volt Περιστροφικό Πιστολέτο Μπαταρίας KH 18 LTX 24

- Διάτρηση χωρίς σκόνη με το σύστημα αναρρόφησης σκόνης ESA plus
- Περιστροφικό πιστολέτο με 3 λειτουργίες: διάτρηση με κρούση, διάτρηση και καλέμισμα
- Ηλεκτρονικό σύστημα Variospeed (V)
- Ηλεκτρονική ομαλή εκκίνηση για ακριβής διάτρηση
- Ηλεκτρονικός συμπλέκτης ασφαλείας του κινητήρα για ασφαλή εργασία σε περίπτωση απροσδόκητης εμπλοκής
- Με σημείο στερέωσης για ιμάντες ασφαλείας εργαλείου για εργασία σε μεγάλα ύψη
- Φως εργασίας LED για βέλτιστη προβολή του χώρου εργασίας
- Μπορεί να συνδυαστεί με όλες τις μπαταρίες 18V και φορτιστές της εταιρείας CAS: www.cordless-alliance-system.com

LTX
KATHIGORIA



Τάση Μπαταρίας	18 V
Μέγιστη ενέργεια μιας κρούσης ΕΡΤΑ	2.1 J
Μέγιστος αριθμός κρούσεων	5.200 bpm
Διάμ. διάτρησης σε Μπετόν/ Τοιχοποιία / Χάλυβα / Ξύλο	Ø 24 / 68 / 13 / 30 mm
Αριθμός στροφών χωρίς φορτίο	0 - 1.400 rpm
Υποδοχή εργαλείου	SDS-plus
Βάρος (με μπαταρία)	2.6 kg
Επιλογές μπαταρίας	Μόνο σώμα
Κωδικός	601712850

Περιεχόμενα συσκευασίας Πλαϊνή λαβή, οδηγός βάθους διάτρησης, δεν περιλαμβάνει μπαταρία και φορτιστή

220,00 €
(Τιμή με ΦΠΑ)

177,42 €
(Τιμή χωρίς ΦΠΑ)

18 Volt Περιστροφικό Πιστολέτο Μπαταρίας KH 18 LTX 24

- Διάτρηση χωρίς σκόνη με το σύστημα αναρρόφησης σκόνης ESA plus
- Περιστροφικό πιστολέτο με 3 λειτουργίες: διάτρηση με κρούση, διάτρηση και καλέμισμα
- Ηλεκτρονικό σύστημα Variospeed (V)
- Ηλεκτρονική ομαλή εκκίνηση για ακριβής διάτρηση
- Ηλεκτρονικός συμπλέκτης ασφαλείας του κινητήρα για ασφαλή εργασία σε περίπτωση απροσδόκητης εμπλοκής
- Με σημείο στερέωσης για ιμάντες ασφαλείας εργαλείου για εργασία σε μεγάλα ύψη
- Φως εργασίας LED για βέλτιστη προβολή του χώρου εργασίας
- Μπορεί να συνδυαστεί με όλες τις μπαταρίες 18V και φορτιστές της εταιρείας CAS: www.cordless-alliance-system.com

LTX
KATHIGORIA



Τάση Μπαταρίας	18 V
Τύπος Μπαταρίας	LiHD
Χωρητικότητα μπαταρίας	2 x 4.0 Ah
Μέγιστη ενέργεια μιας κρούσης (ΕΡΤΑ)	2.1 J
Μέγιστος αριθμός κρούσεων	5.200 bpm
Διάμ. διάτρησης σε Μπετόν/ Τοιχοποιία / Χάλυβα / Ξύλο	Ø 24 / 68 / 13 / 30 mm
Αριθμός στροφών χωρίς φορτίο	0 - 1.400 rpm
Υποδοχή εργαλείου	SDS-plus
Βάρος (με μπαταρία)	2.6 Kg
Επιλογές μπαταρίας	2 x 18V LiHD 4.0 Ah + ASC 55
Κωδικός	601712800

Περιεχόμενα συσκευασίας Πλαϊνή λαβή, οδηγός βάθους διάτρησης, 2 μπαταρίες LiHD (18V/4.0Ah), φορτιστής ASC 55 "AIR COOLED", metaBOX 165 L

480,00 €
(Τιμή με ΦΠΑ)

387,10 €
(Τιμή χωρίς ΦΠΑ)

18 Volt Περιστροφικό Πιστολέτο Μπαταρίας KH 18 LTX BL 24

LTX
ΚΑΤΗΓΟΡΙΑ

- Πολύ ελαφρύ, συμπαγές περιστροφικό πιστολέτο μπαταρίας με μοτέρ χωρίς ψύκτρες για διάτρηση με χαμηλή κόπωση σε οποιαδήποτε θέση εργασίας
- Μέγιστη απόδοση τρυπανιού και διάρκεια ζωής χάρη στην τεχνολογία χωρίς ψύκτρες και τη κρούση υψηλής απόδοσης
- Διάτρηση χωρίς σκόνη με το σύστημα αναρρόφησης σκόνης ESA plus
- Περιστροφικό πιστολέτο με 3 λειτουργίες: διάτρηση με κρούση, διάτρηση και καλέμισμα
- Σύστημα Metabo VibraTech (MVT) για απόσβεση κραδασμών για άνετη και συνεχή λειτουργία
- Σύστημα Vario-Tacho-Constamatic (VTC) – Full Wave Electronics για εργασία με υλικά που απαιτούν προσαρμοσμένες ταχύτητες, τα οποία παραμένουν σταθερά υπό φορτίο
- Ηλεκτρονική ομαλή εκκίνηση για ακριβής διάτρηση
- Ηλεκτρονικός συμπλέκτης ασφαλείας του κινητήρα για ασφαλή εργασία σε περίπτωση απροσδόκητης εμπλοκής
- Φως εργασίας LED για βέλτιστη προβολή του χώρου εργασίας
- Μπορεί να συνδυαστεί με όλες τις μπαταρίες 18V και φορτιστές της εταιρείας CAS: www.cordless-alliance-system.com



Τάση Μπαταρίας	18 V
Μέγιστη ενέργεια μιας κρούσης ΕΡΤΑ	2.2 J
Μέγιστος αριθμός κρούσεων	4.750 bpm
Διάμ. διάτρησης σε Μπετόν/ Τοιχοποιία/Χάλυβα/Ξύλο	Ø 24 / 82 / 13 / 30 mm
Αριθμός στροφών χωρίς φορτίο	0 - 1.280 rpm
Υποδοχή εργαλείου	SDS-plus
Βάρος (με μπαταρία)	2.7 kg
Επιλογές μπαταρίας	Μόνο σώμα



330,00 €
(Τιμή με ΦΠΑ)

266,13 €
(Τιμή χωρίς ΦΠΑ)

Κωδικός **601713850**

Περιεχόμενα συσκευασίας Λαστιχένια λαβή, οδηγός βάθους διάτρησης, δεν περιλαμβάνει μπαταρία και φορτιστή

18 Volt Περιστροφικό Πιστολέτο Μπαταρίας KH 18 LTX BL 24

LTX
ΚΑΤΗΓΟΡΙΑ

- Πολύ ελαφρύ, συμπαγές περιστροφικό πιστολέτο μπαταρίας με μοτέρ χωρίς ψύκτρες για διάτρηση με χαμηλή κόπωση σε οποιαδήποτε θέση εργασίας
- Μέγιστη απόδοση τρυπανιού και διάρκεια ζωής χάρη στην τεχνολογία χωρίς ψύκτρες και τη κρούση υψηλής απόδοσης
- Διάτρηση χωρίς σκόνη με το σύστημα αναρρόφησης σκόνης ESA plus
- Περιστροφικό πιστολέτο με 3 λειτουργίες: διάτρηση με κρούση, διάτρηση και καλέμισμα
- Σύστημα Metabo VibraTech (MVT) για απόσβεση κραδασμών για άνετη και συνεχή λειτουργία
- Σύστημα Vario-Tacho-Constamatic (VTC) – Full Wave Electronics για εργασία με υλικά που απαιτούν προσαρμοσμένες ταχύτητες, τα οποία παραμένουν σταθερά υπό φορτίο
- Ηλεκτρονική ομαλή εκκίνηση για ακριβής διάτρηση
- Ηλεκτρονικός συμπλέκτης ασφαλείας του κινητήρα για ασφαλή εργασία σε περίπτωση απροσδόκητης εμπλοκής
- Φως εργασίας LED για βέλτιστη προβολή του χώρου εργασίας
- Μπορεί να συνδυαστεί με όλες τις μπαταρίες 18V και φορτιστές της εταιρείας CAS: www.cordless-alliance-system.com



Τάση Μπαταρίας	18 V
Τύπος Μπαταρίας	LiHD
Χωρητικότητα μπαταρίας	2 x 4.0 Ah
Μέγιστη ενέργεια μιας κρούσης (ΕΡΤΑ)	2.2 J
Μέγιστος αριθμός κρούσεων	4.750 bpm
Διάμ. διάτρησης σε Τοιχοποιία/ Μπετόν/ Χάλυβα/ Ξύλο	Ø 24 / 82 / 13 / 30 mm
Αριθμός στροφών χωρίς φορτίο	0 – 1.280 rpm
Υποδοχή εργαλείου	SDS-plus
Βάρος (με μπαταρία)	2.7 Kg
Επιλογές μπαταρίας	2 x 18V LiHD 4.0 Ah + ASC 55



590,00 €
(Τιμή με ΦΠΑ)

475,81 €
(Τιμή χωρίς ΦΠΑ)

Κωδικός **601713800**

Περιεχόμενα συσκευασίας Λαστιχένια λαβή, οδηγός βάθους διάτρησης, 2 μπαταρίες LiHD (18V/4.0Ah), φορτιστής ASC 55 "AIR COOLED", metaBOX 165 L

LiHD
TECHNOLOGY

ΣΕ NEO
metaBOX
165 L

18 Volt Περιστροφικό Πιστολέτο Μπαταρίας KH 18 LTX BL 24 Q με σύστημα γρήγορης αλλαγής τσοκ Metabo Quick

LTX
KATHIGORIA

- Πολύ ελαφρύ, συμπαγές περιστροφικό πιστολέτο μπαταρίας με μοτέρ χωρίς ψύκτρες για διάτρηση με χαμηλή κόπωση σε οποιαδήποτε θέση εργασίας
- Διάτρηση χωρίς σκόνη με το σύστημα αναρρόφησης σκόνης ISA 24 (εξάρτημα)
- Περιστροφικό πιστολέτο με 3 λειτουργίες: διάτρηση με κρούση, διάτρηση και καλέμισμα
- Σύστημα Metabo VibraTech (MVT) για απόσβεση κραδασμών για άνετη και συνεχή λειτουργία
- Σύστημα Metabo "Quick": Σύστημα γρήγορης αλλαγής εργαλείου για ευέλικτες εφαρμογές
- Σύστημα Vario-Tacho-Constamatic (VTC) – Full Wave Electronics
- Ηλεκτρονική ομαλή εκκίνηση για ακριβής διάτρηση
- Διπλή ασφάλεια χάρη στο ηλεκτρονικό και μηχανικό κλείσιμο ασφαλείας σε περίπτωση εμπλοκής
- Φως εργασίας LED για βέλτιστη προβολή του χώρου εργασίας
- Μπορεί να συνδυαστεί με όλες τις μπαταρίες 18V και φορτιστές της εταιρείας CAS:
www.cordless-alliance-system.com



Τάση Μπαταρίας	18 V
Μέγιστη ενέργεια μιας κρούσης ΕΡΤΑ	2.2 J
Μέγιστος αριθμός κρούσεων	4.750 bpm
Διάμ. διάτρησης σε Μπετόν/ Τοιχοποιία / Χάλυβα / Ξύλο	Ø 24 / 82 / 13 / 30 mm
Αριθμός στροφών χωρίς φορτίο	0 - 1.280 rpm
Υποδοχή εργαλείου	SDS-plus
Βάρος (με μπαταρία)	3.0 kg
Επιλογές μπαταρίας	Μόνο σώμα
Κωδικός	601714850



390,00 €
(Τιμή με ΦΠΑ)

314,52 €
(Τιμή χωρίς ΦΠΑ)

Περιεχόμενα συσκευασίας

Τσοκ ταχείας πρόσδεσης για εργαλεία με SDS-plus, τσοκ ταχείας πρόσδεσης για εργαλεία με κυλινδρικό στέλεχος, λαστιχένια λαβή, οδηγός βάθους διάτρησης, δεν περιλαμβάνει μπαταρία και φορτιστή

18 Volt Περιστροφικό Πιστολέτο Μπαταρίας KH 18 LTX BL 24 Q με σύστημα γρήγορης αλλαγής τσοκ Metabo Quick

LTX
KATHIGORIA

- Πολύ ελαφρύ, συμπαγές περιστροφικό πιστολέτο μπαταρίας με μοτέρ χωρίς ψύκτρες για διάτρηση με χαμηλή κόπωση σε οποιαδήποτε θέση εργασίας
- Διάτρηση χωρίς σκόνη με το σύστημα αναρρόφησης σκόνης ISA 24 (εξάρτημα)
- Περιστροφικό πιστολέτο με 3 λειτουργίες: διάτρηση με κρούση, διάτρηση και καλέμισμα
- Σύστημα Metabo VibraTech (MVT) για απόσβεση κραδασμών για άνετη και συνεχή λειτουργία
- Σύστημα Metabo "Quick": Σύστημα γρήγορης αλλαγής εργαλείου για ευέλικτες εφαρμογές
- Σύστημα Vario-Tacho-Constamatic (VTC) – Full Wave Electronics
- Ηλεκτρονική ομαλή εκκίνηση για ακριβής διάτρηση
- Διπλή ασφάλεια χάρη στο ηλεκτρονικό και μηχανικό κλείσιμο ασφαλείας σε περίπτωση εμπλοκής
- Φως εργασίας LED για βέλτιστη προβολή του χώρου εργασίας
- Μπορεί να συνδυαστεί με όλες τις μπαταρίες 18V και φορτιστές της εταιρείας CAS:
www.cordless-alliance-system.com



Τάση Μπαταρίας	18 V
Τύπος Μπαταρίας	LiHD
Χωρητικότητα μπαταρίας	2 x 4.0 Ah
Μέγιστη ενέργεια μιας κρούσης (ΕΡΤΑ)	2.2 J
Μέγιστος αριθμός κρούσεων	4.750 bpm
Διάμ. διάτρησης σε Μπετόν/ Τοιχοποιία / Χάλυβα / Ξύλο	Ø 24 / 82 / 13 / 30 mm
Αριθμός στροφών χωρίς φορτίο	0 - 1.280 rpm
Υποδοχή εργαλείου	SDS-plus
Βάρος (με μπαταρία)	3.0 Kg
Επιλογές μπαταρίας	2 x 18V LiHD 4.0 Ah + ASC 55
Κωδικός	601714800



ΣΕ ΝΕΟ
metaBOX
165 L



660,00 €
(Τιμή με ΦΠΑ)

532,26 €
(Τιμή χωρίς ΦΠΑ)

Περιεχόμενα συσκευασίας

Τσοκ ταχείας πρόσδεσης για εργαλεία με SDS-plus, τσοκ ταχείας πρόσδεσης για εργαλεία με κυλινδρικό στέλεχος, λαστιχένια λαβή, οδηγός βάθους διάτρησης, 2 μπαταρίες LiHD (18 V/4.0 Ah), φορτιστής ASC 55 "AIR COOLED", metaBOX 165 L

Εξαρτήματα εξαγωγής σκόνης

Κωδικός

Τιμή με ΦΠΑ

Τιμή χωρίς ΦΠΑ



Set εξαγωγής σκόνης ESA-plus

Για διάτρηση από Ø 5-32 mm
Συναρμολόγηση χωρίς εργαλεία
Εύκαμπτο καπάκι σκόνης 360°, προσαρμόζεται σε τρυπάνια 160 mm και 210 mm
Συμβατό - με όλα τα νέα πιστολέτα Metabo SDS-plus σε συνδυασμό με όλες τις ηλεκτρικές σκούπες Metabo M και H Εξαγωγή σκόνης

623770000

€ 35,00

€ 28,23

Εξαγωγέας σκόνης ISA 24

Εξαιρετικά ελαφρύς και συμπαγής εξαγωγέας σκόνης για εργασία χωρίς σκόνης σε σκυρόδεμα, πέτρα και τοιχοποιία
Απλή εγκατάσταση χωρίς εργαλείο στο πιστολέτο μπαταρίας KH 18 LTX BL 24 Q
Φιλική προς την υγεία εργασία με φίλτρο HEPA για τα μικρότερα σωματίδια σκόνης
Ακριβής ρύθμιση για διαφορετικά βάθη τρυπήματος και μήκη τρυπανιών
Αντικατάσταση κεφαλής χωρίς εργαλεία με βούρτσες χαμηλής φθοράς
3 δευτερόλεπτα καθυστέρηση για να εξαγάγετε την εναπομένουσα σκόνη από την οπή διάτρησης
Το διαφανές δοχείο συλλογής μπορεί να εκκενωθεί εύκολα, π.χ. για 160 οπές Ø 6/40 mm
100% απόδοση τρυπήματος με ενεργή απορρόφηση σκόνης χάρη στην κίνηση από το δικό του κινητήρα

631357840

€ 250,00

€ 201,61



Διάτρηση: Ø 5 - 16 mm

Μέγιστο μήκος τρυπανιού: 160 mm

Ονομαστική ισχύς εισόδου: 65 W

Βάρος: 1.1 kg

Περιλαμβάνει: Ανταλλακτική κεφαλή εκχύλισης, metaBOX 145



Set αντάπτορα αναρρόφησης σκόνης για ISA 24 / ISA 28

Γνήσια κεφαλή αναρρόφησης για υψηλότερη απόδοση αναρρόφησης με τα ISA 24 και ISA 28

623772000

€ 25,00

€ 20,16



Set αναρρόφησης σκόνης Esa Max (για διάτρηση Ø16-52mm)

Για διάτρηση και καλέμισμα - με διαφορετικά εξαρτήματα τρυπανιών από Ø 16-52 mm, βελόνι και καλέμι έως 25 mm
Εγκατάσταση χωρίς εργαλεία - χωρίς αποσύνδεση του συστήματος εξαγωγής
Συμβατό με όλα τα πιστολέτα Metabo SDS-max σε συνδυασμό με όλες τις σκούπες Metabo M και H

623271000

€ 230,00

€ 185,48



Αντάπτορας αναρρόφησης σκόνης DDE 72 (για διάτρηση Ø 6 - 72 mm)

Προσαρμογέας ηλεκτρικής σκούπας για την εξαγωγή σκόνης από το σημείο διάτρησης
Βάση του συστήματος 2 θαλάμων και του αφρώδους ελαστικού, παραμένει συνδεδεμένο σε όλες σχεδόν τις (ακόμη και ανομοιόμορφες) επιφάνειες, όπως σε γύψο, φυσική πέτρα και ταπετσαρία ξύλου
Ο αντάπτορας τοποθετείται στον υπάρχοντα σωλήνα αναρρόφησης. Η αρνητική πίεση της ηλεκτρικής σκούπας διατηρεί τον αντάπτορα στην αντίστοιχη επιφάνεια

631343000

€ 115,00

€ 92,74



Αντάπτορας αναρρόφησης σκόνης DDE 14 (για διάτρηση Ø 4 - 14 mm)

Προσαρμογέας ηλεκτρικής σκούπας για την εξαγωγή σκόνης από το σημείο διάτρησης
Βάση του συστήματος 2 θαλάμων και του αφρώδους ελαστικού, παραμένει συνδεδεμένο σε όλες σχεδόν τις (ακόμη και ανομοιόμορφες) επιφάνειες, όπως σε γύψο, φυσική πέτρα και ταπετσαρία ξύλου
Ο αντάπτορας τοποθετείται στον υπάρχοντα σωλήνα αναρρόφησης. Η αρνητική πίεση της ηλεκτρικής σκούπας διατηρεί τον αντάπτορα στην αντίστοιχη επιφάνεια

630829000

€ 33,00

€ 26,61

Ισχυρό & αποδοτικό

Το νέο Περιστροφικό Πιστολέτο Μπαταρίας SDS-max στην κατηγορία των 5 κιλών

18 V



18 Volt Περιστροφικό Πιστολέτο Μπαταρίας KHA 18 LTX BL 40

- Περιστροφικό Πιστολέτο Μπαταρίας με υποδοχή SDS max για ισχυρή διάτρηση και καλέμισμα, οποιαδήποτε στιγμή και οπουδήποτε
- Μέγιστη απόδοση, αποδοτικότητα και διάρκεια ζωής χάρη στην τεχνολογία χωρίς ψύκτρες και της απόδοσης κρούσης
- Διάτρηση χωρίς σκόνη με το σύστημα αναρρόφησης σκόνης ESA max (εξάρτημα)
- Πιστολέτο μπαταρίας με 2 λειτουργίες: διάτρηση με κρούση και καλέμισμα
- Σύστημα Metabo VibraTech (MVT) για απόσβεση κραδασμών για άνετη και συνεχή λειτουργία
- Πιστολέτο υψηλής απόδοσης, με περίβλημα από κράμα αλουμινίου: μακράς διάρκειας και στιβαρό
- Σύστημα Vario Constamatic (VTC) για εργασίες διάτρησης σε υλικά που απαιτούν προσαρμοσμένες ταχύτητες, τα οποία παραμένουν σχεδόν σταθερές υπό φορτίο
- Προαιρετική μείωση της ταχύτητας και της ενέργειας κρούσης για εργασία σε μαλακότερα υλικά
- Αυτόματος συμπλέκτης ασφαλείας Metabo S
- Με θέση για ιμάντες ασφαλείας για εργασία σε μεγάλα ύψη
- Φως εργασίας LED για βέλτιστη προβολή του χώρου εργασίας
- Μπορεί να συνδυαστεί με όλες τις μπαταρίες 18V και φορτιστές της εταιρείας CAS: www.cordless-alliance-system.com

LTX
ΚΑΤΗΓΟΡΙΑ



620,00 €
(Τιμή με ΦΠΑ)

500,00 €
(Τιμή χωρίς ΦΠΑ)

Τάση Μπαταρίας	18 V
Μέγιστη ενέργεια μιας κρούσης (EPTA)	8.6 J
Μέγιστος αριθμός κρούσεων	3.200 bpm
Διάμ. διάτρησης σε Τοιχοποιία/ Μπετόν	Ø 105 / 40 mm
Αριθμός στροφών χωρίς φορτίο	450 – 580 rpm
Υποδοχή εργαλείου	SDS-max
Βάρος (με μπαταρία)	7.9 Kg
Επιλογές μπαταρίας	Μόνο σώμα

Κωδικός **600752840**

Περιεχόμενα συσκευασίας

Λαστιχένια λαβή, πλαϊνή λαβή, οδηγός βάθους διάτρησης, πλαστική θήκη μεταφοράς, λιπαντικό, πανί καθαρισμού, δεν περιλαμβάνει μπαταρία και φορτιστή

Κοπή, Στερέωση & Φινίρισμα



MADE IN GERMANY

18 Volt Δισκοπρίο Βυθιζόμενο Μπαταρίας KT 18 LTX 66 BL

- Δισκοπρίο βυθιζόμενο μπαταρίας με μοτέρ χωρίς ψύκτρες για ισχυρές και ακριβείς κοπές έως 66 mm βάθος
- Ρυθμιζόμενη εφαρμογή με ράγες οδηγούς της Metabo και άλλων κατασκευαστών για ακριβή αποτελέσματα κοπής
- Οι μπαταρίες υψηλής απόδοσης LiHD και ο κινητήρας χωρίς ψύκτρες Metabo εγγυώνται μέγιστη ισχύ και ανθεκτικό πριόνισμα
- Διπλός οδηγός για ακριβή ρύθμιση του βάθους κοπής με και χωρίς ράγα οδηγό
- Με λειτουργία ρύθμισης ακρίβειας στις θέσεις 0° και 45° για υψηλότερη ακρίβεια κοπής
- Δυνατότητα κοπής κοντά στον τοίχο έως 14 mm
- Το γρήγορο φρένο σταματά γρήγορα το δίσκο του πριονιού και βελτιώνει την ασφάλεια
- Έλεγχος της εργασίας κοπής από το ειδικό παράθυρο στον προφυλακτήρα
- Γρήγορη και εύκολη αλλαγή του δίσκου κοπής με μοχλό για κλειδωμα της θέσης βύθισης και του άξονα
- Πρακτικός παράλληλος οδηγός διαθέσιμος ως εξάρτημα
- Με metaBOX, η έξυπνη λύση για μεταφορά και αποθήκευση
- Μπορεί να συνδυαστεί με όλες τις μπαταρίες 18V και φορτιστές της εταιρείας CAS:
www.cordless-alliance-system.com

Τάση Μπαταρίας	18 V
Δίσκος κοπής Ø x διάμετρος	165 x 20 mm
Εύρος περιστροφής δίσκου από/έως	- 1 / + 46 °
Ρυθμιζόμενο βάθος κοπής	0 – 66 mm
Αριθμός στροφών χωρίς φορτίο	2.250 – 5.000 rpm
Μεγ. βάθος κοπής σε 45°/90°	43 / 66 mm
Μεγ. βάθος κοπής με ράγα οδηγό	61 mm
Μεγ. ταχύτητα κοπής	43 m/s
Βάρος (με μπαταρία)	5.3 Kg
Επιλογές μπαταρίας	Μόνο σώμα
Κωδικός	601866840

Περιεχόμενα συσκευασίας

Δίσκος κοπής καρβιδίου "precision cut για ξύλο – classic" 165x20 Z42 WZ 5°, σάκος συλλογής, εξαγωνικό κλειδί, metaBOX 340, δεν περιλαμβάνει μπαταρία και φορτιστή



580,00 €
(Τιμή με ΦΠΑ)

467,74 €
(Τιμή χωρίς ΦΠΑ)

18 Volt Δισκοπρίο Βυθιζόμενο Μπαταρίας KT 18 LTX 66 BL

- Δισκοπρίο βυθιζόμενο μπαταρίας με μοτέρ χωρίς ψύκτρες για ισχυρές και ακριβείς κοπές έως 66 mm βάθος
- Ρυθμιζόμενη εφαρμογή με ράγες οδηγούς της Metabo και άλλων κατασκευαστών για ακριβή αποτελέσματα κοπής
- Οι μπαταρίες υψηλής απόδοσης LiHD και ο κινητήρας χωρίς ψύκτρες Metabo εγγυώνται μέγιστη ισχύ και ανθεκτικό πριόνισμα
- Διπλός οδηγός για ακριβή ρύθμιση του βάθους κοπής με και χωρίς ράγα οδηγό
- Με λειτουργία ρύθμισης ακρίβειας στις θέσεις 0° και 45° για υψηλότερη ακρίβεια κοπής
- Δυνατότητα κοπής κοντά στον τοίχο έως 14 mm
- Το γρήγορο φρένο σταματά γρήγορα το δίσκο του πριονιού και βελτιώνει την ασφάλεια
- Έλεγχος της εργασίας κοπής από το ειδικό παράθυρο στον προφυλακτήρα
- Γρήγορη και εύκολη αλλαγή του δίσκου κοπής με μοχλό για κλειδωμα της θέσης βύθισης και του άξονα
- Πρακτικός παράλληλος οδηγός διαθέσιμος ως εξάρτημα
- Με metaBOX, η έξυπνη λύση για μεταφορά και αποθήκευση
- Μπορεί να συνδυαστεί με όλες τις μπαταρίες 18V και φορτιστές της εταιρείας CAS:
www.cordless-alliance-system.com

Τάση Μπαταρίας	18 V
Τύπος Μπαταρίας	LiHD
Χωρητικότητα μπαταρίας	2 x 8.0 Ah
Δίσκος κοπής Ø x διάμετρος	165 x 20 mm
Εύρος περιστροφής δίσκου από/έως	- 1 / + 46 °
Ρυθμιζόμενο βάθος κοπής	0 – 66 mm
Αριθμός στροφών χωρίς φορτίο	2.250 – 5.000 rpm
Μεγ. βάθος κοπής σε 45°/90°	43 / 66 mm
Μεγ. βάθος κοπής με ράγα οδηγό	61 mm
Μεγ. ταχύτητα κοπής	43 m/s
Βάρος (με μπαταρία)	5.3 Kg
Επιλογές μπαταρίας	2 x 18V LiHD 8.0 Ah + ASC 145
Κωδικός	601866810

Περιεχόμενα συσκευασίας

Δίσκος κοπής ξύλου "precision cut – classic" 165x20 Z42 WZ 5°, σάκος συλλογής σκόνης, εξαγωνικό κλειδί, 2 μπαταρίες LiHD (18 V/8.0 Ah), ταχυφορτιστής ASC 145 "AIR COOLED", metaBOX 340



950,00 €
(Τιμή με ΦΠΑ)

766,13 €
(Τιμή χωρίς ΦΠΑ)

18 Volt Δισκοπρίονο Μπαταρίας KS 18 LTX 57

- Ισχυρό και ελαφρύ δισκοπρίονο κοπής για γενική χρήση
- Η πλάκα βάσης αλουμινίου μπορεί να χρησιμοποιηθεί απευθείας στους οδηγούς της Metabo και άλλων κατασκευαστών
- Ιδιαίτερα γρήγορο φρενάρισμα του δίσκου κοπής για μέγιστο επίπεδο ασφάλειας
- Ακριβείς γωνιακές λοξοτομές μέχρι 50°, με εύχρηστο σημείο τις 45°
- Ρυθμιζόμενη θέση στις 0° για μεγαλύτερη ακρίβεια κοπής
- Ορατή ένδειξη κοπής για ακριβή εργασία μετά την αρχική κοπή
- Κορυφαίος χειρισμός με την αντιολισθητική ελαστική λαβή
- Δυνατότητα εξαγωγής μέσω σύνδεσης με ηλεκτρική σκούπα γενικής χρήσης
- Μπορεί να συνδυαστεί με όλες τις μπαταρίες 18V και φορτιστές της εταιρείας CAS: www.cordless-alliance-system.com



Τάση Μπαταρίας	18 V
Δίσκος κοπής Ø x διάμετρος	165 x 20 mm
Εύρος περιστροφής δίσκου από/έως	0 / + 50 °
Ρυθμιζόμενο βάθος κοπής	0 – 57 mm
Αριθμός στροφών χωρίς φορτίο	4.600 rpm
Μεγ. βάθος κοπής σε 45°/90°	43 / 57 mm
Μεγ. βάθος κοπής με ράγα οδηγό	52 mm
Μεγ. ταχύτητα κοπής	40 m/s
Βάρος (με μπαταρία)	3.2 Kg
Επιλογές μπαταρίας	Μόνο σώμα
Κωδικός	601857890



305,00 €
(Τιμή με ΦΠΑ)

245,97 €
(Τιμή χωρίς ΦΠΑ)

Περιεχόμενα συσκευασίας

Δίσκος κοπής καρβιδίου (18 δοντιών), παράλληλος οδηγός, εξαγωνικό κλειδί, ένθετο θήκης MetaLoc, δεν περιλαμβάνει μπαταρία και φορτιστή

18 Volt Δισκοπρίονο Μπαταρίας KS 18 LTX 57

- Ισχυρό και ελαφρύ δισκοπρίονο κοπής για γενική χρήση
- Η πλάκα βάσης αλουμινίου μπορεί να χρησιμοποιηθεί απευθείας στους οδηγούς της Metabo και άλλων κατασκευαστών
- Ιδιαίτερα γρήγορο φρενάρισμα του δίσκου κοπής για μέγιστο επίπεδο ασφάλειας
- Ακριβείς γωνιακές λοξοτομές μέχρι 50°, με εύχρηστο σημείο τις 45°
- Ρυθμιζόμενη θέση στις 0° για μεγαλύτερη ακρίβεια κοπής
- Ορατή ένδειξη κοπής για ακριβή εργασία μετά την αρχική κοπή
- Κορυφαίος χειρισμός με την αντιολισθητική ελαστική λαβή
- Δυνατότητα εξαγωγής μέσω σύνδεσης με ηλεκτρική σκούπα γενικής χρήσης
- Με metaBOX, η έξυπνη λύση για μεταφορά και αποθήκευση
- Μπορεί να συνδυαστεί με όλες τις μπαταρίες 18V και φορτιστές της εταιρείας CAS: www.cordless-alliance-system.com



ΣΕ ΝΕΟ
metaBOX
340



Τάση Μπαταρίας	18 V
Τύπος Μπαταρίας	LiHD
Χωρητικότητα μπαταρίας	2 x 8.0 Ah
Δίσκος κοπής Ø x διάμετρος	165 x 20 mm
Εύρος περιστροφής δίσκου από/έως	0 / + 50 °
Ρυθμιζόμενο βάθος κοπής	0 - 57 mm
Αριθμός στροφών χωρίς φορτίο	4.600 rpm
Μεγ. βάθος κοπής σε 45°/90°	43 / 57 mm
Μεγ. βάθος κοπής με ράγα οδηγό	52 mm
Μεγ. ταχύτητα κοπής	40 m/s
Βάρος (με μπαταρία)	3.8 Kg
Επιλογές μπαταρίας	2 x 18V LiHD 8.0 Ah + ASC 145
Κωδικός	601857810



730,00 €
(Τιμή με ΦΠΑ)

588,71 €
(Τιμή χωρίς ΦΠΑ)

Περιεχόμενα συσκευασίας

Δίσκος κοπής καρβιδίου (18 δοντιών), παράλληλος οδηγός, εξαγωνικό κλειδί, 2 μπαταρίες LiHD (18 V/8.0 Ah), φορτιστής ASC 145 "AIR COOLED", metaBOX 340

18 Volt Δισκοπρίο Μπαταρίας KS 18 LTX 66 BL

- Η πλάκα βάσης αλουμινίου μπορεί να χρησιμοποιηθεί απευθείας σε ράγες οδηγούς Metabo και άλλους κατασκευαστές
- Γρήγορες, ακριβείς τομές χάρη στην εύκολη σύζευξη με ράγα οδηγό Metabo
- Οι μπαταρίες υψηλής απόδοσης LiHD και ο κινητήρας χωρίς ψύκτρες Metabo εγγυώνται μέγιστη ισχύ και ανθεκτική κοπή
- Αυτόματη ενεργοποίηση/απενεργοποίηση της συνδεδεμένης ηλεκτρικής σκούπας χάρη στο CordlessControl (εξάρτημα)
- Το ακροφύσιο εξαγωγής ρινισμάτων μπορεί να περιστραφεί και να κλειδωθεί ξεχωριστά σε οποιαδήποτε θέση εργασίας
- Ενσωματωμένο φως εργασίας LED για βέλτιστο φωτισμό της γραμμής κοπής
- Επαναπροσαρμόσιμη θέση 0° για μεγαλύτερη ακρίβεια κοπής
- Ορατή ένδειξη κοπής για ακριβή κοπή μετά την αρχική κοπή
- Με αντιολισθητική επιφάνεια απαλής λαβής για ασφαλή οδήγηση
- Δυνατότητα εξαγωγής μέσω σύνδεσης μιας ηλεκτρικής σκούπας για όλες τις χρήσεις
- Μπορεί να συνδυαστεί με όλες τις μπαταρίες 18V και φορτιστές της εταιρείας CAS: www.cordless-alliance-system.com



Τάση Μπαταρίας	18 V
Δίσκος κοπής Ø x διάμετρος	165 x 20 mm
Εύρος περιστροφής δίσκου από/έως	0 / + 46 °
Ρυθμιζόμενο βάθος κοπής	0 – 66 mm
Αριθμός στροφών χωρίς φορτίο	4.800 rpm
Μεγ. βάθος κοπής σε 45°/90°	43 / 66 mm
Μεγ. βάθος κοπής με ράγα οδηγό	61 mm
Μεγ. ταχύτητα κοπής	43 m/s
Βάρος (με μπαταρία)	4.5 Kg
Επιλογές μπαταρίας	Μόνο σώμα
Κωδικός	611866850

Περιεχόμενα συσκευασίας Δίσκος κοπής καρβιδίου (18 δοντιών), παράλληλος οδηγός, εξαγωνικό κλειδί, δεν περιλαμβάνει μπαταρία και φορτιστή

420,00 €
(Τιμή με ΦΠΑ)

338,71 €
(Τιμή χωρίς ΦΠΑ)

18 Volt Δισκοπρίο Μπαταρίας KS 18 LTX 66 BL

- Η πλάκα βάσης αλουμινίου μπορεί να χρησιμοποιηθεί απευθείας σε ράγες οδηγούς από τη Metabo και άλλους κατασκευαστές
- Γρήγορες, ακριβείς τομές χάρη στην εύκολη σύζευξη με ράγα οδηγό Metabo
- Οι μπαταρίες υψηλής απόδοσης LiHD και ο κινητήρας χωρίς ψύκτρες Metabo εγγυώνται μέγιστη ισχύ και ανθεκτική κοπή
- Αυτόματη ενεργοποίηση / απενεργοποίηση της συνδεδεμένης ηλεκτρικής σκούπας χάρη στο CordlessControl (εξάρτημα)
- Το ακροφύσιο εξαγωγής ρινισμάτων μπορεί να περιστραφεί και να κλειδωθεί ξεχωριστά
- Ενσωματωμένο φως εργασίας LED για βέλτιστο φωτισμό της γραμμής κοπής
- Επαναπροσαρμόσιμη θέση 0° για μεγαλύτερη ακρίβεια κοπής
- Ορατή ένδειξη κοπής για ακριβές κοπές
- Ανθεκτικό και στιβαρό χάρη στη κατασκευή από χυτό αλουμίνιο
- Αντιολισθητική επιφάνεια λαβής για ασφαλή καθοδήγηση
- Δυνατότητα εξαγωγής μέσω σύνδεσης μιας ηλεκτρικής σκούπας για όλες τις χρήσεις
- Μπορεί να συνδυαστεί με όλες τις μπαταρίες 18V και φορτιστές της εταιρείας CAS: www.cordless-alliance-system.com

LiHD
TECHNOLOGY

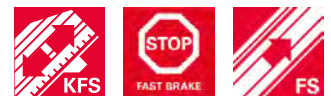

Τάση Μπαταρίας	18 V
Τύπος Μπαταρίας	LiHD
Χωρητικότητα μπαταρίας	2 x 8.0 Ah
Δίσκος κοπής Ø x διάμετρος	165 x 20 mm
Εύρος περιστροφής δίσκου από/έως	0 / + 46 °
Ρυθμιζόμενο βάθος κοπής	0 – 66 mm
Αριθμός στροφών χωρίς φορτίο	4800 rpm
Μεγ. βάθος κοπής σε 45°/90°	43 / 66 mm
Μεγ. βάθος κοπής με ράγα οδηγό	61 mm
Μεγ. ταχύτητα κοπής	43 m/s
Βάρος (με μπαταρία)	4.5 Kg
Επιλογές μπαταρίας	2 x 18V LiHD 8.0 Ah + ASC 145
Κωδικός	611866810

Περιεχόμενα συσκευασίας Δίσκος κοπής καρβιδίου (18 δοντιών), παράλληλος οδηγός, εξαγωνικό κλειδί, 2 μπαταρίες LiHD (18 V/8.0 Ah), ταχυφορτιστής ASC 145 "AIR COOLED", metaBOX 340



850,00 €
(Τιμή με ΦΠΑ)

685,48 €
(Τιμή χωρίς ΦΠΑ)

18 Volt Δισκοπρίονο Μετάλλου Μπαταρίας MKS 18 LTX 58

- Ισχυρό δισκοπρίονο κοπής μετάλλων με θήκη συλλογής ριμισμάτων. Συμβατό με ράγες οδηγούς
- Γρήγορη και ακριβή κοπή σωλήνων, προφίλ, καναλιών, μεταλλικών πλεγμάτων και φύλλων, χωρίς σπινθήρες και γρέζια
- Με κουτί συλλογής ριμισμάτων για καθαρό περιβάλλον εργασίας
- Στέρεο δισκοπρίονο με προφυλακτήρα κατασκευασμένο από χυτό αλουμίνιο και πλάκα βάσης από ανοξείδωτο χάλυβα
- Χαμηλότερο βάρος και συμπαγής, εργονομικός σχεδιασμός
- Έλεγχος της εργασίας κοπής από το ειδικό παράθυρο στον προφυλακτήρα
- Έλεγχος βάθους κοπής, ρυθμιζόμενο σταδιακά και χωρίς εργαλεία βάση κλιμάκων mm και inch
- Άνετη αλλαγή πριονιού με κλειδί του άξονα
- Γρήγορο φρένο για μέγιστη ασφάλεια με γρήγορο σταμάτημα του δίσκου 1 δευτ.
- Ακριβείς ευθείες κοπές μετάλλων, χάλυβα και φύλλα προφίλ χάρη στη ράγα οδηγό (εξάρτημα)



Τάση Μπαταρίας	18 V
Δίσκος κοπής Ø x διάμετρος	165 x 20 mm
Ρυθμιζόμενο βάθος κοπής	0 – 58 mm
Μεγ. βάθος κοπής σε 90°	58 mm
Ταχύτητα κοπής	31 m/s
Βάρος (με μπαταρία)	3.7 Kg
Επιλογές μπαταρίας	Μόνο σώμα
Κωδικός	600771890

Περιεχόμενα συσκευασίας

Δίσκος κοπής για μέταλλο (40 δοντιών), παράλληλος οδηγός, εξαγωνικό κλειδί, προσαρμογέας οδηγού, ένθετο θήκης MetaLoc, δεν περιλαμβάνει μπαταρία και φορτιστή

390,00 €
(Τιμή με ΦΠΑ)

314,52 €
(Τιμή χωρίς ΦΠΑ)

18 Volt Δισκοπρίονο Μετάλλου Μπαταρίας MKS 18 LTX 58

- Ισχυρό δισκοπρίονο κοπής μετάλλων με θήκη συλλογής ριμισμάτων. Συμβατό με ράγες οδηγούς
- Γρήγορη και ακριβή κοπή σωλήνων, προφίλ, καναλιών, μεταλλικών πλεγμάτων και φύλλων, χωρίς σπινθήρες και γρέζια
- Στέρεο δισκοπρίονο με προφυλακτήρα κατασκευασμένο από χυτό αλουμίνιο και πλάκα βάσης από ανοξείδωτο χάλυβα
- Με κουτί συλλογής ριμισμάτων για καθαρό περιβάλλον εργασίας
- Χαμηλότερο βάρος και συμπαγής, εργονομικός σχεδιασμός
- Έλεγχος της εργασίας κοπής από το ειδικό παράθυρο στον προφυλακτήρα
- Έλεγχος βάθους κοπής, ρυθμιζόμενο σταδιακά και χωρίς εργαλεία βάση κλιμάκων mm και inch
- Άνετη αλλαγή πριονιού με κλειδί του άξονα
- Γρήγορο φρένο για μέγιστη ασφάλεια με γρήγορο σταμάτημα του δίσκου 1 δευτ.
- Ακριβείς ευθείες κοπές μεταλλικών πλεγμάτων, χάλυβα και φύλλα προφίλ χάρη στην ράγα οδηγό (εξάρτημα)
- Με metaBOX, η έξυπνη λύση για μεταφορά και αποθήκευση



Τάση Μπαταρίας	18 V
Τύπος Μπαταρίας	LiHD
Χωρητικότητα μπαταρίας	2 x 5.5 Ah
Δίσκος κοπής Ø x διάμετρος	165 x 20 mm
Ρυθμιζόμενο βάθος κοπής	0 – 58 mm
Μεγ. βάθος κοπής σε 90°	58 mm
Ταχύτητα κοπής	31 m/s
Βάρος (με μπαταρία)	3.7 Kg
Επιλογές μπαταρίας	2 x 18V LiHD 5.5 Ah + 30-36 V
Κωδικός	600771700

Περιεχόμενα συσκευασίας

Δίσκος κοπής για μέταλλο (40 δοντιών), παράλληλος οδηγός, εξαγωνικό κλειδί, 2 μπαταρίες LiHD (18 V/5.5 Ah), φορτιστής ASC 30-36 V "AIR COOLED", προσαρμογέας οδηγού, metaBOX 340



750,00 €
(Τιμή με ΦΠΑ)

604,84 €
(Τιμή χωρίς ΦΠΑ)

Ράγες οδηγού Metabo: ακριβής και ασφαλής εργασία

- Για ευθεία και ασφαλή καθοδήγηση
- Προστασία από ρινίσματα κατά το πριόνισμα
- Συγκολλητική επιστρώση για ασφαλή, αντιολισθητική επιφάνεια, καθώς και προστασία της επιφάνειας του τεμαχίου
- Με τρύπες για να στερεώσετε τη ράγα στο κομμάτι εργασίας και για ανάρτηση αποθήκευσης
- Μπορεί να επεκταθεί σε μήκος με τη δεύτερη ράγα οδηγού και το βύσμα FSV (εξάρτημα)
- Συμβατό με πολλά δισκοπρίονα άλλων κατασκευαστών που είναι κατάλληλα για χρήση με ράγες οδήγησης (Hikoki, Festool, Bosch, Makita, Hilti και άλλα)



Ράγες Οδηγοί	Κωδικός	Τιμή με ΦΠΑ	Τιμή χωρίς ΦΠΑ
Ράγα οδηγός FS 80 Συνολικό μήκος: 80 cm	629010000	€ 80,00	€ 64,52
Ράγα οδηγός FS 160 Συνολικό μήκος: 160 cm	629011000	€ 140,00	€ 112,90
Ράγα οδηγός FS 250 Συνολικό μήκος: 250 cm	629013000	€ 225,00	€ 181,45
■ Κατάλληλο για: Metabo σέγες, δισκοπρίονα και ρούτερ μοντέλα OFE 738 και Of E 1229 Signal (με την χρήση των κατάλληλων εξαρτημάτων KS 55 FS, KSE 55 Vario Plus, KS 66 Plus, KSE 68 Plus μπορούν να χρησιμοποιηθούν απευθείας). ■ Επίσης κατάλληλο για προστατευτικό κοπής CED 125 Plus σε συνδυασμό με γωνιακό τροχό			
Ράγα οδηγός FS 310 Συνολικό μήκος: 310 cm	629014000	€ 270,00	€ 217,74

Ράγες οδηγού εγκάρσιας κοπής: γρήγορες και ακριβείς γωνιακές κοπές

- Κινητή, συμπαγής λύση για γωνιακές κοπές ακριβείας με εφαρμογή απευθείας στο χώρο εφαρμογής, ιδανική για οροφές ή σε τοποθετημένα αντικείμενα εργασίας
- Συμβατό με τα δισκοπρίονα Metabo KS 18 LTX 66 BL, KS 18 LTX 57, KS 66 FS, KS 85 FS
- Γωνιακές κοπές έως 60° σε τυπικές γωνίες
- Ο ενσωματωμένος μηχανισμός επιστροφής φέρνει το πριόνι στην αρχική θέση μετά το κόψιμο
- Εύκολη σύνδεση με το δισκοπρίονο χάρη στο γρήγορο κλείσιμο
- Η προστασία από θραύσματα μειώνει τη θραύση κατά τη λειτουργία
- Κολλητική επιστρώση για ασφαλή, αντιολισθητική επιφάνεια, καθώς και προστασία της επιφάνειας του τεμαχίου



Ράγες Οδηγοί	Κωδικός	Τιμή με ΦΠΑ	Τιμή χωρίς ΦΠΑ
Ράγα Οδηγός KFS 30 Συνολικό μήκος: 690 mm Μήκος κοπής: 300 mm Βάρος: 1.400 g	629015000	€ 160,00	€ 129,03
Ράγα Οδηγός KFS 44 Συνολικό μήκος: 834 mm Μήκος κοπής: 440 mm Βάρος: 1.640 g	629016000	€ 185,00	€ 149,19
Ράγα Οδηγός KFS 70 Συνολικό μήκος: 1.094 mm Μήκος κοπής: 700 mm Βάρος: 2.140 g	629017000	€ 210,00	€ 169,35

18 Volt Σπαθοσέγα Μπαταρίας SSE 18 LTX BL Compact

- Ελαφρύ, εξαιρετικά εύχρηστο πριόνι για λειτουργία με το ένα χέρι ή και με τα δύο
- Ιδιαίτερα κατάλληλο για εργασία σε χώρους με δυσκολία πρόσβασης
- Μοναδικός κινητήρας Metabo χωρίς ψύκτρες για γρήγορη πρόοδο της εργασίας και υψηλότερη απόδοση για οποιαδήποτε εφαρμογή
- Ηλεκτρονικό σύστημα Variospeed (V)
- Περιστρεφόμενη κατά 180° λεπίδα για άνετη εργασία ακόμα και πάνω από το κεφάλι
- Ευρύ φάσμα εφαρμογών χάρη στη μοναδικό σύστημα συγκράτησης Quick για λάμες σέγας και σπαθοσέγας
- Οδηγός βάθους ρυθμιζόμενος χωρίς εργαλεία, ιδανικός για ποικίλες εφαρμογές όπως κοψίματα
- Μπορεί να συνδυαστεί με όλες τις μπαταρίες 18V και φορτιστές της εταιρείας CAS: www.cordless-alliance-system.com

Τάση Μπαταρίας	18 V
Παλινδρόμηση λάμας	16 mm
Παλινδρομήσεις χωρίς φορτίο	0 – 3.000 rpm
Βάρος (με μπαταρία)	1.8 Kg
Επιλογές μπαταρίας	Μόνο σώμα

Κωδικός	602366850
Περιεχόμενα συσκευασίας	Λάμα για ξύλο και μέταλλο, δεν περιλαμβάνει μπαταρία και φορτιστή



250,00 €
(Τιμή με ΦΠΑ)

201,61 €
(Τιμή χωρίς ΦΠΑ)

18 Volt Σπαθοσέγα Μπαταρίας SSE 18 LTX BL

- Ισχυρή σπαθοσέγα με χαμηλό βάρος και γωνιακή μαλακή λαβή για υψηλή άνεση στην εργασία
- Μοναδικός κινητήρας χωρίς ψύκτρες Metabo για γρήγορη πρόοδο της εργασίας και υψηλότερη απόδοση για οποιαδήποτε εφαρμογή
- Ηλεκτρονικό σύστημα Variospeed (V)
- Σκανδάλη ελέγχου στροφών c/w για συνεχή λειτουργία
- Περιστρεφόμενη κατά 180° λεπίδα για την άνετη εργασία ακόμα και πάνω από το κεφάλι
- Σύστημα Metabo "Quick": Σύστημα γρήγορης αλλαγής της λεπίδας
- Οδηγός βάθους ρυθμιζόμενος χωρίς εργαλεία, ιδανικός για ποικίλες εφαρμογές όπως κοψίματα
- Ενσωματωμένη λυχνία εργασίας LED για βέλτιστη λειτουργία φωτεινότητας στον χώρο εργασίας
- Προστατευμένο έναντι σκόνης και νερού
- Μπορεί να συνδυαστεί με όλες τις μπαταρίες 18V και φορτιστές της εταιρείας CAS: www.cordless-alliance-system.com

Τάση Μπαταρίας	18 V
Τύπος Μπαταρίας	LiHD
Χωρητικότητα μπαταρίας	2 x 8.0 Ah
Παλινδρόμηση λάμας κοπής	32 mm
Παλινδρομήσεις χωρίς φορτίο	0 – 2.700 rpm
Βάρος (με μπαταρία)	3.4 Kg
Επιλογές μπαταρίας	2 x 18V LiHD 8.0 Ah + ASC 145

Κωδικός	602267810
Περιεχόμενα συσκευασίας	Λάμα για ξύλο και μέταλλο, 2 μπαταρίες LiHD (18 V/8.0 Ah), ταχυφορτιστής ASC 145 "AIR COOLED", πλαστική θήκη μεταφοράς, ένθετο θήκης MetaLoc



730,00 €
(Τιμή με ΦΠΑ)

588,71 €
(Τιμή χωρίς ΦΠΑ)

18 Volt Σπαθοσέγα Μπαταρίας ASE 18 LTX

- Λεπτό, ελαφρύ μηχανήμα με πλαστική λαβή για άνετο πριόνισμα σε κάθε θέση εργασίας
- Ελαστική επένδυση γύρω από το περίβλημα από χυτό αλουμίνιο του μηχανισμού μετάδοσης: ισχυρό και ανθεκτικό
- Ηλεκτρονικό σύστημα Variospeed (V)
- Περιστρεφόμενη κατά 180° λεπίδα για την άνετη εργασία ακόμα και πάνω από το κεφάλι
- Σύστημα Metabo "Quick": Σύστημα γρήγορης αλλαγής της λεπίδας
- Αξονικά ρυθμιζόμενος οδηγός για τον περιορισμό του μήκους κοπής και για την χρήση του σε όλο το μήκος της λεπίδας
- Ευρύ φάσμα εφαρμογών χάρη στη προσαρμοσμένη λεπίδα Metabo
- Μπορεί να συνδυαστεί με όλες τις μπαταρίες 18V και φορτιστές της εταιρείας CAS: www.cordless-alliance-system.com

Τάση Μπαταρίας	18 V
Παλινδρόμηση λάμας	30 mm
Παλινδρομήσεις χωρίς φορτίο	0 – 2.700 rpm
Βάρος (με μπαταρία)	3.5 Kg
Επιλογές μπαταρίας	Μόνο σώμα

Κωδικός	602269850
Περιεχόμενα συσκευασίας	Εξαγωνικό κλειδί, δεν περιλαμβάνει μπαταρία και φορτιστή



200,00 €
(Τιμή με ΦΠΑ)

161,29 €
(Τιμή χωρίς ΦΠΑ)

18 Volt Σπαθοσέγα Μπαταρίας SSE 18 LTX Compact

- Ελαφρύ, εξαιρετικά εύχρηστο πριόνι για λειτουργία με το ένα χέρι ή και με τα δύο
- Ιδιαίτερα κατάλληλο για εργασία σε χώρους με δυσκολία πρόσβασης
- Ηλεκτρονικό σύστημα Variospeed (V)
- Περιστρεφόμενη κατά 180° λεπίδα για την άνετη εργασία ακόμα και πάνω από το κεφάλι
- Σύστημα Metabo "Quick": Σύστημα γρήγορης αλλαγής της λάμας
- Ευρύ φάσμα εφαρμογών χάρη στη μοναδικό σύστημα συγκράτησης Quick για λάμες σέγας και σπαθοσέγας
- Οδηγός βάθους ρυθμιζόμενος χωρίς εργαλεία, ιδανικός για ποικίλες εφαρμογές όπως κοψίματα
- Ενσωματωμένη λυχνία εργασίας LED για βέλτιστη λειτουργία φωτεινότητας στον χώρο εργασίας
- Μπορεί να συνδυαστεί με όλες τις μπαταρίες 18V και φορτιστές της εταιρείας CAS: www.cordless-alliance-system.com
- Μπαταρία τύπου LiHD για εξαιρετική απόδοση και μεγάλη διάρκεια ζωής
- **602266800**: Με metaBOX, η έξυπνη λύση για μεταφορά και αποθήκευση



Τάση Μπαταρίας	18 V	18 V
Τύπος Μπαταρίας	-	LiHD
Χωρητικότητα μπαταρίας	-	2 x 4.0 Ah
Παλινδρόμηση λάμας	13 mm	13 mm
Παλινδρομήσεις χωρίς φορτίο	0 – 3.100 rpm	0 – 3.100 rpm
Βάρος (με μπαταρία)	1.8 Kg	1.9 Kg
Επιλογές μπαταρίας	Μόνο σώμα	2 x 18V LiHD 4.0 Ah + ASC 55
Κωδικός	602266890	602266800
Περιεχόμενα συσκευασίας	Ένθετο θήκης MetaLoc, δεν περιλαμβάνει μπαταρία και φορτιστή	Λάμα για μέταλλο, λάμα για ξύλο και μέταλλο, 2 μπαταρίες LiHD (18 V/4.0 Ah), φορτιστής ASC 55 "AIR COOLED", metaBOX 145

602266890

160,00 €
(Τιμή με ΦΠΑ)

129,03 €
(Τιμή χωρίς ΦΠΑ)

602266800

450,00 €
(Τιμή με ΦΠΑ)

362,90 €
(Τιμή χωρίς ΦΠΑ)



18 Volt Σέγα Μπαταρίας STA 18 LTX 140

- Εξαιρετικά ισχυρή σέγα με σύστημα VTC για ταχύτατες κοπές σε μαλακό ξύλο έως και 140 mm
- Υψηλή απόδοση πριονίσματος άνω των 40 μέτρων σε σανίδες (19 mm) με μία μόνο φόρτιση της μπαταρίας
- Κορυφαίος χειρισμός με τις αντιολισθητικές επιφάνειες και τον λεπτό σχεδιασμό
- Ακριβής και ευέλικτος ρυθμός πριονίσματος ανάλογα με το προς επεξεργασία υλικό
- Σύστημα Metabo "Quick" για την γρήγορη αλλαγή λεπίδων χωρίς εργαλεία
- Βολικό σύστημα αυτόματης εκκίνησης: επιτάχυνση ρυθμού πριονίσματος στο ξεκίνημα
- Εξαιρετικά εύκολο σε φαλτσοκοπές χάρη στην χωρίς εργαλεία ρυθμιζόμενη πλάκα πέλματος
- Δυνατότητα επιλογής λειτουργίας φυσητήρα που εξασφαλίζει την άμεση οπτική επαφή με την γραμμή κοπής
- Ηλεκτρονικό σύστημα πλήρους κύματος Vario-Tacho-Constamatic (VTC)
- Προστασία από ακούσια επανεκκίνηση
- Στιβαρό σύστημα μετάδοσης και κινητήρα καθώς και ανθεκτικό περιβλήμα από χυτό αλουμίνιο του μηχανισμού μετάδοσης
- Μπορεί να συνδιαστεί με όλες τις μπαταρίες 18V και φορτιστές της εταιρείας CAS: www.cordless-alliance-system.com



Τάση Μπαταρίας	18 V
Τύπος Μπαταρίας	LiHD
Εύρος περιστροφής από / έως	-45 / +45°
Βαθμίδες παλινδρόμησης	4
Παλινδρομήσεις χωρίς φορτίο	1.000 – 3.000 rpm
Βάθος κοπής σε Ξύλο/Μέταλλα NF/Χάλυβα	140 / 35 / 10 mm
Βάρος (με μπαταρία)	2.9 Kg
Επιλογές μπαταρίας	Μόνο σώμα
Κωδικός	601405890



LiHD
TECHNOLOGY

370,00 €
(Τιμή με ΦΠΑ)

298,39 €
(Τιμή χωρίς ΦΠΑ)

Περιεχόμενα συσκευασίας

Πλαστική πλάκα ασφαλείας, προστατευτική πλάκα διάσπασης ριניσμάτων, δεν περιλαμβάνει μπαταρία και φορτιστή

18 Volt Σέγα Μπαταρίας STAB 18 LTX 100

- Ακριβής και ευέλικτος ρυθμός πριονίσματος ανάλογα με το προς επεξεργασία υλικό, έκκεντρη και χαμηλή καθοδήγηση του πριονιού με στήριξη ελατηρίου
- Σύστημα Metabo "Quick" για την γρήγορη αλλαγή λεπίδων χωρίς εργαλεία και με αυτόματη εξαγωγή
- Εξαιρετικά εύκολο σε φαλτσοκοπές χάρη στην χωρίς εργαλεία ρυθμιζόμενη πλάκα πέλματος
- Κορυφαίος χειρισμός με την αντιολισθητική ελαστική λαβή
- Δυνατότητα επιλογής λειτουργίας φυσητήρα που εξασφαλίζει την άμεση οπτική επαφή με την γραμμή κοπής
- Μπορεί να συνδιαστεί με όλες τις μπαταρίες 18V και φορτιστές της εταιρείας CAS: www.cordless-alliance-system.com



Τάση Μπαταρίας	18 V
Τύπος Μπαταρίας	LiHD
Εύρος περιστροφής από / έως	-45 / +45°
Βαθμίδες παλινδρόμησης	4
Παλινδρομήσεις χωρίς φορτίο	0 – 2.800 rpm
Βάθος κοπής σε Ξύλο/Μέταλλα NF/Χάλυβα	100 / 25 / 10 mm
Βάρος (με μπαταρία)	2.4 Kg
Επιλογές μπαταρίας	Μόνο σώμα
Κωδικός	601003890



LiHD
TECHNOLOGY

180,00 €
(Τιμή με ΦΠΑ)

145,16 €
(Τιμή χωρίς ΦΠΑ)

Περιεχόμενα συσκευασίας

Ακροφύσιο εξαγωγής, προστατευτικό τζάμι, προστατευτική πλάκα διάσπασης ριניσμάτων, εξαγώνο κλειδί, δεν περιλαμβάνει μπαταρία και φορτιστή

18 Volt Πλάνη Μπαταρίας HO 18 LTX 20-82

- Ελαφριά, συμπαγής πλάνη γενικής χρήσης, ιδανική για πλάνισμα, φρεζάρισμα και λοξότμηση
- Ρυθμιζόμενο βάθος πλάνης και βάθος εγκοπής. Παράλληλος οδηγός για ακριβή καθοδήγηση της πλάνης
- Φρεζαρισμένο πέγμα πλάνης από χυτό αλουμίνιο με εγκοπή V για εύκολη λοξοτόμηση
- Αντιολισθητική μαλακή χειρολαβή και εύκολη αλλαγή των λεπίδων
- Δυνατότητα εξωτερικής αναρρόφησης, μπορεί να συνδεθεί με ηλεκτρική σκούπα γενικής χρήσης
- Γωνιακός αντάπτορας ελεγχόμενης αποβολής προιονιδίων και εύκολη αλλαγή της υφασμάτινης τσάντας συλλογής σκόνης
- Ιμάντας στη βάση για ασφάλιση της πλάνης και προστασία του αντικειμένου εργασίας
- Ομαλή εκκίνηση και προστασία υπερφόρτωσης για μεγάλη διάρκεια ζωής του κινητήρα
- Μπορεί να συνδιαστεί με όλες τις μπαταρίες 18V και φορτιστές της εταιρείας CAS: www.cordless-alliance-system.com

Τάση Μπαταρίας	18 V
Τύπος Μπαταρίας	Li-ion
Πλάτος πλάνης	82 mm
Μήκος βάσης πλάνης	295 mm
Ρυθμιζόμενο βάθος πλάνης	0 – 2 mm
Μέγιστο βάθος πτυχής	9 mm
Αριθμός στροφών χωρίς φορτίο	16.000 rpm
Βάρος (με μπαταρία)	3.5 Kg
Επιλογές μπαταρίας	Μόνο σώμα
Κωδικός	602082890



330,00 €
(Τιμή με ΦΠΑ)

266,13 €
(Τιμή χωρίς ΦΠΑ)



Περιεχόμενα συσκευασίας

Αναστρεφόμενη λεπίδα καρβιδίου, παράλληλος οδηγός, βαθύμετρο, γωνιακός αντάπτορας αποβολής προιονιδίων, υφασμάτινες τσάντες συλλογής σκόνης, δεν περιλαμβάνει μπαταρία και φορτιστή

18 Volt Πολυεργαλείο Μπαταρίας MT 18 LTX

- Παλμικό πολυεργαλείο μπαταρίας με υψηλή απόδοση σε σχέση με το πολυεργαλείο ρεύματος
- Σύστημα αλλαγής εργαλείων Metabo Quick για γρήγορη και εύκολη αλλαγή εξαρτημάτων
- Γρήγορο και ισχυρό χάρη στον συνδυασμό μεγάλης γωνίας ταλάντωσης 3.2° και του ηλεκτρονικού συστήματος VTC
- Μπορεί να συνδιαστεί με όλες τις μπαταρίες 18V και φορτιστές της εταιρείας CAS: www.cordless-alliance-system.com
- Μαλακή λαβή με λεπτή σχεδίαση και αντιολισθητική επιφάνεια για βέλτιστο χειρισμό
- Δυνατότητα σύνδεσης με ηλεκτρική σκούπα γενικής χρήσης

Τάση Μπαταρίας	18 V
Πέγμα λείανσης, διαστάσεις από γωνία σε γωνία	93 mm
Συχνότητα τροχιάς χωρίς φορτίο	7.000 – 18.000 rpm
Γωνία ταλάντωσης αριστερά/δεξιά	1.6°
Υποδοχή εργαλείου	OIS και Starlock
Βάρος (με μπαταρία)	1.8 Kg
Επιλογές μπαταρίας	Μόνο σώμα
Κωδικός	613021890

215,00 €
(Τιμή με ΦΠΑ)

173,39 €
(Τιμή χωρίς ΦΠΑ)



Περιεχόμενα συσκευασίας

Λεπίδα 32 mm HCS (για ξύλο), τριγωνική πλάκα λείανσης 93 mm, 5 πλάκες λείανσης 93 mm P80, 5 πλάκες λείανσης 93 mm P120, προσαρμογέας αναρρόφησης, αντάπτορας, δεν περιλαμβάνει μπαταρία και φορτιστή

18 Volt Πολυεργαλείο Μπαταρίας MT 18 LTX BL QSL

- Παλμικό πολυεργαλείο μπαταρίας με υψηλή απόδοση σε σχέση με το πολυεργαλείο ρεύματος
- Απαραίτητο για εσωτερική ανάπτυξη όπως κοπή, λείανση και ξύσιμο διαφορετικών υλικών
- Σύστημα αλλαγής εργαλείων Metabo Quick για γρήγορη και εύκολη αλλαγή εξαρτημάτων
- Μοναδικός κινητήρας χωρίς ψύκτρες Metabo με την υψηλότερη απόδοση κατά την εργασία σε συνεχή λειτουργία
- Γρήγορη πρόοδος εργασίας χάρη στη μεγάλη γωνία ταλάντωσης και το σύστημα TC-Electronics για διατήρηση σταθερής ταχύτητας ακόμη και υπό φορτίο
- Λεπτή σχεδίαση και αντιολισθητική λαβή για βέλτιστο χειρισμό
- Μπορεί να συνδιαστεί με όλες τις μπαταρίες 18V και φορτιστές της εταιρείας CAS: www.cordless-alliance-system.com

Τάση Μπαταρίας	18 V
Πέγμα λείανσης, διαστάσεις από γωνία σε γωνία	93 mm
Συχνότητα τροχιάς χωρίς φορτίο	8.000 - 20.000 rpm
Γωνία ταλάντωσης αριστερά/δεξιά	1.6°
Υποδοχή εργαλείου	Starlock/ StarlockPlus
Βάρος (με μπαταρία)	1.7 Kg
Επιλογές μπαταρίας	Μόνο σώμα
Κωδικός	613088850



260,00 €
(Τιμή με ΦΠΑ)

209,68 €
(Τιμή χωρίς ΦΠΑ)



Περιεχόμενα συσκευασίας

Λεπίδα 32 mm HCS (για ξύλο και μέταλλο), δεν περιλαμβάνει μπαταρία και φορτιστή

18 Volt Τριβείο Χούφτας Μπαταρίας SXA 18 LTX 125 BL με 125 mm πέλμα λείανσης

- Επίπεδο τριβείο χούφτας μπαταρίας με εργονομικό σχεδιασμό και χαμηλό βάρος για εργασία με χαμηλή κόπωση
- Άνετη οδήγηση του τριβείου κοντά στην επιφάνεια χάρη στο χαμηλό ύψος
- Λειτουργία χαμηλής δόνησης χάρη στην ομαλή λειτουργία
- Λαβή με αντιολισθητική μαλακή επιφάνεια
- Η ομαλή εκκίνηση ελαχιστοποιεί την επιφανειακή ζημιά όταν τοποθετείτε το μηχάνημα στην επιφάνεια εργασίας
- Μοναδικός κινητήρας χωρίς ψύκτρες Metabo με υψηλή απόδοση κατά τη λείανση και σε συνεχή λειτουργία
- Εμβέλεια ταλάντωσης 2,0 mm για υψηλότερη ποιότητα με καλή αφαίρεση υλικού
- Πλάκα λείανσης πολλαπλών οπών για αποτελεσματική εξαγωγή και μεγαλύτερη διάρκεια ζωής του εργαλείου
- Υφασμάτινος σάκος σκόνης χωρίς εγκαταστάσεις εξαγωγής
- Μπορεί να συνδεθεί σε ηλεκτρική σκούπα γενικής χρήσης με τον αντάπτορα 630798000
- Το φρένο κινητήρα και πλάκας επιτρέπει τη γρήγορη τοποθέτηση του μηχανήματος μετά τη χρήση
- Το αφαιρούμενο προστατευτικό προστατεύει τις γειτονικές επιφάνειες και αυξάνει τη διάρκεια ζωής της πλάκας λείανσης



260,00 €
(Τιμή με ΦΠΑ)

209,68 €
(Τιμή χωρίς ΦΠΑ)

Τάση Μπαταρίας	18 V
Διάμετρος του δίσκου στήριξης	Ø 125 mm
Αριθμός στροφών χωρίς φορτίο	4.000 – 10.000 rpm
Παλινδρομήσεις χωρίς φορτίο	8.000 – 20.000 rpm
Εμβέλεια ταλάντωσης	2 mm
Βάρος (με μπαταρία)	1.7 Kg
Επιλογές μπαταρίας	Μόνο σώμα
Κωδικός	600146850

Περιεχόμενα συσκευασίας

Πλάκα λείανσης "πολλαπλών οπών" με γάντζο και βρόγχο, 1 φύλλο με άγκιστρο και βρόγχο P 120 "professional" για ξύλο και μέταλλο, προστατευτικό Ø 125 mm, υφασμάτινος σάκος σκόνης, εξαγωγικό κλειδί, δεν περιλαμβάνει μπαταρία και φορτιστή

18 Volt Κατσαβίδι Γυψοσανίδας Μπαταρίας TBS 18 LTX BL 5000

- Κατσαβίδι μπαταρίας γενικής χρήσης για την επεξεργασία ξύλου για όλες τις εφαρμογές στην κατασκευή γυψοσανίδων, ιδανικό για τη σύνδεση γυψοσανίδων και ξύλινων σανίδων
- Αυτόματη εκκίνηση: Το κατσαβίδι ξεκινά αυτόματα όταν πιέζεται σε μια επιφάνεια για άνετη, οικονομική εργασία
- Μοναδικός κινητήρας χωρίς ψύκτρες Metabo για γρήγορη πρόοδο εργασίας και υψηλή απόδοση, ιδανικός για βίδωμα σε σειρά
- Ελαφρύ, συμπαγές κατσαβίδι με εργονομικό σχήμα για ακριβή καθοδήγηση και μετάδοση ισχύος στον άξονα της βίδας
- Συμπαγής και ελαφρύς σχεδιασμός για άνετη λειτουργία με το ένα χέρι
- Επιλέξιμη λειτουργία "Impuls" για ακριβή οδήγηση προεξεχόντων βιδών χωρίς να χρειάζεται να αφαιρέσετε τον οδηγό βάθους
- Ακριβής οδήγηση των βιδών χάρη στον εξαιρετικά ρυθμιζόμενο οδηγό βάθους και τον συμπλέκτη χαμηλού θορύβου
- Γρήγορο, ακριβές βίδωμα σε σειρά με τον γεμιστήρα SPEED FIX 57 (630611000)
- Με πρακτικό άγκιστρο ζώνης, μπορεί να τοποθετηθεί είτε στη δεξιά είτε στην αριστερή πλευρά
- Μπορεί να συνδισαστεί με όλες τις μπαταρίες 18V και φορτιστές της εταιρείας CAS: www.cordless-alliance-system.com
- Με metaBOX, η έξυπνη λύση για μεταφορά και αποθήκευση



290,00 €
(Τιμή με ΦΠΑ)

233,87 €
(Τιμή χωρίς ΦΠΑ)

420,00 €
(Τιμή με ΦΠΑ)

338,71 €
(Τιμή χωρίς ΦΠΑ)



Κωδικός	620063840	620063500
Τάση Μπαταρίας	18 V	18 V
Τύπος Μπαταρίας	-	Li-Power
Χωρητικότητα μπαταρίας	-	2 x 2.0 Ah
Στέλεχος με εσωτερικό εξάγωνο	1/4" (6.35 mm)	1/4" (6.35 mm)
Μεγ. ροπή στρέψης μαλακή	6 Nm	6 Nm
Αριθμός στροφών χωρίς φορτίο	0 - 5.000 rpm	0 - 5.000 rpm
Βάρος (με μπαταρία)	1.3 Kg	1.3 Kg
Επιλογές μπαταρίας	Μόνο σώμα	2 x 18V Li-Power 2.0 Ah + SC 30

Περιεχόμενα συσκευασίας

Οδηγός βάθους, μαγνητικό στήριγμα μύτης 1/4" (6.35 mm), μύτη κατσαβιδιού Phillips μεγέθους 2/25 mm, άγκιστρο ζώνης, metaBOX 145 L, δεν περιλαμβάνει μπαταρία και φορτιστή

Οδηγός βάθους, μαγνητικό στήριγμα μύτης 1/4" (6.35 mm), μύτη κατσαβιδιού Phillips μεγέθους 2/25 mm, άγκιστρο ζώνης, 2 μπαταρίες Li-Power (18 V/2.0 Ah), φορτιστής SC 30, metaBOX 145 L

18 Volt Κατσαβίδι Γυψοσανίδας Μπαταρίας HBS 18 LTX BL 3000

- Κατσαβίδι μπαταρίας γενικής χρήσης για την επεξεργασία ξύλου για όλες τις εφαρμογές στην κατασκευή γυψοσανίδων, ιδανικό για τη σύνδεση γυψοσανίδων και ξύλινων σανίδων
- Αυτόματη εκκίνηση: Το κατσαβίδι ξεκινά αυτόματα όταν πιέζεται σε μια επιφάνεια για άνετη, οικονομική εργασία
- Μοναδικός κινητήρας χωρίς ψύκτρες Metabo για γρήγορη πρόοδο εργασίας και υψηλότερη απόδοση, ιδανικός για βίδωμα σε σειρά
- Ελαφρύ, συμπαγές κατσαβίδι με εργονομικό σχήμα και μετάδοση ισχύος στον άξονα της βίδας
- Συμπαγής και ελαφρύς σχεδιασμός για άνετη λειτουργία με το ένα χέρι
- Επιλέξιμη λειτουργία "Impuls" για ακριβή οδήγηση χωρίς να χρειάζεται να αφαιρέσετε τον οδηγό βάθους
- Ακριβής οδήγηση των βιδών χάρη στον εξαιρετικά ρυθμιζόμενο οδηγό βάθους και τον συμπλέκτη χαμηλού θορύβου
- Γρήγορο, ακριβές βίδωμα σε σειρά με τον γεμιστήρα SPEED FIX 57 (630611000)
- Με πρακτικό άγκιστρο ζώνης, μπορεί να τοποθετηθεί είτε στη δεξιά είτε στην αριστερή πλευρά
- Μπορεί να συνδυαστεί με όλες τις μπαταρίες 18V και φορτιστές της εταιρείας CAS: www.cordless-alliance-system.com
- **620062500**: Με metaBOX, η έξυπνη λύση για μεταφορά και αποθήκευση



620062840

299,00 €
(Τιμή με ΦΠΑ)

241,13 €
(Τιμή χωρίς ΦΠΑ)

620062500

450,00 €
(Τιμή με ΦΠΑ)

362,90 €
(Τιμή χωρίς ΦΠΑ)

Τάση Μπαταρίας	18 V	18 V
Τύπος Μπαταρίας	-	Li-Power
Χωρητικότητα μπαταρίας	-	2 x 2.0 Ah
Στέλεχος με εσωτερικό εξάγωνο	1/4" (6.35 mm)	1/4" (6.35 mm)
Μεγ. ροπή στρέψης μαλακή	10 Nm	10 Nm
Αριθμός στροφών χωρίς φορτίο	0 - 3.000 rpm	0 - 3.000 rpm
Βάρος (με μπαταρία)	1.4 Kg	1.4 Kg
Επιλογές μπαταρίας	Μόνο σώμα	2 x 18V Li-Power 2.0 Ah + SC 30
Κωδικός	620062840	620062500
Περιεχόμενα συσκευασίας	Οδηγός βάθους, μαγνητικό στήριγμα μύτης 1/4" (6.35 mm), μύτη κατσαβιδιού Phillips μεγέθους 2/25 mm, άγκιστρο ζώνης, δεν περιλαμβάνει μπαταρία και φορτιστή	Οδηγός βάθους, μαγνητικό στήριγμα μύτης 1/4" (6.35 mm), μύτη κατσαβιδιού Phillips μεγέθους 2/25 mm, άγκιστρο ζώνης, 2 μπαταρίες Li-Power (18 V/2.0 Ah), φορτιστής SC 30, metaBOX 145 L

Γεμιστήρας Κατσαβιδιών Speed Fix 57

Κωδικός: 630611000

Τιμή με ΦΠΑ: 120,00 €

Τιμή χωρίς ΦΠΑ: 96,77 €

- Στιβαρός γεμιστήρας κατσαβιδιού κατάλληλος για TBS 18 LTX 5000 και HBS 18 LTX 3000
- Βασικός εξοπλισμός: 2x bits PH 2x146 mm
- Μπορούν να χρησιμοποιηθούν τυπικές λωρίδες 50 βιδών
- Για στερέωση βιδών μήκους 25-57 mm, μέγιστη κεφαλή βίδας Ø 9,5 mm και μέγιστος άξονας Ø 5 mm
- Γρήγορη ρύθμιση του μήκους της βίδας με ένα μόνο πάτημα ενός κουμπιού
- Η στρογγυλεμένη λαστιχένια άκρη δεν καταστρέφει ούτε γυψοσανίδες ούτε ξύλο

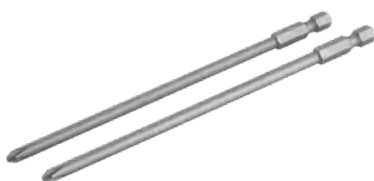

Μύτες PHILLIPS μεγέθους 2 / 146 mm

Κωδικός: 630836000

Τιμή με ΦΠΑ: 14,00 €

Τιμή χωρίς ΦΠΑ: 11,29 €

Κατάλληλο για γεμιστήρα κατσαβιδιού Speed Fix 57

Τύπος μύτης Phillips, μέγεθος μύτης 2, συνολικό μήκος 146 mm, τμχ. συσκευασίας 2

Μύτες POZIDRIV μεγέθους 2 / 146 mm

Κωδικός: 630449000

Τιμή με ΦΠΑ: 14,00 €

Τιμή χωρίς ΦΠΑ: 11,29 €

Κατάλληλο για γεμιστήρα κατσαβιδιού SM 5-55

Τύπος μύτης Pozidriv, μέγεθος μύτης 2, συνολικό μήκος 146 mm, τμχ. συσκευασίας 2

18 Volt Σκούπα Γενικών Χρήσεων Μπαταρίας AS 18 L PC με χειροκίνητο φίλτρο καθαρισμού

- Ελαφριά, συμπαγής ηλεκτρική σκούπα μπαταρίας για φορητή χρήση για εκχύλιση - εξαγωγή και αναρρόφηση
- Πιστοποιημένη για σωματίδια σκόνης κατηγορίας L
- Σύστημα PressClean: Χειροκίνητος καθαρισμός του φίλτρου με ισχυρό ρεύμα αέρα κατά την ενεργοποίηση του διακόπτη στη μονάδα απορρόφησης κατά τα διαλείμματα
- Με ενσωματωμένη λειτουργία εμφύσησης για στέγνωμα και εξαγωγή αέρα
- Λειτουργία Eco για μεγαλύτερο χρόνο λειτουργίας ανά φόρτιση μπαταρίας, λειτουργία boost για μέγιστη ισχύ
- Μεγάλος γωνιακός διακόπτης για εύκολη ενεργοποίηση / απενεργοποίηση και με τα πόδια
- Πρακτική αποθήκευση για τη δεύτερη μπαταρία, τον φορτιστή, τα ακροφύσια και τον σωλήνα
- Συμπαγής σχεδιασμός MetaLoc για αποθήκευση και με τις θήκες MetaLoc
- Στιβαρό περίβλημα με προστατευτικά από καουτσούκ για αντλιοσηθική τοποθέτηση
- Εύκολη μεταφορά με εργονομικά σχεδιασμένη λαβή ή με ιμάντα μεταφοράς
- Εμφάνιση χωρητικότητας της μπαταρίας απευθείας στον πίνακα ελέγχου της ηλεκτρικής σκούπας
- Μπορεί να συνδιαστεί με όλες τις μπαταρίες 18V και φορτιστές της εταιρείας CAS: www.cordless-alliance-system.com

Τάση Μπαταρίας	18 V
Τύπος Μπαταρίας	LiHD
Παροχή αέρα (στο φουσητήρα)	2.100 l/min
Υποπίεση	120 hPa (mbar)
Επιφάνεια του φίλτρου	3.600 cm ²
Όγκος δοχείου	7.5 L
Βάρος (με μπαταρία)	7.5 Kg
Επιλογές μπαταρίας	Μόνο σώμα
Κωδικός	602021850



265,00 €
(Τιμή με ΦΠΑ)

213,71 €
(Τιμή χωρίς ΦΠΑ)

Περιεχόμενα συσκευασίας

Σωλήνας αναρρόφησης (Ø 32 mm, 0.7-3.5 m), τσάντα φίλτρου fleece, στόμιο αναρρόφησης (πλάτος 120 mm), ακροφύσιο αρμών, ιμάντας μεταφοράς, δεν περιλαμβάνει μπαταρία και φορτιστή

Τρόλεϊ για Σκούπα AS 18 L PC αλλά και για βαλίτσες MetaLoc

Κωδικός: 630174000

Τιμή με ΦΠΑ: 95,00 €

Τιμή χωρίς ΦΠΑ: 76,61 €

- Γρήγορη στερέωση του στις ηλεκτρικές σκούπες γενικών χρήσεων AS 18 L PC με μεταλλικούς σφιγκτήρες
- Ασφαλής σύνδεση των MetaLocs μέσω μηχανισμού σύσφιξης
- Οι τροχοί με φρένο επιτρέπουν την ασφαλή εργασία σε ανώμαλες επιφάνειες



18 Volt Σκούπα Γενικών Χρήσεων Μπαταρίας AS 18 L PC με χειροκίνητο φίλτρο καθαρισμού

- Φορητή, συμπαγής σκούπα μπαταρίας για υγρό και στεγνό καθαρισμό compact (IPX4), ιδανική για μικρότερες εργασίες καθαρισμού και εξαγωγής
- Επαγγελματικά εγκεκριμένη σκούπα μπαταρίας, πιστοποιημένη για σκόνη κατηγορίας L
- Σύστημα PressClean: Χειροκίνητος καθαρισμός του φίλτρου με ισχυρό ρεύμα αέρα κατά την ενεργοποίηση του διακόπτη στη μονάδα απορρόφησης κατά τα διαλείμματα
- Με ενσωματωμένη λειτουργία εμφύσησης για στέγνωμα και εξαγωγή αέρα
- Λειτουργία Eco για μεγαλύτερο χρόνο λειτουργίας ανά φόρτιση μπαταρίας, λειτουργία boost για μέγιστη ισχύ
- Με ελαστικό σωλήνα για άνετο χειρισμό και μέγιστη ελευθερία κινήσεων κατά την λειτουργία
- Οι σωλήνες και τα ακροφύσια μπορούν να αποθηκευτούν απευθείας στην ηλεκτρική σκούπα
- Θήκη μπαταρίας ανθεκτική στη σκόνη και σε υγρά με πτερύγιο που κλειδώνει
- Εύκολη μεταφορά με εργονομικά σχεδιασμένη λαβή ή με ιμάντα μεταφοράς

Τάση Μπαταρίας	18 V
Παροχή αέρα (στο φουσητήρα)	2.100 l/min
Υποπίεση	120 hPa (mbar)
Επιφάνεια του φίλτρου	3.000 cm ²
Όγκος δοχείου	6 L
Βάρος (με μπαταρία)	4.8 Kg
Επιλογές μπαταρίας	Μόνο σώμα
Κωδικός	602028850



160,00 €
(Τιμή με ΦΠΑ)

129,03 €
(Τιμή χωρίς ΦΠΑ)



Περιεχόμενα συσκευασίας

Σωλήνας αναρρόφησης (Ø 32 mm, 0.5-2.5 m), τσάντα φίλτρου fleece, στόμιο αναρρόφησης (πλάτος 120 mm), ακροφύσιο αρμών, ιμάντας μεταφοράς, δεν περιλαμβάνει μπαταρία και φορτιστή, εσωτερικός αντάπτορας Ø 28 mm / εξωτερικός Ø 35 mm, 3 πλαστικοί σωλήνες αναρρόφησης, ενδιάμεσος αντάπτορας

18 Volt Γωνιακός Τροχός Μπαταρίας W 18 L 9-125

- Στιβαρός γωνιακός τροχός με ισχυρό κινητήρα και λεπτή σχεδίαση για όλες τις εφαρμογές
- Ηλεκτρονική ασφάλεια απενεργοποίησης: μειώνει το κλώτσημα αν ο δίσκος σταματήσει απροσδόκητα
- Προστασία υπερφόρτωσης: προστατεύει τον κινητήρα από υπερθέρμανση
- Ηλεκτρονική για ομαλή εκκίνηση
- Προστασία επανεκκίνησης: αποτρέπει την ακούσια εκκίνηση μετά την αλλαγή της μπαταρίας
- Μπορεί να συνδυαστεί με όλες τις μπαταρίες 18V και φορτιστές της εταιρείας CAS: www.cordless-alliance-system.com
- **602247510**: Με metaBOX, η έξυπνη λύση για μεταφορά και αποθήκευση



Τάση Μπαταρίας	18 V	18 V
Τύπος μπαταρίας		Li-Power
Χωρητικότητα μπαταρίας		2 x 4.0 Ah
Δίσκοι λείανσης	Ø 125 mm	Ø 125 mm
Αριθμός στροφών χωρίς φορτίο	8.500 rpm	8.500 rpm
Σπείρωμα άξονα	M 14	M 14
Βάρος (με μπαταρία)	2.3 kg	2.3 kg
Επιλογές μπαταρίας	Μόνο σώμα	2 x 18V Li-Power 4.0 Ah + ASC 55
Κωδικός	602247850	602247510
Τιμή με ΦΠΑ	175,00 €	390,00 €
Τιμή χωρίς ΦΠΑ	141,13 €	314,52 €

Περιεχόμενα συσκευασίας

Προστατευτικό κάλυμμα, εσωτερική φλάντζα στήριξης, κλειδί δύο οπών, πλαϊνή λαβή, παξιμάδι στερέωσης, δεν περιλαμβάνει μπαταρία και φορτιστή

Προστατευτικό κάλυμμα, εσωτερική φλάντζα στήριξης, κλειδί δύο οπών, πλαϊνή λαβή, παξιμάδι στερέωσης, 2 μπαταρίες Li-Power (18 V/4.0 Ah), φορτιστής ASC 55 "AIR COOLED", metaBOX 165 L

18 Volt Γωνιακός Τροχός Μπαταρίας W 18 L 9-125 Quick & Set

- Στιβαρός γωνιακός τροχός με ισχυρό κινητήρα και λεπτή σχεδίαση για όλες τις εφαρμογές
- Σύστημα Metabo Quick για αλλαγή δίσκου χωρίς εργαλεία μέσω παξιμαδιού που ασφαλίζει γρήγορα
- Ρυθμιζόμενος προφυλακτήρας χωρίς εργαλεία
- Ηλεκτρονική ασφάλεια απενεργοποίησης: μειώνει το κλώτσημα αν ο δίσκος σταματήσει απροσδόκητα
- Ηλεκτρονική ομαλή εκκίνηση
- Προστασία επανεκκίνησης: αποτρέπει την ακούσια εκκίνηση μετά την αλλαγή της μπαταρίας



Τάση Μπαταρίας	18 V	18 V
Τύπος μπαταρίας		Li-Power
Χωρητικότητα μπαταρίας		3 x 4.0 Ah
Δίσκοι λείανσης	Ø 125 mm	Ø 125 mm
Αριθμός στροφών χωρίς φορτίο	8.500 rpm	8.500 rpm
Σπείρωμα άξονα	M 14	M 14
Βάρος (με μπαταρία)	2.3 kg	2.3 kg
Επιλογές μπαταρίας	Μόνο σώμα	3 x 18V Li-Power 4.0 Ah + ASC 55
Κωδικός	602249850	602249960
Τιμή με ΦΠΑ	185,00 €	490,00 €
Τιμή χωρίς ΦΠΑ	149,19 €	395,16 €

Περιεχόμενα συσκευασίας

Προστατευτικό κάλυμμα, εσωτερική φλάντζα στήριξης, παξιμάδι Quick, πλαϊνή λαβή, δεν περιλαμβάνει μπαταρία και φορτιστή

Προστατευτικό κάλυμμα, εσωτερική φλάντζα στήριξης, παξιμάδι Quick, πλαϊνή λαβή, 3 μπαταρίες Li-Power (18 V/4.0 Ah), φορτιστής ASC 55 "AIR COOLED", metaBOX 165 L

18 Volt Γωνιακός Τροχός Μπαταρίας W 18 LT BL 11-125

- Γωνιακός τροχός μπαταρίας χωρίς ψύκτρες: τόσο ισχυρός όσο ένα εργαλείο που τροφοδοτείται από 1.100 Watt με 40% περισσότερη δύναμη
- Κινητήρας Brushless χωρίς ανάγκη σέρβις για υψηλή απόδοση
- Ρυθμιζόμενος προφυλακτήρας χωρίς εργαλεία
- Η μπαταρία μπορεί να περιστραφεί σε 90° μοίρες για βέλτιστη εργονομία σε οποιαδήποτε θέση εργασίας
- Αυτόματος μηχανικός συμπλέκτης ασφαλείας Metabo S: μειώνει το κλώτσημα αν ο δίσκος σταματήσει απροσδόκητα
- Ηλεκτρονική προστασία υπερφόρτωσης, προστασία ομαλής εκκίνησης και επανέκκίνησης



Τάση Μπαταρίας	18 V	18 V
Τύπος μπαταρίας		Li-Power
Χωρητικότητα μπαταρίας		2 x 4.0 Ah
Δίσκοι λείανσης	Ø 125 mm	Ø 125 mm
Αριθμός στροφών χωρίς φορτίο	10.000 rpm	10.000 rpm
Σπείρωμα άξονα	M 14	M 14
Βάρος (με μπαταρία)	2.5 kg	2.5 kg
Επιλογές μπαταρίας	Μόνο σώμα	2 x 18V Li-Power 4.0 Ah + ASC 55
Κωδικός	613052850	613052510
Τιμή με ΦΠΑ	230,00 €	485,00 €
Τιμή χωρίς ΦΠΑ	185,48 €	391,13 €

Περιεχόμενα συσκευασίας	Προστατευτικό κάλυμμα, εσωτερική φλάντζα στήριξης, κλειδί δύο οπών, πλαϊνή λαβή, παξιμάδι στερέωσης, δεν περιλαμβάνει μπαταρία και φορτιστή	Προστατευτικό κάλυμμα, εσωτερική φλάντζα στήριξης, κλειδί δύο οπών, πλαϊνή λαβή, παξιμάδι στερέωσης, 2 μπαταρίες Li-Power (18 V/4.0 Ah), φορτιστής ASC 55 "AIR COOLED", metaBOX 165 L
--------------------------------	---	---

18 Volt Γωνιακός Τροχός Μπαταρίας WB 18 LT BL 11-125

- Γωνιακός τροχός μπαταρίας χωρίς ψύκτρες: τόσο ισχυρός όσο ένα εργαλείο που τροφοδοτείται από 1.100 Watt με 40% περισσότερη δύναμη
- Κινητήρας Brushless χωρίς ανάγκη σέρβις για υψηλή απόδοση
- Σύστημα ταχείας πέδησης για μέγιστη ασφάλεια του χρήστη: σταματά τον δίσκο μέσα σε 1 δευτερόλεπτο μετά την απενεργοποίηση
- Σύστημα Metabo Quick για αλλαγή δίσκου χωρίς εργαλεία μέσω παξιμαδιού που ασφαλίζει γρήγορα
- Ρυθμιζόμενος προφυλακτήρας χωρίς εργαλεία
- Η μπαταρία μπορεί να περιστραφεί σε 90° βήματα για βέλτιστη εργονομία σε οποιαδήποτε θέση εργασίας
- Αυτόματος μηχανικός συμπλέκτης ασφαλείας Metabo S
- Ηλεκτρονική προστασία υπερφόρτωσης, προστασία ομαλής εκκίνησης και επανέκκίνησης
- Αφαιρούμενο φίλτρο σκόνης για προστασία έναντι διείσδυσης σωματιδίων



Τάση Μπαταρίας	18 V	18 V
Τύπος μπαταρίας		Li-Power
Χωρητικότητα μπαταρίας		2 x 5.2 Ah
Δίσκοι λείανσης	Ø 125 mm	Ø 125 mm
Αριθμός στροφών χωρίς φορτίο	10.000 rpm	10.000 rpm
Σπείρωμα άξονα	M 14	M 14
Βάρος (με μπαταρία)	2.5 kg	2.5 kg
Επιλογές μπαταρίας	Μόνο σώμα	2 x 18V Li-Power 5.2 Ah + ASC 55
Κωδικός	613054850	613054650
Τιμή με ΦΠΑ	265,00 €	530,00 €
Τιμή χωρίς ΦΠΑ	213,71 €	427,42 €

Περιεχόμενα συσκευασίας	Προστατευτικό κάλυμμα, εσωτερική φλάντζα στήριξης, παξιμάδι στερέωσης "Quick", πλαϊνή λαβή, φίλτρο σκόνης, δεν περιλαμβάνει μπαταρία και φορτιστή	Προστατευτικό κάλυμμα, εσωτερική φλάντζα στήριξης, παξιμάδι στερέωσης "Quick", πλαϊνή λαβή, φίλτρο σκόνης, 2 μπαταρίες Li-Power (18 V/5.2 Ah), φορτιστής ASC 55 "AIR COOLED"
--------------------------------	---	--

Ασφαλής - Ισχυρός - Γρήγορος

BRUSHLESS



18 Volt Ρυθμιζόμενος Γωνιακός Τροχός Μπαταρίας WVΒ 18 LT ΒΙ 11-125 Quick

- Γωνιακός τροχός μπαταρίας χωρίς ψύκτρες: τόσο ισχυρός όσο ένα εργαλείο που τροφοδοτείται από 1.100 Watt με 40% περισσότερη δύναμη
- Κινητήρας Brushless χωρίς ανάγκη σέρβις για υψηλή απόδοση
- Ρύθμιση μεταβλητής ταχύτητας για εργασία σε υλικά που απαιτούν προσαρμοσμένες ταχύτητες και σε ταχύτητες που παραμένουν σταθερές υπό φορτίο
- Σύστημα ταχείας πέδησης για μέγιστη ασφάλεια του χρήστη: σταματά τον δίσκο μέσα σε 1 δευτερόλεπτο μετά την απενεργοποίηση
- Σύστημα Metabo Quick για αλλαγή δίσκου χωρίς εργαλεία μέσω παξιμαδιού που ασφαρίζει γρήγορα
- Ρυθμιζόμενος προφυλακτήρας χωρίς εργαλεία
- Η μπαταρία μπορεί να περιστραφεί σε 90° μοίρες για βέλτιστη εργονομία σε οποιαδήποτε θέση εργασίας
- Αυτόματος μηχανικός συμπλέκτης ασφαλείας Metabo S: μειώνει το κλώσημα αν ο δίσκος σταματήσει απροσδόκητα
- Ηλεκτρονική προστασία υπερφόρτωσης, προστασία ομαλής εκκίνησης και επανεκκίνησης
- Αφαιρούμενο φίλτρο σκόνης για προστασία έναντι διείσδυσης σωματιδίων



Τάση Μπαταρίας	18 V	18 V
Τύπος μπαταρίας		LiHD
Χωρητικότητα μπαταρίας		2 x 5.5 Ah
Δίσκοι λείανσης	Ø 125 mm	Ø 125 mm
Αριθμός στροφών χωρίς φορτίο	2.800 - 10.000 rpm	2.800 - 10.000 rpm
Σπείρωμα άξονα	M 14	M 14
Βάρος (με μπαταρία)	2.5 kg	2.8 kg
Επιλογές μπαταρίας	Μόνο σώμα	2 x 18V LiHD 5.5 Ah + ASC 145
Κωδικός	613057850	613057660
Τιμή με ΦΠΑ	300,00 €	625,00 €
Τιμή χωρίς ΦΠΑ	241,94 €	504,03 €

Περιεχόμενα συσκευασίας

Προστατευτικό κάλυμμα, εσωτερική φλάντζα στήριξης, παξιμαδί στερέωσης "Quick", πλαϊνή λαβή, φίλτρο σκόνης, δεν περιλαμβάνει μπαταρία και φορτιστή

Προστατευτικό κάλυμμα, εσωτερική φλάντζα στήριξης, παξιμαδί στερέωσης "Quick", πλαϊνή λαβή, φίλτρο σκόνης, 2 μπαταρίες LiHD (18 V/ 5.5Ah), φορτιστής ASC 145 "AIR COOLED", metaBOX 165 L

18 Volt Ρυθμιζόμενος Γωνιακός Τροχός Μπαταρίας WVB 18 LT BL 11-125 Quick Inox

- Ρυθμιζόμενος γωνιακός τροχός μπαταρίας χωρίς ψύκτρες: τόσο ισχυρός όσο ένα εργαλείο που τροφοδοτείται από 1.100 Watt με 40% περισσότερη δύναμη
- Τέλεια επεξεργασία για ανοξείδωτο χάλυβα: ισχυρός γωνιακός τροχός με υψηλή μείωση ταχύτητας και ρυθμιζόμενη μειωμένη ταχύτητα για τέλειο φινίρισμα
- Κινητήρας Brushless χωρίς ανάγκη σέρβις για υψηλή απόδοση
- Σύστημα Metabo Quick για αλλαγή δίσκου χωρίς εργαλεία μέσω παξιμαδιού που ασφαλίζει γρήγορα
- Η μπαταρία μπορεί να περιστραφεί σε 90° μοίρες για βέλτιστη εργονομία σε οποιαδήποτε θέση εργασίας
- Αυτόματος μηχανικός συμπλέκτης ασφαλείας Metabo S: μειώνει το κλώτσημα αν ο δίσκος σταματήσει απροσδόκητα
- Ηλεκτρονική προστασία υπερφόρτωσης, προστασία ομαλής εκκίνησης και επανεκκίνησης
- Αφαιρούμενο φίλτρο σκόνης για προστασία έναντι διεύθυνσης σωματιδίων



320,00 €
(Τιμή με ΦΠΑ)

258,06 €
(Τιμή χωρίς ΦΠΑ)

Τάση Μπαταρίας	18 V
Δίσκοι λείανσης	Ø 125 mm
Αριθμός στροφών χωρίς φορτίο	2.000 - 7.600 rpm
Μεγ. βάθος κοπής	27 mm
Σπείρωμα άξονα	M 14
Βάρος (με μπαταρία)	2.5 kg
Επιλογές μπαταρίας	Μόνο σώμα
Κωδικός	613091850

Περιεχόμενα συσκευασίας

Προστατευτικό κάλυμμα, εσωτερική φλάντζα στήριξης, παξιμάδι στερέωσης "Quick", πλαϊνή λαβή, φίλτρο σκόνης, δεν περιλαμβάνει μπαταρία και φορτιστή

18 Volt Γωνιακός Τροχός Μπαταρίας PowerMaxx CC 18 LTX BL

- Πολύ εύχρηστο εργαλείο με μέγιστη άνεση εργασίας για πολλές εφαρμογές
- Πάντα τα σωστά αξεσουάρ: μεγάλη ποικιλία δίσκων για την επεξεργασία μετάλλων, ξύλου, πέτρας, πλακιδίων και πλαστικών
- Ισχυρός κινητήρας χωρίς ψύκτρες για γρήγορη πρόοδο της εργασίας και υψηλότερη απόδοση
- Προστασία υπερφόρτωσης: προστατεύει τον κινητήρα από υπερθέρμανση
- Προστασία από ακούσια επανεκκίνηση μετά την αλλαγή της μπαταρίας
- Μπαταρίες με δυνατότητα ελέγχου της κατάστασης φόρτισης
- Μπορεί να συνδιαστεί με όλες τις μπαταρίες 18V και φορτιστές της εταιρείας CAS: www.cordless-alliance-system.com



180,00 €
(Τιμή με ΦΠΑ)

145,16 €
(Τιμή χωρίς ΦΠΑ)

Τάση Μπαταρίας	18 V
Δίσκοι λείανσης	Ø 76 mm
Αριθμός στροφών χωρίς φορτίο	20.000 rpm
Μεγ. βάθος κοπής	19 mm
Σπείρωμα άξονα	M 5
Βάρος (με μπαταρία)	1.1 kg
Επιλογές μπαταρίας	Μόνο σώμα
Κωδικός	600349850

Περιεχόμενα συσκευασίας

2 δίσκοι κοπής Flexiarapid Super Inox, 2 δίσκοι κοπής Flexiarapid Super Universal, δίσκος κοπής και λείανσης Combinator Inox, κλειδί Allen, δεν περιλαμβάνει μπαταρία και φορτιστή

18 Volt Ζουμποφάλιδο Μπαταρίας NIV 18 LTX BL 1.6

- Πρακτικό, ισχυρό ζουμποφάλιδο μπαταρίας για εύκολη κοπή επίπεδων και διαμορφωμένων φύλλων
- Καλή ικανότητα στροφής για εγκοπές και εσωτερικές κοπές ακτίνας 40 mm και άνω
- Γρήγορη, χωρίς εργαλεία προσαρμογή της κατεύθυνσης κοπής έως και 360°, σε μοίρες 45°
- Υψηλός ρυθμός τροφοδοσίας για ταχύτερη εργασία, χάρη στον αποτελεσματικό κινητήρα χωρίς ψύκτρες
- Κοπή χωρίς παραμόρφωση και σπινθήρα, χωρίς μεταλλική σκόνη
- Άνετος χειρισμός χάρη στο χαμηλό βάρος, τη λεπτή λαβή και το διακόπτη που βρίσκεται στην κορυφή
- Σύστημα Metabo Quick: γρήγορη αλλαγή χωρίς εργαλεία
- Ηλεκτρονική προστασία από υπερφόρτωση για μεγάλη διάρκεια ζωής
- Με θήκη συλλογής σκόνης για προστασία από τη διάβρωση της επαφής από εξαγόμενα ρινίσματα
- Μπορεί να συνδιαστεί με όλες τις μπαταρίες 18V και φορτιστές της εταιρείας CAS: www.cordless-alliance-system.com

Τάση Μπαταρίας	18 V
Τύπος Μπαταρίας	LiHD
Μεγ. πάχος ελάσματος σε Χάλυβα 400/600/800 N/mm ²	1.6 / 1.2 / 0.7 mm
Μεγ. πάχος ελάσματος σε Αλουμίνιο 250 N/mm ²	2 mm
Παλινδρομήσεις χωρίς φορτίο	660 – 2.360 rpm
Ταχύτητα κοπής	1.2 – 2.6 m/min
Βάρος (με μπαταρία)	1.7 Kg
Επιλογές μπαταρίας	Μόνο σώμα
Κωδικός	601614850



670,00 €
(Τιμή με ΦΠΑ)

540,32 €
(Τιμή χωρίς ΦΠΑ)

Περιεχόμενα συσκευασίας Μαχαίρι, σάκος συλλογής σκόνης, δεν περιλαμβάνει μπαταρία και φορτιστή

18 Volt Λαμαρινοφάλιδο Μπαταρίας SCV 18 LTX BL 1.6

- Πολύ εύχρηστες και εύκαμπτες λεπίδες λαμαρίνας χωρίς ραφή για κοπή λαμαρίνας στο χώρο
- Μέγιστη ικανότητα στροφής, για άνετη κοπή στενών ακτίνων από 15 mm
- Ταχύτερη εργασία, χάρη στον αποτελεσματικό κινητήρα χωρίς ψύκτρες
- Απεριόριστα ρυθμιζόμενη ταχύτητα κοπής για εξατομικευμένη προσαρμογή στο υλικό εργασίας
- Η απόσταση των λεπίδων μπορεί να ρυθμιστεί με ευελιξία σε διαφορετικά πάχη φύλλων
- Μέγιστη ασφάλεια σε κάθε κατεύθυνση κοπής, χάρη στο μεγάλο προστατευτικό
- Ηλεκτρονική προστασία από υπερφόρτωση για μεγάλη διάρκεια ζωής
- Μπορεί να συνδιαστεί με όλες τις μπαταρίες 18V και φορτιστές της εταιρείας CAS: www.cordless-alliance-system.com

Τάση Μπαταρίας	18 V
Τύπος Μπαταρίας	LiHD
Μεγ. πάχος ελάσματος σε Χάλυβα 400/600/800 N/mm ²	1.6 / 1.2 / 0.7 mm
Μεγ. πάχος ελάσματος σε Αλουμίνιο 250 N/mm ²	2 mm
Παλινδρομήσεις χωρίς φορτίο	1.350 – 4.840 rpm
Ταχύτητα κοπής	7 m/min
Βάρος (με μπαταρία)	1.8 Kg
Επιλογές μπαταρίας	Μόνο σώμα
Κωδικός	601615850



610,00 €
(Τιμή με ΦΠΑ)

491,94 €
(Τιμή χωρίς ΦΠΑ)

Περιεχόμενα συσκευασίας 2 αναστρέψιμες λεπίδες, μανόμετρο, 2 εξαγωνικά κλειδιά, δεν περιλαμβάνει μπαταρία και φορτιστή

Αεροσυμπιεστής Μπαταρίας Power 160-5 18 LTX BL OF

- Ελαφρύς και ισχυρός αεροσυμπιεστής μπαταρίας με μοτέρ χωρίς ψύκτρες για χρήση τόσο σε εσωτερικούς χώρους όσο και σε εργοτάξια
- Αεροσυμπιεστής εμβόλου χωρίς λάδι: απλή μεταφορά και μειωμένες απαιτήσεις σέρβις
- Πίνακας οργάνων με ευανάγνωστα μανόμετρα για τη δεξαμενή και πίεση λειτουργίας
- Ρύθμιση της πίεσης λειτουργίας μέσω μειωτή πίεσης και μανόμετρου
- Ευδιάκριτα εξαρτήματα και πίνακας ελέγχου προστατευμένα σε σωληνοειδή πλαίσια
- Η δεύτερη μπαταρία μπορεί να αποθηκευτεί απευθείας στον συμπιεστή για πρόοδο της εργασίας χωρίς διακοπή
- Μπορεί να συνδιαστεί με όλες τις μπαταρίες 18V και φορτιστές της εταιρείας CAS: www.cordless-alliance-system.com

Τάση Μπαταρίας	18 V
Ονομαστική ισχύς	0.7 kW
Μεγ. ταχύτητα	2.760 rpm
Χωρητικότητα / Αναρρόφηση	70 / 120 l/min
Χωρητικότητα δεξαμενής	5 l
Βάρος (με μπαταρία)	9.9 Kg
Επιλογές μπαταρίας	Μόνο σώμα
Κωδικός	601521850



340,00 €
(Τιμή με ΦΠΑ)

274,19 €
(Τιμή χωρίς ΦΠΑ)



Περιεχόμενα συσκευασίας Ταχυσύνδεσμος, δεν περιλαμβάνει μπαταρία και φορτιστή

18 Volt Πριτσιναδόρος Μπαταρίας NMP 18 LTX BL M10

- Πριτσιναδόρος μπαταρίας για εξαιρετικά γρήγορο πριτσίνωμα, έως M10 σε αλουμίνιο, M8 σε χάλυβα, M6 σε ανοξείδωτο χάλυβα
- Ευέλικτη χρήση χάρη στο σύστημα γρήγορης αλλαγής οδηγού
- Λειτουργία αυτόματης αναστροφής: Ο μηχανισμός έλξης επιστρέφει στην αρχική θέση μετά τη ρύθμιση
- Ενσωματωμένη λυχνία εργασίας LED για βέλτιστη λειτουργία φωτεινότητας κατά το πριτσίνωμα
- Οθόνη LED με προστατευτικό κάλυμμα: 10 θέσεις μνήμης για ανακτώμενες ρυθμίσεις
- Επιλέξιμο φως LED κατά τη ρύθμιση ή συνεχόμενα (μέγ. 10 λεπτά)
- Εύκαμπτη οπή για εργασίες με εξοικονόμηση ενέργειας χάρη στην εξισορρόπηση ελατηρίου
- Με κατάλληλο αντάπτορα (εξάρτημα) για τυφλά σημεία
- Ισχυρός κινητήρας Brushless για γρήγορη πρόοδο της εργασίας και υψηλή απόδοση
- Πρακτική αποθήκευση πάνω στο περίβλημα
- Μπορεί να συνδιαστεί με όλες τις μπαταρίες 18V και φορτιστές της εταιρείας CAS: www.cordless-alliance-system.com



Τάση Μπαταρίας	18 V	18 V
Τύπος μπαταρίας	-	LiHD
Χωρητικότητα μπαταρίας	-	2 x 4.0 Ah
Μεγ. διάσταση πριτσινιών για αλουμίνιο/ χάλυβα/ανοξείδωτο χάλυβα	M 10 / M 8 / M 6	M 10 / M 8 / M 6
Διαδρομή	10 mm	10 mm
Δύναμη τοποθέτησης	15 kN	15 kN
Βάρος (με μπαταρία)	2.4 kg	2.4 kg
Επιλογές μπαταρίας	Μόνο σώμα	2 x 18V LiHD 4.0 Ah + ASC 55
Κωδικός	601788850	601788800
Τιμή με ΦΠΑ	1.450,00 €	1.750,00 €
Τιμή χωρίς ΦΠΑ	1.169,35 €	1.411,29 €
Περιεχόμενα συσκευασίας	Οδηγοί M4/M5/M6, ακροφύσια M4/M5/M6, κάρτα πληροφοριών δύναμης τοποθέτησης, εξαγωγικό κλειδί, γαλλικό κλειδί, δεν περιλαμβάνει μπαταρία και φορτιστή	Οδηγοί M4/M5/M6, ακροφύσια M4/M5/M6, κάρτα πληροφοριών δύναμης τοποθέτησης, εξαγωγικό κλειδί, γαλλικό κλειδί, 2 μπαταρίες LiHD (18 V/4.0 Ah), φορτιστής ASC 55 "AIR COOLED", metaBOX 145 M

18 Volt Πιστόλι Θερμού Αέρα Μπαταρίας HG 18 LTX 500

- Ελαφρύ πιστόλι θερμού αέρα μπαταρίας με ισχυρή κεφαλή
- Θερμαίνεται σε λίγα δευτερόλεπτα, έτοιμο για χρήση σε μόλις 5 δευτερόλεπτα (300° C)
- Μέγιστη απόδοση χάρη στον μεγαλύτερο όγκο αέρα και υψηλότερες θερμοκρασίες
- Δύο επίπεδα θερμοκρασίας, εύκολη εναλλαγή κατά την εργασία
- Με έντονο φως LED για εργασία σε πιο σκοτεινές περιοχές
- Υψηλή επαγγελματική ασφάλεια χάρη στη λεπτή, λαστιχένια λαβή και την ασφαλή επιλογή αποθήκευσης
- Κατάλληλα ακροφύσια για αφαίρεση βερνικιού, μορφοποίησης, πύκνωσης, συγκόλλησης και πολλών άλλων (εξαρτήματα)
- Μεγάλος χρόνος λειτουργίας άνω των 20 λεπτών με μπαταρία LiHD (8.0 Ah)
- Μπορεί να συνδιαστεί με όλες τις μπαταρίες 18V και φορτιστές της εταιρείας CAS: www.cordless-alliance-system.com

Τάση Μπαταρίας	18 V
Τύπος μπαταρίας	LiHD
Ποσότητα αέρα	200 / 160 l/min
Θερμοκρασία αέρα	300 / 500 °C
Επίπεδα θερμοκρασίας αέρα	2
Βάρος (με μπαταρία)	1.2 kg
Επιλογές μπαταρίας	Μόνο σώμα
Κωδικός	610502850
Περιεχόμενα συσκευασίας	Ακροφύσιο αλλαγής κατεύθυνσης αέρα, ακροφύσιο (9 mm), δεν περιλαμβάνει μπαταρία και φορτιστή



170,00 €
(Τιμή με ΦΠΑ)

137,10 €
(Τιμή χωρίς ΦΠΑ)



18 Volt Κολαουζιέρα Μπαταρίας GB 18 LTX BL Q I

- Υψηλής ποιότητας δραπανοκατσάβιδο μπαταρίας – κολαουζιέρα με μοναδική, πατενταρισμένη λειτουργία τρυπήματος
- Γρήγορη και χωρίς διακοπές κοπή και καθαρισμό των σπειρωμάτων, χάρη στην αυτόματη αλλαγή της φοράς περιστροφής
- Σύστημα γρήγορης αλλαγής τσοκ με τετράγωνο και κυλινδρικό κορμό
- Σύστημα Metabo “Quick”: Σύστημα γρήγορης αλλαγής εργαλείου για ευέλικτες εφαρμογές
- Μοναδικός κινητήρας χωρίς ψύκτρες Metabo για γρήγορη πρόοδο της εργασίας και υψηλότερη απόδοση κατά τη διάτρηση και το βίδωμα
- Λειτουργία “impuls” για την απομάκρυνση των μπλοκαρισμένων βιδών και διάτρηση σε λείες επιφάνειες
- Precision Stop: Συμπλέκτης ροπής με απενεργοποίηση ακριβείας για εξαιρετικά μακρά διάρκεια ζωής του μηχανήματος
- Προστασία υπερφόρτωσης: προστατεύει τον κινητήρα από υπερθέρμανση
- Ηλεκτρονικός διακόπτης ασφαλείας: χωρίς επίπτωση εάν το τρυπάνι σταματήσει απροσδόκητα
- Με πρακτικό άγκιστρο ζώνης, μπορεί να τοποθετηθεί είτε στη δεξιά είτε στην αριστερή πλευρά
- Μπορεί να συνδιαστεί με όλες τις μπαταρίες 18V και φορτιστές της εταιρείας CAS: www.cordless-alliance-system.com

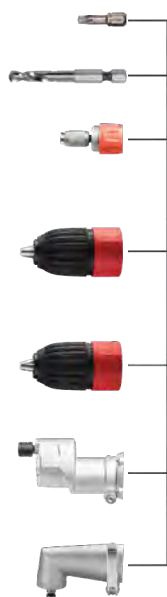

Τάση Μπαταρίας	18 V	18 V
Τύπος μπαταρίας	-	LiHD
Χωρητικότητα μπαταρίας	-	2 x 5.5 Ah
Αρ. στροφών χωρίς φορτίο	0-550 / 0-2.000 rpm	0-550 / 0-2.000 rpm
Μεγ. ροπή μαλακή / σκληρή	65 / 130 Nm	65 / 130 Nm
Ροπή	130 Nm	130 Nm
Ρυθμιζόμενη ροπή	1 – 20 Nm	1 – 20 Nm
Εύρος στερέωσης του τσοκ	M 12 (1/2" UNC/ UNF)	M 12 (1/2" UNC/ UNF)
Διάμ. διάτρησης σε χάλυβα	Ø 13 mm	Ø 13 mm
Διάμ. διάτρησης σε ξύλο	Ø 68 mm	Ø 68 mm
Βάρος (με μπαταρία)	2.2 kg	2.8 kg
Επιλογές μπαταρίας	Μόνο σώμα	2 x 18V LiHD 5.5 Ah + ASC 145
Κωδικός	602362850	602362660
Τιμή με ΦΠΑ	395,00 €	750,00 €
Τιμή χωρίς ΦΠΑ	318,55 €	604,84 €

Περιεχόμενα συσκευασίας

Σύστημα γρήγορης αλλαγής τσοκ M4-M6, σύστημα γρήγορης αλλαγής τσοκ M8-M12, πλαϊνή λαβή, άγκιστρο ζώνης με θήκη για μύτες

Σύστημα γρήγορης αλλαγής τσοκ M4-M6, σύστημα γρήγορης αλλαγής τσοκ M8-M12, πλαϊνή λαβή, άγκιστρο ζώνης με θήκη για μύτες, 2 μπαταρίες LiHD (18 V/5.5 Ah), ταχυφορτιστής ASC 145 "AIR COOLED", metaBOX 145 L

18 Volt Αερόθερμο Μπαταρίας HL 18 BL με σύνδεση αερίου

- Ιδανικό για θέρμανση κτιρίων και άλλων καλά αεριζόμενων εσωτερικών χώρων καθώς και για προστατευμένους εξωτερικούς χώρους όπως εργοτάξιο, αποθήκη, εργαστήριο, σκηνή
- Τροχός αντίχειρα για αδιάκοπη ρύθμιση της παροχής αερίου και συνεπώς της απόδοσης θέρμανσης με μέγιστο 28 kW
- Σταθερό περίβλημα με διπλά τοιχώματα κατασκευασμένο από ανοξείδωτο χάλυβα υψηλής ποιότητας
- Άνετη λαβή μεταφοράς για φορητή χρήση
- Πρακτικός μηχανισμός περιέλιξης και βάση για τον εύκαμπτο σωλήνα αερίου
- Μπορεί να συνδιαστεί με όλες τις μπαταρίες 18V και φορτιστές της εταιρείας CAS: www.cordless-alliance-system.com

BRUSHLESS
MOTOR

Τάση Μπαταρίας	18 V
Ονομαστική ισχύς θερμότητας	28 kW
Μεγ. απόδοση θέρμανσης	465 °C
Όγκος ροής αέρα	550 m³/h
Κατανάλωση αερίου	1.382 - 2.037 g/h
Πίεση λειτουργίας	1.500 hPa (mbar)
Επιλογές μπαταρίας	Μόνο σώμα
Κωδικός	600792850



245,00 €
(Τιμή με ΦΠΑ)

197,58 €
(Τιμή χωρίς ΦΠΑ)

Περιεχόμενα συσκευασίας Εύκαμπτος σωλήνας με μειωτήρα πίεσης αερίου, αντάπτορας γενικής χρήσης, δεν περιλαμβάνει μπαταρία και φορτιστή

Φακός Μπαταρίας Universal ULA 14.4-18 LED

- Ασύρματο σύστημα Metabo: Λειτουργεί με όλα τα πακέτα μπαταριών Li-Power 14.4 και 18 V
- Συμπαγές και εύχρηστο για πληθώρα εφαρμογών
- Ισχυρός φακός για ομοιόμορφο, φωτεινό φωτισμό της περιοχής εργασίας
- Στρεφόμενη κεφαλή με δυνατότητα ασφάλισης σε 12 θέσεις
- Στιβαρό περίβλημα από χυτό αλουμίνιο για χρήση σε εργοτάξια
- Περιστρεφόμενο άγκιστρο για κρέμασμα της λάμπας

Μεγ. ροή φωτισμού	280 lm
Μέγιστη διάρκεια λειτουργίας ανά φόρτιση μπαταρίας	14.4 V / 2.0 Ah: 4.5h / 4.0 Ah: 9h 18 V / 2.0 Ah: 6.4h / 4.0 Ah: 12.7h / 5.2 Ah: 16.5h 18 V / LiHD 3.1: 10h / 5.5: 17.6h / 6.2: 19.8h
Βάρος (χωρίς μπαταρία)	0.4 kg
Επιλογές μπαταρίας	Μόνο σώμα
Κωδικός	600368000
Περιεχόμενα συσκευασίας	Δεν περιλαμβάνει μπαταρία και φορτιστή



69,00 €
(Τιμή με ΦΠΑ)

55,65 €
(Τιμή χωρίς ΦΠΑ)



Φακός Μπαταρίας Επιθεώρησης SLA 14.4-18 LED

- Συμπαγές και εύχρηστο για πληθώρα εφαρμογών
- Ισχυρός φακός για ομοιόμορφο, φωτεινό φωτισμό της περιοχής εργασίας
- Δυνατότητα περιστροφής κατά 180°
- Στιβαρό περίβλημα από χυτό αλουμίνιο για χρήση σε εργοτάξια
- Ασύρματο σύστημα Metabo: Λειτουργεί με όλα τα πακέτα μπαταριών Li-Power 14.4 και 18 V
- Περιστρεφόμενο άγκιστρο για κρέμασμα της λάμπας

Μεγ. ροή φωτισμού	440 lm
Μέγιστη διάρκεια λειτουργίας ανά φόρτιση μπαταρίας	14.4 V / 2.0 Ah: 3.4h / 4.0 Ah: 6.8h 18 V / 2.0 Ah: 4.5h / 4.0 Ah: 9.1h / 5.2 Ah: 11.8h 18 V / LiHD 3.1: 7h / 5.5: 12.4h / 6.2: 14h
Βάρος (χωρίς μπαταρία)	0.5 kg
Επιλογές μπαταρίας	Μόνο σώμα
Κωδικός	600370000
Περιεχόμενα συσκευασίας	Δεν περιλαμβάνει μπαταρία και φορτιστή



79,00 €
(Τιμή με ΦΠΑ)

63,71 €
(Τιμή χωρίς ΦΠΑ)



12 - 18 Volt Προβολέας Εργοταξίου Μπαταρίας BSA 12-18 LED 2000

- Φωτισμός μπαταρίας με COB-LED για στοχευμένο, αληθινό φωτισμό, ιδανικό σε στενούς χώρους
- Ενσωματωμένοι μαγνήτες για γρήγορη στερέωση σε μεταλλικές επιφάνειες
- Περιστρεφόμενο άγκιστρο για την ανάρτηση της λάμπας
- Λειτουργία με όλες τις μπαταρίες Li-Power και LiHD 12 και 18 Volt
- Η κεφαλή του λαμπτήρα μπορεί να περιστραφεί κατά 360° παρέχοντας σχεδόν άπειρες θέσεις φωτισμού



Τάση Μπαταρίας	12 - 18 V
Μεγ. ροή φωτισμού	2.000 lm
Μεγ. χρόνος λειτουργίας ανά φόρτιση μπαταρίας	12 V / 4.0 Ah LiHD: 2.7 h (περίπου 41 λεπτά ανά Ah σε μέγιστη λειτουργία)
	18 V / 4.0 Ah LiHD: 5 h (περίπου 65 λεπτά ανά Ah σε μέγιστη λειτουργία)
Βάρος (χωρίς μπαταρία)	1.6 kg
Επιλογές μπαταρίας	Μόνο σώμα
Κωδικός	601504850
Περιεχόμενα συσκευασίας	Δεν περιλαμβάνει μπαταρία και φορτιστή



135,00 €
(Τιμή με ΦΠΑ)

108,87 €
(Τιμή χωρίς ΦΠΑ)

18 Volt Προβολέας Εργοταξίου Μπαταρίας BSA 18 LED 4000

- Προβολέας εργοταξίου μπαταρίας με 4000 lumens για εκτεταμένο και ομοιόμορφο φως με μειωμένη σκίαση
- Ενσωματωμένοι μαγνήτες για γρήγορη στερέωση σε μεταλλικές επιφάνειες
- Ελαφρύς, συμπαγής σχεδιασμός για γρήγορη αλλαγή θέσης και εν κινήσει
- Χρόνος λειτουργίας μπαταρίας στη μέγιστη φωτεινότητα 35 λεπτών ανά Ah
- Περιστρεφόμενη κεφαλή κατά 270°
- Λειτουργία ροοστάτη για βέλτιστο φως στο μέγιστο χρόνο λειτουργίας της μπαταρίας
- Ορατή ένδειξη του υπολειπόμενου χρόνου λειτουργίας της μπαταρίας, μια λυχνία που αναβοσβήνει προειδοποιεί πριν από το τέλος του χρόνου εκτέλεσης για την αποφυγή επικίνδυνων καταστάσεων στο σκοτάδι
- Μπορεί να συνδιαστεί με όλες τις μπαταρίες 18V και φορτιστές της εταιρείας CAS: www.cordless-alliance-system.com
- Κατάλληλο για χρήση σε τρίποδο (οπή 5/8")
- Προστασία κατά της σκόνης και το πιτσίλισμα (IP 54)
- Θύρα USB για φόρτιση και λειτουργία συσκευών USB (μεγ. ρεύμα φόρτισης 1 A)
- Λαστιχένια βάση για ασφαλή τοποθέτηση και απαλή επαφή σε ευαίσθητες επιφάνειες



175,00 €
(Τιμή με ΦΠΑ)

141,13 €
(Τιμή χωρίς ΦΠΑ)



Τάση Μπαταρίας	18 V
Μεγ. ροή φωτισμού	4.000 lm
Μεγ. χρόνος λειτουργίας ανά φόρτιση μπαταρίας	18V 4.0 Ah LiHD: 2.3 h / 10.0 Ah : 6.5 h / (περίπου 35 min ανά Ah στη μέγ. απόδοση φωτός)
Βάρος (με μπαταρία)	2.5 kg
Επιλογές μπαταρίας	Μόνο σώμα
Κωδικός	601505850
Περιεχόμενα συσκευασίας	Δεν περιλαμβάνει μπαταρία και φορτιστή



18 Volt Προβολέας Εργοταξίου Μπαταρίας BSA 18 LED 10000

- Προβολέας εργοταξίου μπαταρίας με 10.000 lumens για εκτεταμένο και ομοιόμορφο φως με μειωμένη σκίαση
- Δυνατότητα ασύρματης λειτουργίας και λειτουργίας δικτύου για συνεχή λειτουργία στο περιβάλλον εργασίας (το καλώδιο τροφοδοσίας μπορεί να αφαιρεθεί)
- Λειτουργία ροοστάτη για βέλτιστο φως στο μέγιστο χρόνο λειτουργίας της μπαταρίας
- Ορατή ένδειξη του υπολειπόμενου χρόνου λειτουργίας της μπαταρίας, μια λυχνία που αναβοσβήνει προειδοποιεί πριν από το τέλος του χρόνου εκτέλεσης για την αποφυγή επικίνδυνων καταστάσεων στο σκοτάδι
- Μπορεί να συνδιαστεί με όλες τις μπαταρίες 18V και φορτιστές της εταιρείας CAS: www.cordless-alliance-system.com
- Κατάλληλο για χρήση σε τρίποδο (οπή 5/8")
- Προστασία κατά της σκόνης και το πισίλισμα (IP 54)
- Θύρα USB για φόρτιση και λειτουργία συσκευών USB (μεγ. ρεύμα φόρτισης 1 A)
- Λαστιχένια βάση για ασφαλή τοποθέτηση και απαλή επαφή σε ευαίσθητες επιφάνειες

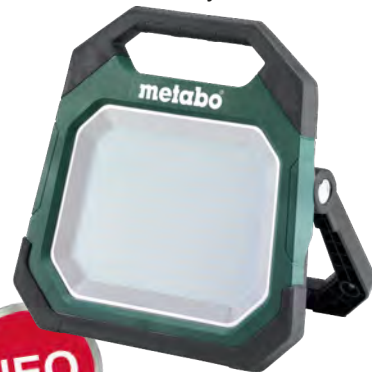

Τάση Μπαταρίας	18 V
Μεγ. ροή φωτισμού	10.000 lm
Μεγ. χρόνος λειτουργίας ανά φόρτιση μπαταρίας	18V 4.0 Ah LiHD: 1 h / 10.0 Ah: 2.5 h (περίπου 15 λεπτά ανά Ah στη μέγ. απόδοση φωτός)
Βάρος (με μπαταρία)	5.1 kg
Επιλογές μπαταρίας	Μόνο σώμα
Κωδικός	601506850
Περιεχόμενα συσκευασίας	Αφαιρούμενο καλώδιο τροφοδοσίας (3 m), δεν περιλαμβάνει μπαταρία και φορτιστή

260,00 €
(Τιμή με ΦΠΑ)

209,68 €
(Τιμή χωρίς ΦΠΑ)

18 Volt Ψύκτης Μπαταρίας KB 18 BL με λειτουργία διατήρησης ζεστού

- Ψύκτης μπαταρίας για ενεργή ψύξη ή διατήρηση ζεστού ανεξάρτητα από το δίκτυο
- 3 λειτουργίες για να διαλέξετε: Λειτουργία με μπαταρίες 18 V Metabo ή CAS, καλώδιο δικτύου ή καλώδιο αυτοκινήτου 12V
- Ισχυρός κινητήρας χωρίς ψύκτρες με προαιρετικό EcoMode για ακόμη μεγαλύτερο χρόνο λειτουργίας κατά τη λειτουργία της μπαταρίας
- Μεγάλες εσωτερικές διαστάσεις κατάλληλες για μεγάλα μπουκάλια PET 1,5 λίτρα
- Με ένθετο πλέγμα διαχωρισμού για εσωτερική οργάνωση
- Πρακτικό ανοιχτήρι μπουκαλιών στην αριστερή γωνία του κουτιού
- Ολοκληρωμένη αποθήκευση για τα δύο παρεχόμενα καλώδια σύνδεσης
- Κατάλληλο για οποιοδήποτε νέο metaBOX

Τάση μπαταρίας	18 V
Τύπος μπαταρία	Li-Ion / LiHD
Μέγ. ψύξη σε θερμοκρασία περιβάλλοντος	17°C
Μέγ. θερμοκρασία για να διατήρηση ζεστού	60°C
Χωρητικότητα	24 l
Επιλογές μπαταρίας	Μόνο σώμα
Κωδικός	600791850
Περιεχόμενα συσκευασίας	Δεν περιλαμβάνει μπαταρία και φορτιστή



130,00 €
(Τιμή με ΦΠΑ)

104,84 €
(Τιμή χωρίς ΦΠΑ)

18 Volt Ανεμιστήρας Μπαταρίας AV 18

- Ανεμιστήρας μπαταρίας υψηλής ποιότητας για ευέλικτη χρήση, ανεξάρτητα από την παροχή ρεύματος
- Χρόνος λειτουργίας μπαταρίας έως 7 ώρες (στα 5.2 Ah). Επιλογή ταχύτητας αέρα μέσω 3 επιπέδων
- Μπορεί να συνδιαστεί με όλες τις μπαταρίες 18V και φορτιστές της εταιρείας CAS: www.cordless-alliance-system.com
- Στιβαρός μεταλλικός κλωβός για μέγιστη απόδοση αέρα με ελάχιστη αναταραχή
- Σταθερό σωληνοειδές πλαίσιο με λαστιχένια πόδια για ασφαλή τοποθέτηση
- Έτοιμη ενσωματωμένη πλάκα συναρμολόγησης για τοποθέτηση σε τρίποδο ή στον τοίχο
- Λειτουργία με όλα τα πακέτα μπαταριών 18 Volt Li-Power και LiHD

Τάση Μπαταρίας	18 V
Ταχύτητα	max. 1.300 rpm
Όγκος αέρα	1.8 / 2.8 / 3.8
Βάρος (με μπαταρία)	1.8 Kg
Επιλογές μπαταρίας	Μόνο σώμα
Κωδικός	606176850
Περιεχόμενα συσκευασίας	Δεν περιλαμβάνει μπαταρία και φορτιστή



110,00 €
(Τιμή με ΦΠΑ)

88,71 €
(Τιμή χωρίς ΦΠΑ)

12 - 18 Volt Εργοταξιακό Ραδιόφωνο Μπαταρίας R 12-18 BT

- Ισχυρό και συμπαγές ραδιόφωνο εργοταξίου AM / FM με Bluetooth για ασύρματη μουσική απόλαυση από το smartphone ή το tablet σας
- Λειτουργία με όλες τις μπαταρίες Metabo από 12 έως 18 Volt ή με τροφοδοτικό
- Ψηφιακός δέκτης DSP με φωτιζόμενη οθόνη LCD και αυτόματη αναζήτηση σταθμών
- Προεπιλογές σταθμού για AM / FM
- Σύνδεση με καλώδιο δικτύου
- Εύκαμπτη κεραία

Τάση Μπαταρίας	12 - 18 V
Μεγ. χρόνος λειτουργίας ανά φόρτιση μπαταρίας	12 V / 2.0 Ah: 6 h 14.4 V / 2.0 Ah: 7.2 h 18 V / 2.0 Ah: 9 h 18 V / LiHD 8.0 Ah: 32 h
Συχνότητες AM	522 – 1.620 kHz
Συχνότητες FM	87.5 – 108 MHz
Βάρος (χωρίς μπαταρία)	1.8 kg
Επιλογές μπαταρίας	Μόνο σώμα
Κωδικός	600777850
Περιεχόμενα συσκευασίας	Καλώδιο δικτύου, δεν περιλαμβάνει μπαταρία



109,00 €
(Τιμή με ΦΠΑ)

87,90 €
(Τιμή χωρίς ΦΠΑ)



12 - 18 Volt Εργοταξιακό Ραδιόφωνο Μπαταρίας R 12-18 DAB+ BT

- Ισχυρό και συμπαγές ραδιόφωνο εργοταξίου με ψηφιακή λήψη DAB +, κορυφαία ποιότητα ήχου και πολλές επιπλέον λειτουργίες
- Με Bluetooth για ασύρματη μουσική απόλαυση από το smartphone ή το tablet σας
- Λειτουργία με όλες τις μπαταρίες Metabo από 12 έως 18 Volt ή με τροφοδοτικό
- Ψηφιακός δέκτης DSP με φωτιζόμενη οθόνη LCD και αυτόματη αναζήτηση σταθμών
- Προεπιλογές σταθμού για AM / FM
- Σύνδεση με καλώδιο δικτύου
- Εύκαμπτη κεραία

Τάση Μπαταρίας	12 - 18 V
Μεγ. χρόνος λειτουργίας ανά φόρτιση μπαταρίας	12 V / 2.0 Ah: 6 h 14.4 V / 2.0 Ah: 7.2 h 18 V / 2.0 Ah: 9 h 18 V / LiHD 8.0 Ah: 32 h
Συχνότητες AM	522 – 1.620 kHz
Συχνότητες FM	87.5 – 108 MHz
Βάρος (χωρίς μπαταρία)	1.9 kg
Επιλογές μπαταρίας	Μόνο σώμα
Κωδικός	600778850
Περιεχόμενα συσκευασίας	Καλώδιο δικτύου, δεν περιλαμβάνει μπαταρία



165,00 €
(Τιμή με ΦΠΑ)

133,06 €
(Τιμή χωρίς ΦΠΑ)



18 Volt Φυσητήρας AG 18

- Ελαφρύς φυσητήρας μπαταρίας κατάλληλος για απομάκρυνση αντικειμένων από το χώρο εργασίας
- Καλή εργονομία χάρη στη λαστιχένια λαβή και βέλτιστο κέντρο βάρους
- Ηλεκτρονικό σύστημα Variospeed (V) – Ηλεκτρονικά ρυθμιζόμενο για συνεχώς επιλέξιμο ρυθμό ταχύτητας αέρα
- Περιστρεφόμενο κουμπί ρύθμισης της ταχύτητας αέρα 3 θέσεων
- Ελαστικό στόμιο του σωλήνα εμφύσησης για προστασία ευαίσθητων επιφανειών
- Άνετο φύσημα των δαπέδων χρησιμοποιώντας την παρεχόμενη προέκταση του σωλήνα εμφύσησης
- Λειτουργία με όλα τα πακέτα μπαταριών 18 Volt Li-Power και LiHD
- Μπορεί να συνδισαστεί με όλες τις μπαταρίες 18V και φορτιστές της εταιρείας CAS: www.cordless-alliance-system.com

Τάση Μπαταρίας	18 V
Όγκος αέρα	1 / 1.55 / 2.6 m³ / min
Μεγ. ταχύτητα αέρα	74 m/s
Βάρος (με μπαταρία)	1.8 Kg
Επιλογές μπαταρίας	Μόνο σώμα
Κωδικός	602242850
Περιεχόμενα συσκευασίας	Δεν περιλαμβάνει μπαταρία και φορτιστή



92,00 €
(Τιμή με ΦΠΑ)

74,19 €
(Τιμή χωρίς ΦΠΑ)

ΕΡΓΑΛΕΙΑ ΡΕΥΜΑΤΟΣ



650 Watt Μπουλονόκλειδο Ηλεκτρικό SSW 650

- Έξαιρετικά ανθεκτικό μπουλονόκλειδο για σκληρές εφαρμογές
- Αμελητέο κλώτσημα με εξαιρετικά μεγάλη ροπή
- Ηλεκτρονικό σύστημα Variospeed (V)
- Στιβαρό περίβλημα μηχανισμού από χυτό αλουμίνιο για βέλτιστη απαγωγή θερμότητας και ανθεκτικότητα

Όνομαστική ισχύς	650 W
Αποδιδόμενη ισχύς	360 W
Μεγ. ροπή στρέψης	600 Nm
Μέγιστος αριθμός κρούσεων	2.800 bpm
Αριθμός στροφών χωρίς φορτίο	0 – 2.100 rpm
Ταχύτητες	1
Υποδοχή εργαλείου	Εξωτερικό τετράγωνο 1/2" (12.70mm)
Βάρος χωρίς καλώδιο	3.0 kg
Κωδικός	602204000



310,00 €
(Τιμή με ΦΠΑ)

250,00 €
(Τιμή χωρίς ΦΠΑ)

450 Watt Ηλεκτρικό Δράπανο BE 10

- Μικρό και εύχρηστο εργαλείο
- Ηλεκτρονικό σύστημα Variospeed (V)
- Δεξιόστροφη και αριστερόστροφη λειτουργία
- Λαβή με λαστιχένια επένδυση: αντικραδασμική, άνετη και ασφαλής

Όνομαστική ισχύς	450 W
Αποδιδόμενη ισχύς	240 W
Μεγ. ροπή στρέψης	10 Nm
Στροφές με ονομ. φορτίο	1.500 rpm
Αριθμός στροφών χωρίς φορτίο	0 – 2.400 rpm
Ταχύτητες	1
Διάμ. διάτρησης σε Χάλυβα/Ξύλο	10 / 20 mm
Σπείρωμα ατράκτου	1/2" -20 UNF
Εύρος στερέωσης του τσοκ	1 – 10 mm
Βάρος χωρίς καλώδιο	1.3 kg
Κωδικός	600133810
Περιεχόμενα συσκευασίας	Ταχυσόκ γρήγορης πρόσδεσης



115,00 €
(Τιμή με ΦΠΑ)

92,74 €
(Τιμή χωρίς ΦΠΑ)

650 Watt Ηλεκτρικό Δράπανο BE 650

- Μικρό και εύχρηστο δράπανο
- Ηλεκτρονικό σύστημα Variospeed (V)
- Λαβή με λαστιχένια επένδυση: αντικραδασμική, άνετη και ασφαλής
- Ροδέλα για προεπιλογή ταχύτητας
- Δεξιόστροφη και αριστερόστροφη λειτουργία
- Άξονας με εσωτερικό εξάγωνο για εργασία χωρίς τσοκ

Όνομαστική ισχύς	650 W
Αποδιδόμενη ισχύς	320 W
Διάμετρος λαιμού στερέωσης	43 mm
Στροφές με ονομ. φορτίο	1.500 rpm
Στέλεχος με εσωτερικό εξάγωνο	6.35 mm
Ταχύτητες	1
Διάμ. διάτρησης σε Χάλυβα/Ξύλο	13 / 30 mm
Σπείρωμα ατράκτου	1/2" -20 UNF
Εύρος στερέωσης του τσοκ	1.5 – 13 mm
Βάρος χωρίς καλώδιο	1.8 kg
Κωδικός	600741850
Περιεχόμενα συσκευασίας	Ταχυσόκ γρήγορης πρόσδεσης



88,00 €
(Τιμή με ΦΠΑ)

70,97 €
(Τιμή χωρίς ΦΠΑ)

1300 Watt Ηλεκτρικό Δράπανο 2 ταχυτήτων BEV 1300-2

- Impuls λειτουργία για την αφαίρεση των επίμονων βιδών και για τη σημειακή διάτρηση σε λείες επιφάνειες
- Στιβαρό περίβλημα μηχανισμού από χυτό αλουμίνιο για βέλτιστη απαγωγή θερμότητας και ανθεκτικότητα
- Μέγιστη απόδοση και σε αριστερόστροφη λειτουργία χάρη στις στρεφόμενες ψύκτρες
- Ηλεκτρονικό σύστημα πλήρους κύματος Vario-Tacho-Constamatic (VTC) για αδιαβάθμητη αλλαγή ταχύτητας. Υπό φορτίο η ταχύτητα παραμένει σταθερή αυτόματα
- Περιστρεφόμενο κουμπί ρύθμισης της ταχύτητας. Μηχανισμός δύο ταχυτήτων
- Ανθεκτικό μοτέρ Metabo Marathon για μεγαλύτερη διάρκεια ζωής
- Συμπλέκτης ασφαλείας Metabo S-automatic για περιορισμό οποιασδήποτε αντίστροφης ροπής που μπορεί να προκύψει
- Κυλινδρική θήκη προστασίας καλωδίου για την μέγιστη ελευθερία κινήσεων κατά την εργασία
- Στέλεχος με εσωτερικό εξάγωνο για μύτες καταβιδιού για εργασία χωρίς τσοκ
- Λαβή με λαστιχένια επένδυση: αντικραδασμική, άνετη και ασφαλής
- Δεξιόστροφη και αριστερόστροφη λειτουργία
- Προστασία υπερφόρτωσης
- Προστασία από ακούσια επανεκκίνηση
- Ένδειξη φθοράς ψυκτρών



235,00 €
(Τιμή με ΦΠΑ)

189,52 €
(Τιμή χωρίς ΦΠΑ)



Όνομαστική ισχύς	1300 W
Αποδιδόμενη ισχύς	730 W
Μεγ. ροπή	44 / 16 Nm
Στροφές με ονομ. φορτίο	1100 / 3100 rpm
Αριθμός στροφών χωρίς φορτίο	0 – 1100 / 0 – 3100 rpm
Ταχύτητες	2
Διάμ. διάτρησης σε Χάλυβα-Ξύλο	16/10 - 40/25 mm
Σπείρωμα υποδοχής	1/2" - 20 UNF
Εύρος στερέωσης του τσοκ	1.5 – 13 mm
Βάρος χωρίς καλώδιο	2.7 kg

Κωδικός **600574810**

Περιεχόμενα συσκευασίας Ταχυτσόκ γρήγορης πρόσδεσης Futuro Plus, πλαϊνή λαβή

750 Watt Ηλεκτρικό Δράπανο BE 75-16

- Στιβαρό περίβλημα μηχανισμού από χυτό αλουμίνιο για βέλτιστη απαγωγή θερμότητας και ανθεκτικότητα
- Μέγιστη απόδοση και σε αριστερόστροφη λειτουργία χάρη στις στρεφόμενες ψύκτρες
- Ηλεκτρονικό σύστημα Variospeed (V)-Electronics
- Συμπλέκτης ασφαλείας Metabo S-automatic για περιορισμό οποιασδήποτε αντίστροφης ροπής που μπορεί να προκύψει
- Στέλεχος με εσωτερικό εξάγωνο για μύτες καταβιδιού για εργασία χωρίς τσοκ
- Κατάλληλο για διάτρηση με τρυπάνια μεγάλης διαμέτρου και για ανάδευση παχύρρευστων υλικών



370,00 €
(Τιμή με ΦΠΑ)

298,39 €
(Τιμή χωρίς ΦΠΑ)



Όνομαστική ισχύς	750 W
Αποδιδόμενη ισχύς	470 W
Μεγ. ροπή	75 Nm
Στροφές με ονομ. φορτίο	350 rpm
Αριθμός στροφών χωρίς φορτίο	0 – 660 rpm
Ταχύτητες	1
Διάμ. διάτρησης σε Χάλυβα/Ξύλο	16 / 50 mm
Σπείρωμα υποδοχής	1/2" - 20 UNF
Εύρος στερέωσης του τσοκ	1.5 – 13 mm
Βάρος χωρίς καλώδιο	2.6 kg

Κωδικός **600580000**

Περιεχόμενα συσκευασίας Ταχυτσόκ οδοντωτής στεφάνης, κλειδί τσοκ, μακριά πλαϊνή λαβή

650 Watt Ηλεκτρικό Κρουστικό Δράπανο SBE 650

- Ηλεκτρονικό σύστημα Variospeed (V)
- Περιστρεφόμενο κουμπί ρύθμισης της ταχύτητας
- Δεξιόστροφη και αριστερόστροφη λειτουργία
- Άξονας με εσωτερικό εξάγωνο για εργασία χωρίς τσοκ



95,00 €
(Τιμή με ΦΠΑ)

76,61 €
(Τιμή χωρίς ΦΠΑ)

Όνομαστική ισχύς	650 W
Αποδιδόμενη ισχύς	320 W
Μέγιστη ροπή	10 Nm
Διάμ. διάτρησης σε Τοιχοποιία/ Μπετόν/Χάλυβα/Ξύλο	16 / 14 / 13 / 30 mm
Μέγιστος αριθμός κρούσεων	44800 bpm
Στροφές με ονομ. φορτίο	1500 rpm
Ταχύτητες	1
Σπείρωμα ατράκτου	1/2" -20 UNF
Εύρος στερέωσης του τσοκ	1.5 – 13 mm
Βάρος χωρίς καλώδιο	1.8 kg
Κωδικός	600742500

Περιεχόμενα συσκευασίας Ταχυτσόκ γρήγορης πρόσδεσης Futuro Plus, πλαϊνή λαβή, οδηγός βάθους διάτρησης, πλαστική θήκη μεταφοράς

760 Watt Ηλεκτρικό Κρουστικό Δράπανο 2 ταχυτήτων SBE 760

- Ηλεκτρονικό σύστημα Variospeed (V)
- Περιστρεφόμενο κουμπί ρύθμισης της ταχύτητας
- Συμπλέκτης ασφαλείας Metabo S-automatic για περιορισμό οποιασδήποτε αντίστροφης ροπής που μπορεί να προκύψει
- Δεξιόστροφη και αριστερόστροφη λειτουργία
- Άξονας με εσωτερικό εξάγωνο για εργασία χωρίς τσοκ



170,00 €
(Τιμή με ΦΠΑ)

137,10 €
(Τιμή χωρίς ΦΠΑ)

Όνομαστική ισχύς	760 W
Αποδιδόμενη ισχύς	370 W
Μέγιστη ροπή	24/9 Nm
Διάμ. διάτρησης σε Τοιχοποιία/ Μπετόν/Χάλυβα/Ξύλο	18 / 16 / 13-8 / 40-25 mm
Μέγιστος αριθμός κρούσεων	58000 bpm
Στροφές με ονομ. φορτίο	0 – 1200 / 0 – 3200 rpm
Ταχύτητες	2
Σπείρωμα ατράκτου	1/2" -20 UNF
Εύρος στερέωσης του τσοκ	1.5 – 13 mm
Βάρος χωρίς καλώδιο	2.3 kg
Κωδικός	600841850

Περιεχόμενα συσκευασίας Ταχυτσόκ γρήγορης πρόσδεσης Futuro Plus, πλαϊνή λαβή, οδηγός βάθους διάτρησης, πλαστική θήκη μεταφοράς



850 Watt Ηλεκτρικό Κρουστικό Δράπανο 2 ταχυτήτων SBE 850-2

- Ηλεκτρονικό σύστημα Variospeed (V) για εργασία σε προσαρμοσμένες ταχύτητες για να ταιριάζουν με τα διάφορα υλικά
- Περιστρεφόμενο κουμπί ρύθμισης της ταχύτητας
- Στιβαρό περίβλημα μηχανισμού από χυτό αλουμίνιο για βέλτιστη απαγωγή θερμότητας και ανθεκτικότητα
- Μέγιστη απόδοση και σε αριστερόστροφη λειτουργία χάρη στις στρεφόμενες ψύκτρες
- Ανθεκτικό μοτέρ Metabo Marathon για μεγαλύτερη διάρκεια ζωής
- Συμπλέκτης ασφαλείας Metabo S-automatic για περιορισμό οποιασδήποτε αντίστροφης ροπής που μπορεί να προκύψει
- Δεξιόστροφη και αριστερόστροφη λειτουργία
- Στέλεχος με εσωτερικό εξάγωνο για μύτες κατσαβιδιού για εργασία χωρίς τσοκ
- Κυλινδρική θήκη προστασίας καλωδίου για ελευθερία κινήσεων κατά την εργασία
- Με metaBOX, η έξυπνη λύση για μεταφορά και αποθήκευση



Όνομαστική ισχύς	850 W
Αποδιδόμενη ισχύς	490 W
Μέγιστη ροπή	36/14 Nm
Διάμ. διάτρησης σε Τοιχοποιία/ Μπετόν/Χάλυβα/Ξύλο	20 / 18 / 13-8 / 40-25 mm
Μέγιστος αριθμός κρούσεων	58900 bpm
Αριθμός στροφών χωρίς φορτίο	0 – 1100 / 0 – 3100 rpm
Στροφές με ονομ. φορτίο	640 / 1800 rpm
Ταχύτητες	2
Σπείρωμα υποδοχής	1/2" - 20 UNF
Εύρος στερέωσης του τσοκ	1.5 – 13 mm
Βάρος χωρίς καλώδιο	2.6 kg
Κωδικός	600782500



235,00 €
(Τιμή με ΦΠΑ)

189,52 €
(Τιμή χωρίς ΦΠΑ)

Περιεχόμενα συσκευασίας

Ταχυστόκ γρήγορης πρόσδεσης Futuro Plus, λαστιχένια πλαϊνή λαβή, οδηγός βάθους διάτρησης, metaBOX 145 L

1300 Watt Ηλεκτρικό Κρουστικό Δράπανο 2 ταχυτήτων SBEV 1300-2

- Ηλεκτρονικό σύστημα πλήρους κύματος Vario-Tacho-Constamatic (VTC)
- Περιστρεφόμενο κουμπί ρύθμισης της ταχύτητας
- Επιλέξιμη λειτουργία για την αφαίρεση των επίμονων βιδών και για τη σημειακή διάτρηση σε λείες επιφάνειες
- Στιβαρό χυτό περίβλημα του μηχανισμού μετάδοσης από αλουμίνιο για βέλτιστη απαγωγή θερμότητας και αντοχή
- Μέγιστη απόδοση και σε αριστερόστροφη λειτουργία χάρη στις στρεφόμενες ψύκτρες
- Ανθεκτικό μοτέρ Metabo Marathon για μεγαλύτερη διάρκεια ζωής
- Συμπλέκτης ασφαλείας Metabo S-automatic
- Δεξιόστροφη και αριστερόστροφη λειτουργία
- Στέλεχος με εσωτερικό εξάγωνο για μύτες κατσαβιδιού για εργασία χωρίς τσοκ
- Προστασία υπερφόρτωσης και από ακούσια επανεκκίνηση
- Κυλινδρική θήκη προστασίας καλωδίου για ελευθερία κινήσεων κατά την εργασία
- Ένδειξη φθοράς ψυκτρών
- Με metaBOX, η έξυπνη λύση για μεταφορά και αποθήκευση



Όνομαστική ισχύς	1300 W
Αποδιδόμενη ισχύς	730 W
Μέγιστη ροπή	44/16 Nm
Διάμ. διάτρησης σε Τοιχοποιία/ Μπετόν/Χάλυβα/Ξύλο	24 / 22 / 16-10 / 40-25 mm
Μέγιστος αριθμός κρούσεων	58900 bpm
Αριθμός στροφών χωρίς φορτίο	0 – 1100 / 0 – 3100 rpm
Στροφές με ονομ. φορτίο	1100 / 3100 rpm
Ταχύτητες	2
Σπείρωμα υποδοχής	1/2" - 20 UNF
Εύρος στερέωσης του τσοκ	1.5 – 13 mm
Βάρος χωρίς καλώδιο	2.8 kg
Κωδικός	600785500



295,00 €
(Τιμή με ΦΠΑ)

237,90 €
(Τιμή χωρίς ΦΠΑ)

Περιεχόμενα συσκευασίας

Ταχυστόκ γρήγορης πρόσδεσης Futuro Plus, λαστιχένια πλαϊνή λαβή, οδηγός βάθους διάτρησης, metaBOX 145 L

1000 Watt MAG 32 Μαγνητικό Δράπανο

- Ισχυρό μαγνητικό δράπανο κατάλληλο για χρήση με βασικά τρυπάνια, σπιράλ τρυπάνια και φρέζες
- Μαγνητική βάση με υψηλή δύναμη κρατήματος για κατακόρυφες εργασίες
- Ανθεκτικό μοτέρ Metabo Marathon για ιδιαίτερα μεγάλη διάρκεια ζωής
- Ενσωματωμένο δοχείο ψυκτικού υγρού για ιδανική ψύξη
- Φώς LED για εύκολη ευθυγράμμιση
- Σύστημα προστασίας για τοποθέτηση χωρίς εργαλεία και παράλληλη προστασία του χρήστη από τα ρινίσματα και την επαφή με το εργαλείο
- Προστατευτικό κύκλωμα επιτρέπει την εκκίνηση του κινητήρα μόνο αν έχει ενεργοποιηθεί ο μαγνήτης
- Διακόπτης ασφαλείας για προστασία από ακούσια ενεργοποίηση μετά από διακοπή ρεύματος
- Σύστημα κλειδώματος για άνετη αλλαγή εργαλείου
- Λαβή για εύκολη μεταφορά και ανύψωση

1.550,00 €
(Τιμή με ΦΠΑ)

1.250,00 €
(Τιμή χωρίς ΦΠΑ)



Όνομαστική ισχύς	1000 W
Αποδιδόμενη ισχύς	520 W
Ροπή	50 Nm
Μέγιστο βάθος διάτρησης	50 mm
Αριθμός στροφών χωρίς φορτίο	700 rpm
Στροφές με ονομ. φορτίο	450 rpm
Μεγ. διάμ. τρυπήματος με ποτυροτρύπανο	32 mm
Μεγ. διάμ. τρυπήματος με τρυπάνι σπιράλ	13 mm
Μεγ. μαγνητική δύναμη συγκράτησης	12250 N
Υποδοχή εργαλείου	Στέλεχος Weldon 19 mm (3/4")
Βάρος χωρίς καλώδιο	11.9 kg

Κωδικός 600635500

Περιεχόμενα συσκευασίας Εξολκέας 75, ιμάντας ασφαλείας, κλειδί Allen SW 4, σύστημα προστασίας, θήκη μεταφοράς

1200 Watt MAG 50 Μαγνητικό Δράπανο 2 Ταχυτήτων

- Ισχυρό μαγνητικό δράπανο κατάλληλο για χρήση με βασικά τρυπάνια, σπιράλ τρυπάνια και φρέζες
- Μαγνητική βάση με υψηλή δύναμη κρατήματος για κατακόρυφες εργασίες
- Ανθεκτικό μοτέρ Metabo Marathon για ιδιαίτερα μεγάλη διάρκεια ζωής
- Ηλεκτρονικό σύστημα πλήρους κύματος Vario-Tacho-Constamatic (VTC)
- Προστασία υπερφόρτωσης: προστατεύει τον κινητήρα από υπερθέρμανση
- Με ηλεκτρονικό σύστημα και δεξιά/αριστερή λειτουργία για κοπή σπειρωμάτων, τριβή και βύθιση
- Μηχανικός μηχανισμός μετάδοσης δύο ταχυτήτων με λείπανση ελαιόλουτρου για σκληρές συνθήκες χρήσης
- Ενσωματωμένο δοχείο ψυκτικού υγρού για ιδανική ψύξη
- Φώς LED για εύκολη ευθυγράμμιση
- Σύστημα προστασίας για τοποθέτηση χωρίς εργαλεία και παράλληλη προστασία του χρήστη από τα ρινίσματα και την επαφή με το εργαλείο
- Προστατευτικό κύκλωμα επιτρέπει την εκκίνηση του κινητήρα μόνο αν έχει ενεργοποιηθεί ο μαγνήτης
- Διακόπτης ασφαλείας για προστασία από ακούσια ενεργοποίηση μετά από διακοπή ρεύματος
- Σύστημα κλειδώματος για άνετη αλλαγή εργαλείου
- Λαβή για εύκολη μεταφορά και ανύψωση

Όνομαστική ισχύς	1200 W
Αποδιδόμενη ισχύς	620 W
Ροπή	90/50 Nm
Μέγιστο βάθος διάτρησης	50 mm
Αριθμός στροφών χωρίς φορτίο	100 – 250 / 200 – 450 rpm
Στροφές με ονομ. φορτίο	250 / 450 rpm
Μεγ. διάμ. τρυπήματος με ποτυροτρύπανο	50 mm
Μεγ. διάμ. τρυπήματος με τρυπάνι σπιράλ	20 mm
Μεγ. μαγνητική δύναμη συγκράτησης	12250 N
Υποδοχή εργαλείου	Morse κώνος MK 2 / Στέλεχος Weldon 19 mm (3/4")
Βάρος χωρίς καλώδιο	12.7 kg

Κωδικός 600636500

Περιεχόμενα συσκευασίας Βιομηχανική υποδοχή για στέλεχος Weldon 19mm, εξολκείς 75 και 100 mm, κλειδί MK 2, ιμάντας ασφαλείας, κλειδί Allen SW 5, σύστημα προστασίας, θήκη μεταφοράς



1.850,00 €
(Τιμή με ΦΠΑ)

1.491,94 €
(Τιμή χωρίς ΦΠΑ)



Αποστασιόμετρο Laser LD 30

- Γρήγορες μετρήσεις και απλή λειτουργία
- Πιστοποίηση σύμφωνα με το πρότυπο ISO 16331-1: εγγυημένη ποιότητα μέτρησης για ακρίβεια και εύρος
- Εύχρηστο, στιβαρή συσκευή στεγανοποιημένη και με μαλακή λαβή
- Εξοικονόμηση ενέργειας χάρη στην αυτόματη διακοπή λειτουργίας
- Οθόνη LC με μεγάλα ψηφία για εύκολη αναγνωσιμότητα

Κατηγορία λέιζερ	2
Μήκος κύματος	635 nm
Φως εξόδου	< 1 mW
Εύρος μέτρησης	0.2 – 30 m
Ακρίβεια μέτρησης	± 3 mm / ± 1.8"
Τύπος προστασίας	IP 54
Λειτουργία λέιζερ	Μήκος, Εμβαδόν, Όγκος, Συνεχής μέτρηση (Tracking)
Βάρος με μπαταρία	0.1 kg
Κωδικός	606162000
Περιεχόμενα συσκευασίας	Άγκιστρο ζώνης, 2 μπαταρίες AAA 1.5V (LR03)



135,00 €
(Τιμή με ΦΠΑ)

108,87 €
(Τιμή χωρίς ΦΠΑ)

Αποστασιόμετρο Laser LD 60

- Γρήγορες μετρήσεις και απλή λειτουργία. Εύχρηστο, στιβαρή συσκευή στεγανοποιημένη και με μαλακή λαβή
- Πιστοποίηση σύμφωνα με το πρότυπο ISO 16331-1: εγγυημένη ποιότητα μέτρησης για ακρίβεια και εύρος
- Εξοικονόμηση ενέργειας χάρη στην αυτόματη διακοπή λειτουργίας
- Οθόνη LC με μεγάλα ψηφία για εύκολη αναγνωσιμότητα
- Ηχητικό σήμα μετά τη μέτρηση για να αποφεύγονται λάθη
- Ευέλικτη γκάμα εφαρμογών με την αλλαγή της αναφοράς μέτρησης (εμπρός / πίσω)

Κατηγορία λέιζερ	2
Μήκος κύματος	635 nm
Φως εξόδου	< 1 mW
Εύρος μέτρησης	0.05 – 60 m
Ακρίβεια μέτρησης	± 1.5 mm / ± 1/16"
Τύπος προστασίας	IP 40
Λειτουργία λέιζερ	Μήκος, Εμβαδόν, Όγκος, Συνεχής μέτρηση (Tracking), Πυθαγόρας 1, Πυθαγόρας 2, Ελάχιστη παρακολούθηση, Μέγιστη παρακολούθηση
Βάρος με μπαταρία	0.11 kg
Κωδικός	606163000
Περιεχόμενα συσκευασίας	Άγκιστρο ζώνης, 2 μπαταρίες AAA 1.5V (LR03)



180,00 €
(Τιμή με ΦΠΑ)

145,16 €
(Τιμή χωρίς ΦΠΑ)

Laser Σταυρού KLL 2-20

- Μεταβλητή χρήση του λέιζερ: στο πάτωμα, τοποθετημένο σε τρίποδο, προσδένεται σε μέταλλο με μαγνήτη ή μένει σταθερό με μεταλλικές λαβές
- Τοποθετημένο απευθείας στο τοίχωμα, το λέιζερ δημιουργεί ένα σχεδόν 360° κάθετη γραμμή
- Προστασία και μεταφορά λειτουργίας: Το Laser στο πλαίσιο U μπορεί να περιστραφεί κατά 360° για να προστατεύσει τα οπτικά λέιζερ και εκκρεμή
- Εύχρηστη, στιβαρή συσκευή στεγανοποιημένη και με μαλακή λαβή
- Αυτοεπιπεδούμενο, χάρη στην τεχνολογία εκκρεμές
- Επεκτάσιμο πόδι για την κατάλληλη προσαρμογή του ύψους του λέιζερ
- LED οθόνη πληροφορεί για χαμηλό επίπεδο ενέργειας σε εύθετο χρόνο

Κατηγορία λέιζερ	2
Μήκος κύματος	635 nm
Φως εξόδου	< 1 mW
Εύρος μέτρησης	20 m
Ακρίβεια μέτρησης	± 0.3 mm/m / ± 0.1875" πάνω από 50 ft
Τύπος προστασίας	IP 54
Αριθμός γραμμών/σημείων	2 / 2
Λειτουργία λέιζερ	Λειτουργία οριζόντιας γραμμής/ κάθετης γραμμής/ βαριδιών
Βάρος με μπαταρία	0.54 kg
Κωδικός	606166000
Περιεχόμενα συσκευασίας	Βάση στόχου, άγκιστρο ζώνης, στήριγμα τοίχου, 3 μπαταρίες AA 1.5 V

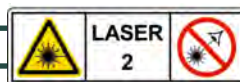

510,00 €
(Τιμή με ΦΠΑ)

411,29 €
(Τιμή χωρίς ΦΠΑ)

1100 Watt Ηλεκτρική Σπαθόσεγα SSE 1100

- Ισχυρό, ανθεκτικό μοτέρ για συνεχή επαγγελματική χρήση
- Ελαφρύ μηχάνημα με λαστιχένια λαβή για άνετη εργασία
- Στιβαρό περίβλημα μηχανισμού μετάδοσης με επίστρωση χυτού αλουμινίου
- Σύστημα Metabo "Quick": Σύστημα γρήγορης αλλαγής της λάμας κοπής
- Λάμα κοπής στρεφόμενη κατά 180° για άνετη εργασία
- Οδηγός βάθους ρυθμιζόμενος χωρίς εργαλεία
- Ηλεκτρονικό σύστημα Variospeed (V)
- Σκανδάλη ελέγχου ταχύτητας με λειτουργία κλειδώματος
- Προστασία από τη σκόνη και το νερό
- Ευρύ φάσμα χρήσεων, χάρη στην προσαρμοσμένη σπαθόλαμα Metabo

249,00 €
(Τιμή με ΦΠΑ)

200,81 €
(Τιμή χωρίς ΦΠΑ)



Ονομαστική ισχύς	1100 W
Αποδιδόμενη ισχύς	550 W
Παλινδρόμηση λάμας κοπής	28 mm
Παλινδρομήσεις χωρίς φορτίο	0 – 2600 rpm
Βάρος χωρίς καλώδιο	3.9 kg
Κωδικός	606177500

Περιεχόμενα συσκευασίας Λάμα για ξύλο και μέταλλο, πλαστική θήκη

1400 Watt Ηλεκτρική Παλινδρομική Σπαθόσεγα SSEP 1400 MVT

- Ισχυρός κινητήρας 1400 Watt για πολύ απαιτητικές εφαρμογές
- Δυνατότητα επιλογής 3 επιπέδων για βέλτιστη κοπή σε κάθε υλικό
- Metabo VibraTech (MVT): ολοκληρωμένη κατανομή βάρους για τη μείωση των δονήσεων
- Στιβαρό περίβλημα μηχανισμού μετάδοσης με επίστρωση χυτού αλουμινίου
- Σύστημα Metabo "Quick": Σύστημα γρήγορης αλλαγής του δίσκου κοπής
- Λάμα κοπής στρεφόμενη κατά 180° για άνετη εργασία
- Οδηγός βάθους ρυθμιζόμενος χωρίς εργαλεία
- Ηλεκτρονικό σύστημα πλήρους κύματος Vario-Tacho-Constamatic (VTC)
- Σκανδάλη ελέγχου ταχύτητας με λειτουργία κλειδώματος
- Προστασία από τη σκόνη και το νερό
- Ευρύ φάσμα χρήσεων, χάρη στην προσαρμοσμένη σπαθόλαμα Metabo

425,00 €
(Τιμή με ΦΠΑ)

342,74 €
(Τιμή χωρίς ΦΠΑ)



Ονομαστική ισχύς	1400 W
Αποδιδόμενη ισχύς	600 W
Παλινδρόμηση λάμας κοπής	32 mm
Παλινδρομήσεις χωρίς φορτίο	0 – 2800 rpm
Βαθμίδες παλινδρόμησης	3
Βάρος χωρίς καλώδιο	4.6 kg
Κωδικός	606178500

Περιεχόμενα συσκευασίας Λάμα για ξύλο, λάμα για μέταλλο, πλαστική θήκη

1500 Watt Ηλεκτρικός Αλοιφαδόρος Ø 180mm PE 15-20 RT

- Ισχυρός αλοιφαδόρος για τέλεια λείανση και στίλβωση βαμμένων επιφανειών
- Κορυφαία απόδοση χάρη στον ισχυρό ηλεκτροκινητήρα 1.500 Watt και στην πλατφόρμα με ταλαντευτή
- Ηλεκτρονικό σύστημα πλήρους κύματος Vario-Tacho-Constamatic (VTC)
- Έλεγχος ταχύτητας με λειτουργία κλειδώματος για ελεγχόμενη εκκίνηση μέχρι την προεπιλεγμένη ταχύτητα
- Βέλτιστη καθοδήγηση χάρη στο μπροστινό καπάκι από καουτσούκ και στην λεπτή περιοχή λαβής
- Προστασία υπερφόρτωσης και από ακούσια επανεκκίνηση
- Ηλεκτρονική ομαλή εκκίνηση
- Ψύκτρες απενεργοποίησης από άνθρακα για την προστασία του κινητήρα

350,00 €
(Τιμή με ΦΠΑ)

282,26 €
(Τιμή χωρίς ΦΠΑ)



Ονομαστική ισχύς	1500 W
Αποδιδόμενη ισχύς	1000 W
Πλάκα στήριξης	έως και 180 mm
Ροπή	18 Nm
Αριθμός στροφών χωρίς φορτίο	300 – 1.900 rpm
Στροφές με ονομ. φορτίο	1720 rpm
Σπείρωμα άξονα	M 14
Βάρος χωρίς καλώδιο	2.4 kg
Κωδικός	615200000

Περιεχόμενα συσκευασίας Πλανή λαβή, δεν συμπεριλαμβάνεται ο τροχός λείανσης



400 Watt Ευθυλειαντήρας G 400

- Στιβαρός και ανθεκτικός ευθυλειαντήρας
- Μεγάλος άξονας λείανσης – ιδανικός για εργασία σε δύσκολα προσβάσιμα μέρη
- Κολάρο ακριβείας για σταθερή χρήση
- Αφαιρούμενο καπάκι από καουτσούκ για άνετη και ασφαλή εργασία
- Λεπτός σχεδιασμός για ιδανικό χειρισμό

Ονομαστική ισχύς	400 W
Αποδιδόμενη ισχύς	250 W
Αρ. στροφών χωρίς φορτίο	25.000 rpm
Στροφές με ονομ. φορτίο	11.700 rpm
Διάμετρος λαιμού στερέωσης	43 mm
Οπή στερέωσης του σφιγκτήρα	6 mm
Βάρος χωρίς καλώδιο	1.5 kg

Κωδικός 600427000

Περιεχόμενα συσκευασίας Κολлет 6 mm, λαστιχένιο κάλυμμα, 2 γερμανικά κλειδιά

130,00 €
(Τιμή με ΦΠΑ)

104,84 €
(Τιμή χωρίς ΦΠΑ)



710 Watt Ευθυλειαντήρας GE 710 Compact

- Ηλεκτρονικό σύστημα πλήρους κύματος Vario-Constamatic (VC) για αδιαβάθμητη αλλαγή ταχύτητας. Υπό φορτίο η ταχύτητα παραμένει σχεδόν σταθερή
- Συμπλέκτης ασφαλείας Metabo S-automatic: άμεση διακοπή τροφοδοσίας ρεύματος σε περίπτωση εμπλοκής
- Προστασία από ακούσια επανεκκίνηση
- Προστασία από υπερφόρτωση
- Πολύ λεπτός και ελαφρύς σχεδιασμός
- Σκληρυμένος και τροχισμένος σφιγκτήρας για ακριβή περιστροφή των εργαλείων
- Ανθεκτικό μοτέρ Metabo Marathon για μεγαλύτερη διάρκεια ζωής
- Ψύκτρες απενεργοποίησης από άνθρακα για την προστασία του κινητήρα
- Ενδεικτικό για τη λειτουργία εύκαμπτων αξόνων

Ονομαστική ισχύς	710 W
Αποδιδόμενη ισχύς	430 W
Αρ. στροφών χωρίς φορτίο	13.000 – 34.000 rpm
Στροφές με ονομ. φορτίο	24.000 rpm
Διάμετρος λαιμού στερέωσης	43 mm
Οπή στερέωσης του σφιγκτήρα	6 mm
Βάρος χωρίς καλώδιο	1.4 kg

Κωδικός 600615000

Περιεχόμενα συσκευασίας Κολлет 6 mm, 2 γερμανικά κλειδιά

190,00 €
(Τιμή με ΦΠΑ)

153,23 €
(Τιμή χωρίς ΦΠΑ)



710 Watt Ευθυλειαντήρας GE 710 Plus

- Ασφάλιση άξονα για εύκολη αλλαγή των εργαλείων
- Ηλεκτρονικό σύστημα πλήρους κύματος Vario-Constamatic (VC)
- Συμπλέκτης ασφαλείας Metabo S-automatic
- Προστασία από ακούσια επανεκκίνηση και θερμική προστασία έναντι υπερφόρτωσης
- Αφαιρούμενο προστατευτικό κάλυμμα από καουτσούκ για άνετη και ασφαλή εργασία
- Πολύ λεπτός και ελαφρύς σχεδιασμός
- Σκληρυμένος και τροχισμένος σφιγκτήρας για ακριβή περιστροφή των εργαλείων
- Ανθεκτικό μοτέρ Metabo Marathon για μεγαλύτερη διάρκεια ζωής
- Ψύκτρες απενεργοποίησης από άνθρακα για την προστασία του κινητήρα
- Ενδεικτικό για τη λειτουργία εύκαμπτων αξόνων

Ονομαστική ισχύς	710 W
Αποδιδόμενη ισχύς	430 W
Αρ. στροφών χωρίς φορτίο	10.000 – 30.500 rpm
Στροφές με ονομ. φορτίο	24.000 rpm
Διάμετρος λαιμού στερέωσης	43 mm
Οπή στερέωσης του σφιγκτήρα	6 mm
Βάρος χωρίς καλώδιο	1.6 kg

Κωδικός 600616000

Περιεχόμενα συσκευασίας Κολлет 6 mm, λαστιχένιο κάλυμμα, 1 γερμανικό κλειδί

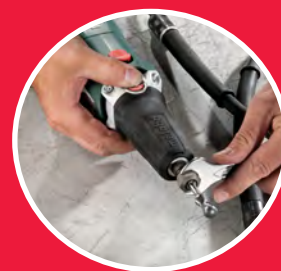

230,00 €
(Τιμή με ΦΠΑ)

185,48 €
(Τιμή χωρίς ΦΠΑ)

950 Watt Ευθυλειαντήρας GE 950 G Plus

- Υψηλή ροπή και συμπαγής σχεδίαση
- Ασφάλιση ατράκτου για εύκολη αλλαγή εργαλείου
- Ηλεκτρονικό σύστημα πλήρους κύματος Vario-Constamatic (VC)
- Συμπλέκτης ασφαλείας Metabo S-automatic: άμεση διακοπή τροφοδοσίας ρεύματος σε περίπτωση εμπλοκής
- Προστασία από ακούσια επανεκκίνηση και από υπερφόρτωση
- Αποσπώμενο λαστιχένιο προστατευτικό κάλυμμα για άνετη και ασφαλή εργασία
- Πολύ λεπτός και ελαφρύς σχεδιασμός
- Σκληρυμένος και τροχισμένος σφιγκτήρας για ακριβή περιστροφή των εργαλείων
- Ανθεκτικό μοτέρ Metabo Marathon για μεγαλύτερη διάρκεια ζωής
- Ψύκτρες απενεργοποίησης από άνθρακα για την προστασία του κινητήρα
- Ενδεδειγμένο για τη λειτουργία εύκαμπτων αξόνων

270,00 €
(Τιμή με ΦΠΑ)

217,74 €
(Τιμή χωρίς ΦΠΑ)



Όνομαστική ισχύς	950 W
Αποδιδόμενη ισχύς	510 W
Αρ. στροφών χωρίς φορτίο	2.500 – 8.700 rpm
Στροφές με ονομ. φορτίο	7.200 rpm
Διάμετρος λαιμού στερέωσης	43 mm
Οπή στερέωσης του σφιγκτήρα	6 mm
Βάρος χωρίς καλώδιο	1.7 kg
Κωδικός	600618000

Περιεχόμενα συσκευασίας Αντικραδασμική πλαϊνή χειρολαβή, κολλετ 6 mm, λαστιχένιο κάλυμμα, 1 γερμανικό κλειδί

2000 Watt Γωνιακός Τροχός Ø 230 mm WP 2000-230

- Ισχυρός κινητήρας
- Σταθερός διακόπτης για υψηλή προστασία του χρήστη
- Δυνατότητα τοποθέτησης της λαβής σε τρεις διαφορετικές θέσεις
- Διακόπτης ασφαλείας Metabo για προστασία από ακούσια ενεργοποίηση



Όνομαστική ισχύς	2.000 W
Αποδιδόμενη ισχύς	1.370 W
Δίσκοι λείανσης	Ø 230 mm
Ροπή	13 Nm
Αριθμός στροφών χωρίς φορτίο	6.600 rpm
Σπείρωμα άξονα	M 14
Βάρος χωρίς καλώδιο	5.2 kg
Κωδικός	606431000

Περιεχόμενα συσκευασίας Προστατευτικό κάλυμμα, εσωτερική φλάντζα στήριξης, κλειδί δύο οπών, πλαϊνή λαβή, παξιμάδι στερέωσης



125,00 €
(Τιμή με ΦΠΑ)

100,81 €
(Τιμή χωρίς ΦΠΑ)

2200 Watt Γωνιακός Τροχός Ø 230 mm WP 2200-230

- Ισχυρός κινητήρας
- Σταθερός διακόπτης για υψηλή προστασία του χρήστη
- Δυνατότητα τοποθέτησης της λαβής σε τρεις διαφορετικές θέσεις
- Διακόπτης ασφαλείας Metabo για προστασία από ακούσια ενεργοποίηση



Όνομαστική ισχύς	2.200 W
Αποδιδόμενη ισχύς	1.520 W
Δίσκοι λείανσης	Ø 230 mm
Ροπή	13.5 Nm
Αριθμός στροφών χωρίς φορτίο	6.600 rpm
Σπείρωμα άξονα	M 14
Βάρος χωρίς καλώδιο	5.2 kg
Κωδικός	606436000

Περιεχόμενα συσκευασίας Προστατευτικό κάλυμμα, εσωτερική φλάντζα στήριξης, κλειδί δύο οπών, πλαϊνή λαβή, παξιμάδι στερέωσης



145,00 €
(Τιμή με ΦΠΑ)

116,94 €
(Τιμή χωρίς ΦΠΑ)

2400 Watt Γωνιακός Τροχός Ø 230 mm WEP 2400 – 230

- Ισχυρός κινητήρας
- Σταθερός διακόπτης για υψηλή προστασία του χρήστη
- Ο περιορισμός εκκίνησης ρεύματος αποτρέπει την ενεργοποίηση κατά την εκκίνηση
- Προστασία επανεκκίνησης: αποτρέπει την ακούσια εκκίνηση μετά από διακοπή τροφοδοσίας
- Δυνατότητα τοποθέτησης της λαβής σε τρεις διαφορετικές θέσεις
- Ο διακόπτης ασφαλείας Metabo αποτρέπει την ακούσια εκκίνηση
- Αυτόματη διακοπή ψυκτρών από άνθρακα για προστασία του κινητήρα



Όνομαστική ισχύς	2.400 W
Αποδιδόμενη ισχύς	1.540 W
Δίσκοι λείανσης	Ø 230 mm
Ροπή	14 Nm
Αριθμός στροφών χωρίς φορτίο	6.600 rpm
Σπείρωμα άξονα	M 14
Βάρος χωρίς καλώδιο	6.0 kg
Κωδικός	606439000



185,00 €
(Τιμή με ΦΠΑ)

149,19 €
(Τιμή χωρίς ΦΠΑ)

Περιεχόμενα συσκευασίας Προστατευτικό κάλυμμα, εσωτερική φλάντζα στήριξης, κλειδί δύο σπών, πλαϊνή λαβή, παξιμάδι στερέωσης

2400 Watt Γωνιακός Τροχός Ø 230 mm W 24-230 MVT

- Κινητήρας Metabo Marathon με δίπλωμα ευρεσιτεχνίας προστασίας από τη σκόνη για μεγαλύτερη διάρκεια ζωής
- Διακόπτης ασφαλείας Metabo για προστασία από ακούσια ενεργοποίηση
- Διακόπτης ασφαλείας για άμεση απενεργοποίηση
- Ασφαλισμένο έναντι περιστροφής προστατευτικό κάλυμμα, ρυθμίζεται σε δευτερόλεπτα χωρίς εργαλεία
- Σύστημα Metabo VibraTech (MVT) για απόσβεση κραδασμών για άνετη και συνεχή λειτουργία
- Δυνατότητα τοποθέτησης της πλευράς της λαβής σε τρεις διαφορετικές θέσεις
- Περιστροφόμενη λαβή για περισσότερη ασφάλεια και καλύτερο χειρισμό του εργαλείου
- Ψύκτρες απενεργοποίησης από άνθρακα για την προστασία του κινητήρα



Όνομαστική ισχύς	2.400 W
Αποδιδόμενη ισχύς	1.600 W
Δίσκοι λείανσης	Ø 230 mm
Ροπή	17 Nm
Αριθμός στροφών χωρίς φορτίο	6.600 rpm
Σπείρωμα άξονα	M 14
Βάρος χωρίς καλώδιο	5.8 kg
Κωδικός	606467260



210,00 €
(Τιμή με ΦΠΑ)

169,35 €
(Τιμή χωρίς ΦΠΑ)

Περιεχόμενα συσκευασίας Προστατευτικό κάλυμμα, εσωτερική φλάντζα στήριξης, παξιμάδι στερέωσης, κλειδί δύο σπών, αντικραδασμική λαβή Metabo VibraTech (MVT)

2600 Watt Γωνιακός Τροχός Ø 230 mm WE 26-230 MVT Quick

- Κινητήρας Metabo Marathon με δίπλωμα ευρεσιτεχνίας προστασίας από τη σκόνη για μεγαλύτερη διάρκεια ζωής
- Σύστημα Metabo "Quick" για την ταχεία αλλαγή των δίσκων μέσω παξιμαδιών με το πάτημα ενός κουμπιού
- Διακόπτης ασφαλείας Metabo για προστασία από ακούσια ενεργοποίηση
- Διακόπτης ασφαλείας για άμεση απενεργοποίηση
- Ηλεκτρονική ασφάλεια απενεργοποίησης του κινητήρα σε περίπτωση εμπλοκής του δίσκου
- Ηλεκτρονική προστασία υπερφόρτωσης και ακούσιας επανεκκίνησης
- Φωτεινό σήμα ενημέρωσης LED για ακούσια επανεκκίνηση ή υπερθέρμανση
- Ασφαλισμένο έναντι περιστροφής προστατευτικό κάλυμμα, ρυθμίζεται σε δευτερόλεπτα χωρίς εργαλεία
- Σύστημα Metabo VibraTech (MVT) για απόσβεση κραδασμών για άνετη και συνεχή λειτουργία
- Δυνατότητα τοποθέτησης της πλευράς της λαβής σε τρεις διαφορετικές θέσεις
- Ψύκτρες απενεργοποίησης από άνθρακα για την προστασία του κινητήρα



Όνομαστική ισχύς	2.600 W
Αποδιδόμενη ισχύς	1.800 W
Δίσκοι λείανσης	Ø 230 mm
Ροπή	18 Nm
Αριθμός στροφών χωρίς φορτίο	6.600 rpm
Σπείρωμα άξονα	M 14
Βάρος χωρίς καλώδιο	6.3 kg
Κωδικός	606475260



260,00 €
(Τιμή με ΦΠΑ)

209,68 €
(Τιμή χωρίς ΦΠΑ)

Περιεχόμενα συσκευασίας Προστατευτικό κάλυμμα, εσωτερική φλάντζα στήριξης, παξιμάδι στερέωσης "Quick", αντικραδασμική λαβή Metabo VibraTech (MVT)

2400 Watt Διαμαντοκόφτης Ø 230 mm TE 24-230 MVT CED

- Ελαφρύς, ισχυρός διαμαντοκόφτης για ξηρές κοπές χαμηλής σκόνης έως 60 mm σε ορυκτά υλικά
- Καλύτερη ορατότητα στη γραμμή κοπής χάρη στον ανοιχτό σχεδιασμό του καλύμματος εξαγωγής σκόνης
- Αποτελεσματική εξαγωγή σκόνης για προστασία της υγείας και καθαρή εργασία
- Γρήγορη πρόοδος εργασίας και μεγάλη διάρκεια ζωής χάρη στον ισχυρό κινητήρα Metabo Marathon
- Ακριβείς κοπές σε ομοιόμορφες επιφάνειες χάρη στη μεταλλική πλάκα με κυλίνδρους
- Ασφάλεια και έλεγχος σε κάθε περίπτωση: Ομαλή εκκίνηση, σύστημα απόσβεσης κραδασμών Metabo VibraTech (MVT), ηλεκτρονικό κλείσιμο ασφαλείας και προστασία επανεκκίνησης
- Στιβαρό περίβλημα εξαγωγής σκόνης από χυτό αλουμίνιο χωρίς ρύθμιση εργαλείου στο βάθος κοπής
- Αυτόματη απενεργοποίηση ψυκτρών για προστασία του κινητήρα
- Σύνδεση για εξαγωγή σκόνης Ø 35/41 mm

Όνομαστική ισχύς	2.400 W
Αποδιδόμενη ισχύς	1.600 W
Δίσκοι λείανσης	Ø 230 mm
Μέγιστο βάθος κοπής	60 mm
Αριθμός στροφών χωρίς φορτίο	6.600 rpm
Σπείρωμα άξονα	M 14
Βάρος χωρίς καλώδιο	8.1 kg

590,00 €
(Τιμή με ΦΠΑ)

475,81 €
(Τιμή χωρίς ΦΠΑ)



Κωδικός 600434500

Περιεχόμενα συσκευασίας Εξαγωγέας CED 230, εσωτερική φλάντζα στήριξης, δακτύλιοι διάνοιξης, κλειδί με δύο σπές, πλαϊνή λαβή, διαμαντόδισκος UP, παξιμάδι στερέωσης, πλαστική θήκη μεταφοράς

2200 Watt Γωνιακός Τροχός Ø 180 mm WE 2200-180

- Ισχυρός κινητήρας
- Σταθερός διακόπτης για υψηλή προστασία του χρήστη
- Δυνατότητα τοποθέτησης της λαβής σε τρεις διαφορετικές θέσεις
- Διακόπτης ασφαλείας Metabo για προστασία από ακούσια ενεργοποίηση

Όνομαστική ισχύς	2.200 W
Αποδιδόμενη ισχύς	1.520 W
Δίσκοι λείανσης	Ø 180 mm
Ροπή	10.5 Nm
Αριθμός στροφών χωρίς φορτίο	8.450 rpm
Στροφές με ονομ. φορτίο	5.400 rpm
Βάρος χωρίς καλώδιο	5.0 kg

Κωδικός 606438000



170,00 €
(Τιμή με ΦΠΑ)

137,10 €
(Τιμή χωρίς ΦΠΑ)



Περιεχόμενα συσκευασίας Προστατευτικό κάλυμμα, εσωτερική φλάντζα στήριξης, κλειδί δύο σπών, παξιμάδι στερέωσης, πλαϊνή λαβή

1900 Watt Γωνιακός Τροχός Ø 180 mm WEP 19-180 Quick RT

- Ισχυρός τροχός με 1900 Watt για βιομηχανική επεξεργασία ραφών συγκόλλησης και βάθος κοπής όπως ένας μεγάλος γωνιακός τροχός (Ø 230 mm) με μόνο το μισό βάρος.
- Μοτέρ Metabo Marathon με νέο σύστημα ψύξης και άνθρακα για διπλάσιο χρόνο ζωής
- Περίβλημα του μηχανισμού μετάδοσης με δυνατότητα να περιστραφεί κατά 90° για αριστερόχειρες ή για κοπή
- Ηλεκτρονικό σύστημα πλήρους κύματος Tacho Constamatic (TC)
- Σύστημα M-Quick για αλλαγή δίσκου χωρίς εργαλεία με το πάτημα ενός κουμπιού
- Λαβή Metabo VibraTech (MVT) για απόσβεση κραδασμών για άνετη και συνεχή λειτουργία
- Συμπλέκτης ασφαλείας Metabo S-automatic
- Λειτουργία ομαλής εκκίνησης και επανεκκίνησης
- Ψύκτρες απενεργοποίησης από άνθρακα για την προστασία του κινητήρα

Όνομαστική ισχύς	1.900 W
Αποδιδόμενη ισχύς	1.240 W
Δίσκοι λείανσης	Ø 180 mm
Ροπή	5 Nm
Αριθμός στροφών χωρίς φορτίο	8.200 rpm
Στροφές με ονομ. φορτίο	8.200 rpm
Βάρος χωρίς καλώδιο	2.7 kg

Κωδικός 601088000



275,00 €
(Τιμή με ΦΠΑ)

221,77 €
(Τιμή χωρίς ΦΠΑ)



Περιεχόμενα συσκευασίας Προστατευτικό κάλυμμα, εσωτερική φλάντζα στήριξης, παξιμάδι στερέωσης "M-Quick", αντικραδασμική λαβή Metabo VibraTech (MVT)

1750 Watt Γωνιακός Τροχός Ø 150 mm WE 17-150 Quick RT

- Μέγιστη παραγωγικότητα χάρη στην κορυφαία απόδοση με χαμηλό βάρος
- Τέλεια εργονομία χάρη στην λεπτή λαβή για μέγιστο έλεγχο και εύκολη λειτουργία σε ψηλά σημεία
- Μοτέρ Metabo Marathon με νέο σύστημα ψύξης και άνθρακα για διπλάσιο χρόνο ζωής
- Ηλεκτρονικό σύστημα πλήρους κύματος Tacho Constamatic (TC)
- Σύστημα M-Quick για αλλαγή δίσκου χωρίς εργαλεία με το πάτημα ενός κουμπιού
- Ασφαλισμένο έναντι περιστροφής προστατευτικό κάλυμμα, ρυθμίζεται χωρίς εργαλεία
- Λαβή Metabo VibraTech (MVT) για απόσβεση κραδασμών για άνετη και συνεχή λειτουργία
- Συμπλέκτης ασφαλείας Metabo S-automatic: άμεση διακοπή τροφοδοσίας ρεύματος σε περίπτωση εμπλοκής του δίσκου για υψηλά επίπεδα ασφαλείας του χρήστη.
- Λειτουργία ομαλής εκκίνησης και επανεκκίνησης.
- Περίβλημα του μηχανισμού μετάδοσης με δυνατότητα να περιστραφεί κατά 90° για αριστερόχειρες ή για κοπή
- Ψύκτρες απενεργοποίησης από άνθρακα για την προστασία του κινητήρα

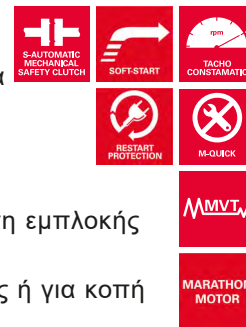

Όνομαστική ισχύς	1.750 W
Αποδιδόμενη ισχύς	1.070 W
Δίσκοι λείανσης	Ø 150 mm
Ροπή	4.4 Nm
Αριθμός στροφών χωρίς φορτίο	9.600 rpm
Σπείρωμα άξονα	M 14
Βάρος χωρίς καλώδιο	2.5 kg



245,00 €
(Τιμή με ΦΠΑ)

197,58 €
(Τιμή χωρίς ΦΠΑ)

Κωδικός 601087000

Περιεχόμενα συσκευασίας Προστατευτικό κάλυμμα, εσωτερική φλάντζα στήριξης, παξιμάδι στερέωσης "M-Quick", αντικραδασμική λαβή Metabo VibraTech (MVT)

750 Watt Γωνιακός Τροχός Ø 125 mm W 750-125

- Συμπαγής, καθολικός και οικονομικός: εργονομικός γωνιακός τροχός για κάθε εφαρμογή
- Ισχυρό μοτέρ
- Προφυλακτήρας προστασίας από στρέβλωση
- Προστασία επανεκκίνησης μετά από διακοπή ρεύματος



Όνομαστική ισχύς	750 W
Αποδιδόμενη ισχύς	475 W
Δίσκοι λείανσης	Ø 125 mm
Ροπή	1.9 Nm
Αριθμός στροφών χωρίς φορτίο	11.500 rpm
Σπείρωμα άξονα	M 14
Βάρος χωρίς καλώδιο	1.8 kg



63,00 €
(Τιμή με ΦΠΑ)

50,81 €
(Τιμή χωρίς ΦΠΑ)

Κωδικός 603605000

Περιεχόμενα συσκευασίας Προστατευτικό κάλυμμα, πλαϊνή λαβή, παξιμάδι στερέωσης, εσωτερική φλάντζα στήριξης, κλειδί με δύο οπές

1100 Watt Γωνιακός Τροχός Ø 125 mm W 1100-125

- Ισχυρός, ανθεκτικός και οικονομικός: ισχυρός γωνιακός τροχός για οποιαδήποτε εφαρμογή
- Ισχυρός κινητήρας με υψηλή αντοχή σε υπερφόρτωση
- Ασφαλισμένο έναντι περιστροφής προστατευτικό κάλυμμα
- Διακόπτης ασφαλείας για προστασία από ακούσια ενεργοποίηση μετά από διακοπή ρεύματος



Όνομαστική ισχύς	1.100 W
Αποδιδόμενη ισχύς	700 W
Δίσκοι λείανσης	Ø 125 mm
Ροπή	3.2 Nm
Αριθμός στροφών χωρίς φορτίο	12.000 rpm
Σπείρωμα άξονα	M 14
Βάρος χωρίς καλώδιο	2.1 kg



87,00 €
(Τιμή με ΦΠΑ)

70,16 €
(Τιμή χωρίς ΦΠΑ)

Κωδικός 603614000

Περιεχόμενα συσκευασίας Προστατευτικό κάλυμμα, πλαϊνή λαβή, παξιμάδι στερέωσης, εσωτερική φλάντζα στήριξης, κλειδί με δύο οπές

1400 Watt Γωνιακός Τροχός Ø 125 mm WEQ 1400-125

- Ισχυρός, ανθεκτικός και οικονομικός: ισχυρός γωνιακός τροχός για οποιαδήποτε εφαρμογή
- Ισχυρός κινητήρας με υψηλή αντοχή σε υπερφόρτωση
- Ηλεκτρονικό σύστημα πλήρους κύματος Constamatic (C). Γρήγορη εξέλιξη εργασίας με σχεδόν σταθερή ταχύτητα υπό φορτίο
- Σύστημα Metabo "M-Quick": Σύστημα γρήγορης αλλαγής τροχού με το πάτημα ενός κουμπιού
- Συμπλέκτης ασφαλείας Metabo S-automatic για περιορισμό οποιασδήποτε αντίστροφης ροπής που μπορεί να προκύψει
- Ηλεκτρονική προστασία υπερφόρτωσης για μεγάλη διάρκεια ζωής
- Ηλεκτρονική προστασία ομαλής εκκίνησης και επανεκκίνησης
- Το περίβλημα κιβωτίου ταχυτήτων μπορεί να τοποθετηθεί σε 90° για χρήση από αριστερόχειρες ή για κοπή

Όνομαστική ισχύς	1.400 W
Αποδιδόμενη ισχύς	780 W
Δίσκοι λείανσης	Ø 125 mm
Ροπή	3.3 Nm
Αριθμός στροφών χωρίς φορτίο	11.500 rpm
Σπείρωμα άξονα	M 14
Βάρος χωρίς καλώδιο	2.2 kg
Κωδικός	600347000

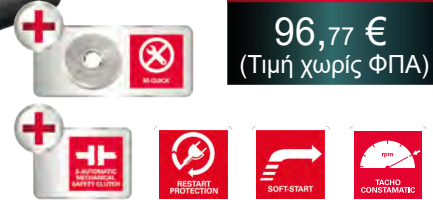

120,00 €
(Τιμή με ΦΠΑ)

96,77 €
(Τιμή χωρίς ΦΠΑ)

Περιεχόμενα συσκευασίας Προστατευτικό κάλυμμα, πλαϊνή λαβή, παξιμάδι στερέωσης M-Quick, εσωτερική φλάντζα στήριξης

1100 Watt Γωνιακός Τροχός Ø 125 mm W 11-125 Quick

- Συμπαγής γωνιακός τροχός για ξεκούραστη εργασία και τέλεια εργονομία χάρη στη μικρή περίμετρο λαβής
- Μεγαλύτερη διάρκεια ζωής, περισσότερη ισχύς: Ανθεκτικό μοτέρ Metabo Marathon με πατενταρισμένη προστασία από τη σκόνη, 50% περισσότερη ροπή και έως 20% υψηλότερη ικανότητα υπερφόρτωσης
- Σύστημα Metabo "Quick" για την ταχεία αλλαγή των δίσκων χωρίς εργαλεία με το πάτημα ενός κουμπιού
- Ασφαλισμένο ενάντιο περιστροφής προστατευτικό κάλυμμα, ρυθμίζεται σε δευτερόλεπτα χωρίς εργαλεία
- Συμπλέκτης ασφαλείας Metabo S-automatic για περιορισμό οποιασδήποτε αντίστροφης ροπής προκύψει
- Προστασία επανεκκίνησης μετά από διακοπή ρεύματος
- Το περίβλημα κιβωτίου ταχυτήτων μπορεί να περιστραφεί κατά 90° για χρήση από αριστερόχειρες ή για κοπή
- Ψύκτρες απενεργοποίησης από άνθρακα για την προστασία του κινητήρα

Όνομαστική ισχύς	1.100 W
Αποδιδόμενη ισχύς	700 W
Δίσκοι λείανσης	Ø 125 mm
Ροπή	3.2 Nm
Αριθμός στροφών χωρίς φορτίο	11.000 rpm
Σπείρωμα άξονα	M 14
Βάρος χωρίς καλώδιο	2.3 kg
Κωδικός	603623000



135,00 €
(Τιμή με ΦΠΑ)

108,87 €
(Τιμή χωρίς ΦΠΑ)

Περιεχόμενα συσκευασίας Προστατευτικό κάλυμμα, αντικραδασμική λαβή Metabo VibraTech (MVT), παξιμάδι στερέωσης M-Quick, εσωτερική φλάντζα στήριξης

1350 Watt Γωνιακός Τροχός Ø 125 mm W 13-125 Quick

- Μεγαλύτερη διάρκεια ζωής, περισσότερη ισχύς: Ανθεκτικό μοτέρ Metabo Marathon με πατενταρισμένη προστασία από τη σκόνη, 50% περισσότερη ροπή και έως 20% υψηλότερη ικανότητα υπερφόρτωσης
- Σύστημα Metabo "Quick" για την ταχεία αλλαγή των δίσκων χωρίς εργαλεία με το πάτημα ενός κουμπιού
- Σύστημα Metabo VibraTech (MVT) για απόσβεση κραδασμών για άνετη και συνεχή λειτουργία
- Συμπλέκτης ασφαλείας Metabo S-automatic
- Προστασία επανεκκίνησης μετά από διακοπή ρεύματος
- Το περίβλημα κιβωτίου ταχυτήτων μπορεί να περιστραφεί κατά 90° για χρήση από αριστερόχειρες ή για κοπή
- Ψύκτρες απενεργοποίησης από άνθρακα για την προστασία του κινητήρα

Όνομαστική ισχύς	1.350 W
Αποδιδόμενη ισχύς	830 W
Δίσκοι λείανσης	Ø 125 mm
Ροπή	3.4 Nm
Αριθμός στροφών χωρίς φορτίο	11.000 rpm
Βάρος χωρίς καλώδιο	2.4 kg
Κωδικός	603627000



145,00 €
(Τιμή με ΦΠΑ)

116,94 €
(Τιμή χωρίς ΦΠΑ)

Περιεχόμενα συσκευασίας Προστατευτικό κάλυμμα, αντικραδασμική λαβή Metabo VibraTech (MVT), παξιμάδι στερέωσης M-Quick, εσωτερική φλάντζα στήριξης

1550 Watt Γωνιακός Τροχός Ø 125 mm WE 15-125 Quick

- Μεγάλη διάρκεια ζωής για απαιτητικές εφαρμογές. Ισχυρός και εύρωστος τροχός με υψηλότερη ικανότητα ισχύος στη κατηγορία του για ταχύτερη πρόοδο της εργασίας
- Ανθεκτικό μοτέρ Metabo Marathon με 50% περισσότερη ροπή και έως 20% υψηλότερη ικανότητα υπερφόρτωσης για ταχύτερη αφαίρεση υλικού και μεγαλύτερη διάρκεια ζωής
- Ηλεκτρονικό σύστημα πλήρους κύματος Tacho Constamatic (TC)
- Σύστημα Metabo "Quick" για την ταχεία αλλαγή των δίσκων μέσω παξιμαδιών με το πάτημα ενός κουμπιού
- Σύστημα Metabo VibraTech (MVT) για απόσβεση κραδασμών για άνετη και συνεχή λειτουργία
- Συμπλέκτης ασφαλείας Metabo S-automatic για περιορισμό οποιασδήποτε αντίστροφης ροπής προκύψει
- Διακόπτης ασφαλείας για προστασία από ακούσια ενεργοποίηση μετά από διακοπή ρεύματος
- Ηλεκτρονική προστασία υπερφόρτωσης και λειτουργία ομαλής εκκίνησης
- Ψύκτρες απενεργοποίησης από άνθρακα για την προστασία του κινητήρα

Όνομαστική ισχύς	1.550 W
Αποδιδόμενη ισχύς	940 W
Δίσκοι λείανσης	Ø 125 mm
Ροπή	3.5 Nm
Αριθμός στροφών χωρίς φορτίο	11.000 rpm
Σπείρωμα άξονα	M 14
Βάρος χωρίς καλώδιο	2.5 kg
Κωδικός	600448000



175,00 €
(Τιμή με ΦΠΑ)

141,13 €
(Τιμή χωρίς ΦΠΑ)



Περιεχόμενα συσκευασίας

Προστατευτικό κάλυμμα, αντικραδασμική λαβή Metabo VibraTech (MVT), παξιμαδί στερέωσης M-Quick, εσωτερική φλάντζα στήριξης

1100 Watt Ρυθμιζόμενος Γωνιακός Τροχός Ø 125 mm WEV 11-125 Quick

- Συμπαγής γωνιακός τροχός με ρυθμιζόμενη ταχύτητα και μικρότερη περιφέρεια λαβής στην κατηγορία του για τέλεια εργονομία
- Μεγαλύτερη διάρκεια ζωής, περισσότερη ισχύς: Ανθεκτικό μοτέρ Metabo Marathon με πατενταρισμένη προστασία από τη σκόνη, 50% περισσότερη ροπή και έως 20% υψηλότερη ικανότητα υπερφόρτωσης
- Ηλεκτρονικό σύστημα πλήρους κύματος Vario-Constamatic (VC) ελεγχόμενα με μοχλό, ιδανικό για εργασία σε υλικά που απαιτούν προσαρμοσμένες ταχύτητες και σε ταχύτητες που παραμένουν σχεδόν σταθερές υπό φορτίο
- Σύστημα Metabo "Quick" για την ταχεία αλλαγή των δίσκων με το πάτημα ενός κουμπιού
- Συμπλέκτης ασφαλείας Metabo S-automatic για περιορισμό οποιασδήποτε αντίστροφης ροπής προκύψει
- Το περίβλημα κιβωτίου ταχυτήτων μπορεί να τοποθετηθεί σε 90° για χρήση από αριστερόχειρες ή για κοπή
- Ασφαλισμένο έναντι περιστροφής προστατευτικό κάλυμμα, ρυθμίζεται σε δευτερόλεπτα χωρίς εργαλεία
- Προστασία υπερφόρτωσης, ομαλής εκκίνησης και επανεκκίνησης
- Ψύκτρες απενεργοποίησης από άνθρακα για την προστασία του κινητήρα

Όνομαστική ισχύς	1.100 W
Αποδιδόμενη ισχύς	640 W
Δίσκοι λείανσης	Ø 125 mm
Ροπή	3 Nm
Αριθμός στροφών χωρίς φορτίο	2.800 – 10.500 rpm
Σπείρωμα άξονα	M 14
Βάρος χωρίς καλώδιο	2.1 kg
Κωδικός	603625000



145,00 €
(Τιμή με ΦΠΑ)

116,94 €
(Τιμή χωρίς ΦΠΑ)



Περιεχόμενα συσκευασίας

Προστατευτικό κάλυμμα, πλαϊνή λαβή, παξιμαδί στερέωσης M-Quick, εσωτερική φλάντζα στήριξης

1550 Watt Ρυθμιζόμενος Γωνιακός Τροχός Ø 125 mm WEV 15-125 Quick

- Ανθεκτικό μοτέρ Metabo Marathon με 50% περισσότερη ροπή και έως 20% υψηλότερη ικανότητα υπερφόρτωσης για ταχύτερη αφαίρεση υλικού και μεγαλύτερη διάρκεια ζωής
- Ηλεκτρονικό σύστημα πλήρους κύματος Vario-Tacho-Constamatic (VTC) για αδιαβάθμητη αλλαγή ταχύτητας
- Σύστημα Metabo "Quick" για την ταχεία αλλαγή των δίσκων μέσω παξιμαδιών με το πάτημα ενός κουμπιού
- Σύστημα Metabo VibraTech (MVT) για απόσβεση κραδασμών για άνετη και συνεχή λειτουργία
- Συμπλέκτης ασφαλείας Metabo S-automatic για περιορισμό οποιασδήποτε αντίστροφης ροπής προκύψει
- Το περίβλημα κιβωτίου ταχυτήτων μπορεί να τοποθετηθεί σε 90° για χρήση από αριστερόχειρες ή για κοπή
- Ηλεκτρονική προστασία υπερφόρτωσης, λειτουργία ομαλής εκκίνησης και διακόπτης ασφαλείας για προστασία από ακούσια ενεργοποίηση
- Ψύκτρες απενεργοποίησης από άνθρακα για την προστασία του κινητήρα

Όνομαστική ισχύς	1.550 W
Αποδιδόμενη ισχύς	940 W
Δίσκοι λείανσης	Ø 125 mm
Ροπή	3.5 Nm
Αριθμός στροφών χωρίς φορτίο	2.800 – 11.000 rpm
Σπείρωμα άξονα	M 14
Βάρος χωρίς καλώδιο	2.5 kg
Κωδικός	600468000



180,00 €
(Τιμή με ΦΠΑ)

145,16 €
(Τιμή χωρίς ΦΠΑ)



Περιεχόμενα συσκευασίας

Προστατευτικό κάλυμμα, αντικραδασμική λαβή Metabo VibraTech (MVT), παξιμαδί στερέωσης M-Quick, εσωτερική φλάντζα στήριξης

1700 Watt Γωνιακός Τροχός Ø 125 mm WE 17-125 Quick

- Ο πρώτος τροχός 1.700 Watt με τη δύναμη ενός μεγάλου τροχού και τη κατασκευή ενός μικρότερου για γρηγορότερη αφαίρεση υλικού για βιομηχανικές εφαρμογές
- Ανθεκτικό μοτέρ Metabo Marathon με 50% περισσότερη ροπή και έως 20% υψηλότερη ικανότητα υπερφόρτωσης για ταχύτερη αφαίρεση υλικού και μεγαλύτερη διάρκεια ζωής
- Ηλεκτρονικό σύστημα πλήρους κύματος Tacho Constamatic (TC)
- Σύστημα Metabo "Quick" για την ταχεία αλλαγή των δίσκων μέσω παξιμαδιών με το πάτημα ενός κουμπιού
- Ασφαλισμένο έναντι περιστροφής προστατευτικό κάλυμμα, ρυθμίζεται σε δευτερόλεπτα χωρίς εργαλεία
- Σύστημα Metabo VibraTech (MVT) για απόσβεση κραδασμών για άνετη και συνεχή λειτουργία
- Συμπλέκτης ασφαλείας Metabo S-automatic για περιορισμό οποιασδήποτε αντίστροφης ροπής προκύψει
- Ηλεκτρονική προστασία υπερφόρτωσης και λειτουργία ομαλής εκκίνησης
- Το περίβλημα κιβωτίου ταχυτήτων μπορεί να τοποθετηθεί σε 90° για χρήση από αριστερόχειρες ή για κοπή
- Ψύκτρες απενεργοποίησης από άνθρακα για την προστασία του κινητήρα

Ονομαστική ισχύς	1.700 W
Αποδιδόμενη ισχύς	1.040 W
Δίσκοι λείανσης	Ø 125 mm
Ροπή	3.7 Nm
Αριθμός στροφών χωρίς φορτίο	11.000 rpm
Σπείρωμα άξονα	M 14
Βάρος χωρίς καλώδιο	2.5 kg
Κωδικός	600515000



225,00 €
(Τιμή με ΦΠΑ)

181,45 €
(Τιμή χωρίς ΦΠΑ)



Περιεχόμενα συσκευασίας

Προστατευτικό κάλυμμα, αντικραδασμική λαβή Metabo VibraTech (MVT), παξιμάδι στερέωσης M-Quick, εσωτερική φλάντζα στήριξης

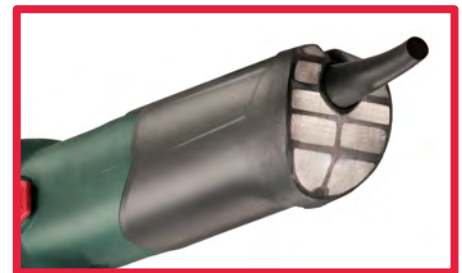

1700 Watt Ρυθμιζόμενος Γωνιακός Τροχός Ø 125 mm WEV 17-125 Quick

- Ο πρώτος τροχός 1.700 Watt με τη δύναμη ενός μεγάλου τροχού και τη κατασκευή ενός μικρότερου για γρηγορότερη αφαίρεση υλικού για βιομηχανικές εφαρμογές
- Ανθεκτικό μοτέρ Metabo Marathon με 50% περισσότερη ροπή και έως 20% υψηλότερη ικανότητα υπερφόρτωσης για ταχύτερη αφαίρεση υλικού και μεγαλύτερη διάρκεια ζωής
- Ηλεκτρονικό σύστημα Vario-Tacho-Constamatic (VTC)
- Σύστημα Metabo "Quick" για την ταχεία αλλαγή των δίσκων μέσω παξιμαδιών με το πάτημα ενός κουμπιού
- Ασφαλισμένο έναντι περιστροφής προστατευτικό κάλυμμα, ρυθμίζεται σε δευτερόλεπτα χωρίς εργαλεία
- Σύστημα Metabo VibraTech (MVT) για απόσβεση κραδασμών για άνετη και συνεχή λειτουργία
- Συμπλέκτης ασφαλείας Metabo S-automatic για περιορισμό οποιασδήποτε αντίστροφης ροπής προκύψει
- Ηλεκτρονική προστασία υπερφόρτωσης και λειτουργία ομαλής εκκίνησης
- Το περίβλημα κιβωτίου ταχυτήτων μπορεί να τοποθετηθεί σε 90° για χρήση από αριστερόχειρες ή για κοπή
- Ψύκτρες απενεργοποίησης από άνθρακα για την προστασία του κινητήρα

Ονομαστική ισχύς	1.700 W
Αποδιδόμενη ισχύς	1.040 W
Δίσκοι λείανσης	Ø 125 mm
Ροπή	3.7 Nm
Αριθμός στροφών χωρίς φορτίο	2.800 – 11.000 rpm
Σπείρωμα άξονα	M 14
Βάρος χωρίς καλώδιο	2.5 kg
Κωδικός	600516000



240,00 €
(Τιμή με ΦΠΑ)

193,55 €
(Τιμή χωρίς ΦΠΑ)



Περιεχόμενα συσκευασίας

Προστατευτικό κάλυμμα, αντικραδασμική λαβή Metabo VibraTech (MVT), παξιμάδι στερέωσης M-Quick, εσωτερική φλάντζα στήριξης

1900 Watt Γωνιακός Τροχός Ø 125 mm WE 19-125 Quick MBrush με διακόπτη γρήγορου κλειδώματος

- Με ισχυρή τεχνολογία 1.900 Watt και M-brush για βιομηχανική χρήση
- Τεχνολογία Metabo M-brush: ψύκτρες άνθρακα χωρίς ανάγκη σέρβις με τριπλή διάρκεια ζωής για ολόκληρη τη διάρκεια ζωής του μηχανήματος
- Μεγαλύτερη διάρκεια ζωής, περισσότερη ισχύς: Ανθεκτικό μοτέρ Metabo Marathon με πατενταρισμένη προστασία από τη σκόνη, 50% περισσότερη ροπή και έως 20% υψηλότερη ικανότητα υπερφόρτωσης
- Ηλεκτρονικό σύστημα πλήρους κύματος Tacho Constamatic (TC)
- Σύστημα Metabo M-Quick για την ταχεία αλλαγή των δίσκων με το πάτημα ενός κουμπιού
- Ασφαλισμένο έναντι περιστροφής προστατευτικό κάλυμμα, ρυθμίζεται σε δευτερόλεπτα χωρίς εργαλεία
- Σύστημα Metabo VibraTech (MVT) για απόσβεση κραδασμών για άνετη και συνεχή λειτουργία
- Συμπλέκτης ασφαλείας Metabo S-automatic για περιορισμό οποιασδήποτε αντίστροφης ροπής προκύψει
- Ηλεκτρονική προστασία υπερφόρτωσης, προστασία ομαλής εκκίνησης και επανεκκίνησης
- Το περίβλημα κιβωτίου ταχυτήτων μπορεί να τοποθετηθεί σε 90° για χρήση από αριστερόχειρες ή για κοπή
- Με φίλτρο προστασίας

Όνομαστική ισχύς	1.900 W
Αποδιδόμενη ισχύς	1.220 W
Δίσκοι λείανσης	Ø 125 mm
Ροπή	4 Nm
Αριθμός στροφών χωρίς φορτίο	11.000 rpm
Σπείρωμα άξονα	M 14
Βάρος χωρίς καλώδιο	2.5 kg
Κωδικός	613105000



260,00 €
(Τιμή με ΦΠΑ)

209,68 €
(Τιμή χωρίς ΦΠΑ)

Περιεχόμενα συσκευασίας

Προστατευτικό κάλυμμα, εσωτερική φλάντζα στήριξης, παξιμάδι στερέωσης M-Quick, αντικραδασμική λαβή Metabo VibraTech (MVT), φίλτρο προστασίας από τη σκόνη

1900 Watt Ρυθμιζόμενος Γωνιακός Τροχός Ø 125 mm WEV 19-125 Q MBrush με έλεγχο ταχύτητας και διακόπτη γρήγορου κλειδώματος

- Με ισχυρή τεχνολογία 1.900 Watt και M-brush για βιομηχανική χρήση
- Τεχνολογία Metabo M-brush: ψύκτρες άνθρακα χωρίς ανάγκη σέρβις με τριπλή διάρκεια ζωής για ολόκληρη τη διάρκεια ζωής του μηχανήματος
- Μεγαλύτερη διάρκεια ζωής, περισσότερη ισχύς: Ανθεκτικό μοτέρ Metabo Marathon με πατενταρισμένη προστασία από τη σκόνη, 50% περισσότερη ροπή και έως 20% υψηλότερη ικανότητα υπερφόρτωσης
- Ηλεκτρονικό σύστημα πλήρους κύματος Vario-Tacho-Constamatic (VTC) για αδιαβαθμητή αλλαγή ταχύτητας
- Σύστημα Metabo M-Quick για την ταχεία αλλαγή των δίσκων με το πάτημα ενός κουμπιού
- Ασφαλισμένο έναντι περιστροφής προστατευτικό κάλυμμα, ρυθμίζεται σε δευτερόλεπτα χωρίς εργαλεία
- Σύστημα Metabo VibraTech (MVT) για απόσβεση κραδασμών για άνετη και συνεχή λειτουργία
- Συμπλέκτης ασφαλείας Metabo S-automatic για περιορισμό οποιασδήποτε αντίστροφης ροπής προκύψει
- Ηλεκτρονική προστασία υπερφόρτωσης, προστασία ομαλής εκκίνησης και επανεκκίνησης
- Το περίβλημα κιβωτίου ταχυτήτων μπορεί να τοποθετηθεί σε 90° για χρήση από αριστερόχειρες ή για κοπή
- Με φίλτρο προστασίας

Όνομαστική ισχύς	1.900 W
Αποδιδόμενη ισχύς	1.220 W
Δίσκοι λείανσης	Ø 125 mm
Ροπή	4 Nm
Αριθμός στροφών χωρίς φορτίο	2.800 - 11.000 rpm
Σπείρωμα άξονα	M 14
Βάρος χωρίς καλώδιο	2.5 kg
Κωδικός	613108000



270,00 €
(Τιμή με ΦΠΑ)

217,74 €
(Τιμή χωρίς ΦΠΑ)

Περιεχόμενα συσκευασίας

Προστατευτικό κάλυμμα, εσωτερική φλάντζα στήριξης, παξιμάδι στερέωσης M-Quick, αντικραδασμική λαβή Metabo VibraTech (MVT), φίλτρο προστασίας από τη σκόνη

Φίλτρο προστασίας αεραγωγών για γωνιακούς τροχούς Κωδικός: 630441000

- Φιλτράρει τα χονδροειδή σωματίδια ή τα ρινίσματα για μεγαλύτερη διάρκεια ζωής του μηχανήματος όταν εργάζεστε π.χ. με κεραμικές ίνες, λείανση ή κοπή δίσκων ή λείανση με γούνες
- Εύκολος και γρήγορος καθαρισμός χάρη στο εξωτερικό μεταλλικό πλέγμα
- Τοποθέτηση χωρίς εργαλεία
- Για όλους τους γωνιακούς τροχούς WEP...19..., WEPBA..19..., WEPBA..19..DS..



25,00 €
(Τιμή με ΦΠΑ)

20,16 €
(Τιμή χωρίς ΦΠΑ)

910 Watt Γωνιακός Τροχός Ø 125mm με Επίπεδη Κεφαλή WEF 9-125 Quick

- Εξαιρετικά επίπεδη κεφαλή η οποία επιτρέπει την εργασία σε αιχμηρές γωνίες μέχρι 43°
- Συμπαγής σχεδιασμός για γρήγορη αφαίρεση της πάστας συγκόλλησης, σκουριά ή το χρώμα από στενούς χώρους, π.χ. κατασκευές πλαισίου
- Ξεκούραστη εργασία ακόμη και σε δυσπρόσιτες θέσεις συγκόλλησης χάρη στη λεπτή λαβή
- Κινητήρας Metabo Marathon με δίπλωμα ευρεσιτεχνίας προστασίας από τη σκόνη για μεγαλύτερη διάρκεια ζωής
- Ηλεκτρονικό σύστημα κύματος Constamatic (C) για γρήγορη πρόοδο εργασίας
- Metabo "Quick" για την ταχεία αλλαγή των δίσκων μέσω παξιμαδιών
- Ασφαλισμένο έναντι περιστροφής προστατευτικό κάλυμμα, ρυθμίζεται σε δευτερόλεπτα χωρίς εργαλεία
- Ηλεκτρονική ασφάλεια απενεργοποίησης του κινητήρα σε περίπτωση εμπλοκής του δίσκου
- Ηλεκτρονική προστασία υπερφόρτωσης και λειτουργία ομαλής εκκίνησης
- Διακόπτης ασφαλείας για προστασία από ακούσια ενεργοποίηση μετά από διακοπή ρεύματος
- Ψύκτρες απενεργοποίησης από άνθρακα για την προστασία του κινητήρα

Όνομαστική ισχύς	910 W
Αποδιδόμενη ισχύς	430 W
Δίσκοι λείανσης	Ø 125 mm
Ροπή	2 Nm
Αριθμός στροφών χωρίς φορτίο	10.000 rpm
Ελάχ. προσβάσιμη γωνία	43°
Βάρος χωρίς καλώδιο	2.1 kg



290,00 €
(Τιμή με ΦΠΑ)

233,87 €
(Τιμή χωρίς ΦΠΑ)

Κωδικός 613060000

Περιεχόμενα συσκευασίας

Προστατευτικό κάλυμμα, πλαϊνή λαβή, 1 ελασματοειδή δίσκο λείανσης Flexiamant Super Convex (125mm, P60), παξιμάδι στερέωσης Quick, εσωτερική φλάντζα στήριξης

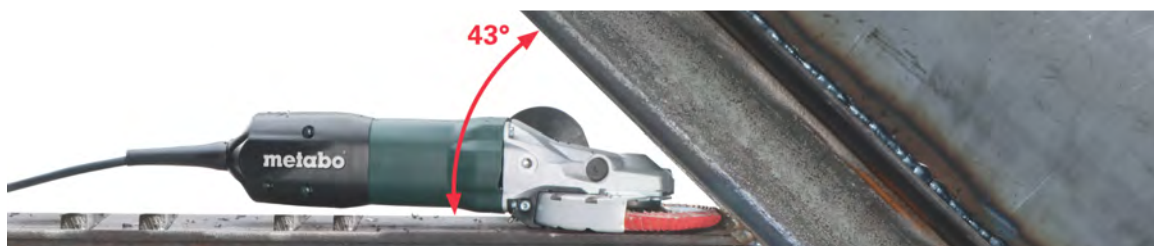

1000 Watt Ρυθμιζόμενος Γωνιακός Τροχός με Επίπεδη Κεφαλή WEVF 10-125 Quick Inox

- Τροχός με επίπεδη κεφαλή, εύκολο χειρισμό και ρύθμιση ταχύτητας για τέλεια επεξεργασία του ανοξειδωτου χάλυβα, π.χ. κάγκελα και κουπαστές
- Συμπαγής σχεδιασμός για γρήγορη αφαίρεση της πάστας συγκόλλησης, σκουριά ή το χρώμα από στενούς χώρους, π.χ. κατασκευές πλαισίου
- Νέο Metabo Marathon μοτέρ με 50% περισσότερη ροπή στρέψης και έως 20% μεγαλύτερη ικανότητα υπερφόρτωσης για γρηγορότερη αφαίρεση υλικών και μεγαλύτερη διάρκεια ζωής
- Ηλεκτρονικό σύστημα πλήρους κύματος Vario-Constamatic (VC) για αδιαβάθμητη αλλαγή ταχύτητας
- Metabo "Quick" για την ταχεία αλλαγή των δίσκων μέσω παξιμαδιών
- Ασφαλισμένο έναντι περιστροφής προστατευτικό κάλυμμα, ρυθμίζεται σε δευτερόλεπτα χωρίς εργαλεία
- Συμπλέκτης ασφαλείας για άμεση διακοπή τροφοδοσίας ρεύματος σε περίπτωση εμπλοκής του δίσκου – για υψηλά επίπεδα ασφαλείας του χρήστη
- Ηλεκτρονική προστασία υπερφόρτωσης, λειτουργία ομαλής εκκίνησης και προστασία από ακούσια επανεκκίνηση
- Περίβλημα του μηχανισμού μετάδοσης με δυνατότητα να περιστραφεί κατά 90° για αριστερόχειρες ή για κοπή
- Ψύκτρες απενεργοποίησης από άνθρακα για την προστασία του κινητήρα

Όνομαστική ισχύς	1000 W
Αποδιδόμενη ισχύς	590 W
Δίσκοι λείανσης	Ø 125 mm
Ροπή	3.5 Nm
Αριθμός στροφών χωρίς φορτίο	2.000 – 7.600 rpm
Ελάχ. προσβάσιμη γωνία	43°
Βάρος χωρίς καλώδιο	2.1 kg



380,00 €
(Τιμή με ΦΠΑ)

306,45 €
(Τιμή χωρίς ΦΠΑ)

Κωδικός 613080000

Περιεχόμενα συσκευασίας

Προστατευτικό κάλυμμα, πλαϊνή λαβή, 1 ελασματοειδή δίσκο λείανσης Flexiamant Super Convex (125mm, P60), παξιμάδι στερέωσης Quick, εσωτερική φλάντζα στήριξης

1550 Watt Γωνιακός Τροχός με Επίπεδη Κεφαλή WEF 15-125 Quick

- Εξαιρετικά επίπεδη κεφαλή η οποία επιτρέπει την εργασία σε αιχμηρές γωνίες μέχρι 43°
- Συμπαγής σχεδιασμός για γρήγορη αφαίρεση της πάστας συγκόλλησης, σκουριά ή το χρώμα από στενούς χώρους, π.χ. κατασκευές πλαισίου
- Νέο Metabo Marathon μοτέρ με 50% περισσότερη ροπή στρέψης και έως 20% μεγαλύτερη ικανότητα υπερφόρτωσης για γρηγορότερη αφαίρεση υλικών και μεγαλύτερη διάρκεια ζωής
- Ηλεκτρονικό σύστημα πλήρους κύματος Tacho-Constamatic (TC) για αδιαβάθμητη αλλαγή ταχύτητας
- Metabo "Quick" για την ταχεία αλλαγή των δίσκων μέσω παξιμαδιών
- Ασφαλισμένο έναντι περιστροφής προστατευτικό κάλυμμα, ρυθμίζεται σε δευτερόλεπτα χωρίς εργαλεία
- Σύστημα Metabo VibraTech (MVT) για απόσβεση κραδασμών για άνετη και συνεχή λειτουργία
- Περίβλημα του μηχανισμού μετάδοσης με δυνατότητα να περιστραφεί κατά 90° για αριστερόχειρες ή για κοπή
- Συμπλέκτης ασφαλείας για άμεση διακοπή τροφοδοσίας ρεύματος σε περίπτωση εμπλοκής του δίσκου – για υψηλά επίπεδα ασφάλειας του χρήστη
- Ηλεκτρονική προστασία υπερφόρτωσης για μεγάλη διάρκεια ζωής
- Ψύκτρες απενεργοποίησης από άνθρακα για την προστασία του κινητήρα

Όνομαστική ισχύς	1550 W
Αποδιδόμενη ισχύς	940 W
Δίσκοι λείανσης	Ø 125 mm
Ροπή	3.5 Nm
Αριθμός στροφών χωρίς φορτίο	11.000 rpm
Ελάχ. προσβάσιμη γωνία	43°
Βάρος χωρίς καλώδιο	2.7 kg
Κωδικός	613082000



380,00 €
(Τιμή με ΦΠΑ)

306,45 €
(Τιμή χωρίς ΦΠΑ)

Περιεχόμενα συσκευασίας

Προστατευτικό κάλυμμα, αντικραδαμική λαβή Metabo VibraTech (MVT), 1 ελασματοειδή δίσκο λείανσης Flexiamant Super Convex (125mm, P60), εσωτερική φλάντζα στήριξης, παξιμαδί στερέωσης Quick

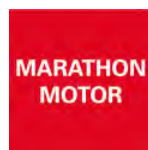

1550 Watt Γωνιακός Τροχός με Επίπεδη Κεφαλή WEF 15-150 Quick

- Εξαιρετικά επίπεδη κεφαλή η οποία επιτρέπει την εργασία σε αιχμηρές γωνίες μέχρι 39°
- Συμπαγής σχεδιασμός για γρήγορη αφαίρεση της πάστας συγκόλλησης, σκουριά ή το χρώμα από στενούς χώρους και για εργασία σε στενούς χώρους
- Μέγιστο βάθος κοπής με δίσκο διαμέτρου 150 mm
- Νέο Metabo Marathon μοτέρ με 50% περισσότερη ροπή στρέψης και έως 20% μεγαλύτερη ικανότητα υπερφόρτωσης για γρηγορότερη αφαίρεση υλικών και μεγαλύτερη διάρκεια ζωής
- Ηλεκτρονικό σύστημα πλήρους κύματος Tacho-Constamatic (TC) για αδιαβάθμητη αλλαγή ταχύτητας
- Metabo "Quick" για την ταχεία αλλαγή των δίσκων μέσω παξιμαδιών
- Ασφαλισμένο έναντι περιστροφής προστατευτικό κάλυμμα, ρυθμίζεται χωρίς εργαλεία
- Πλευρική λαβή Metabo VibraTech (MVT) για απόσβεση κραδασμών για άνετη και συνεχή λειτουργία
- Συμπλέκτης ασφαλείας για άμεση διακοπή τροφοδοσίας ρεύματος σε περίπτωση εμπλοκής του δίσκου – για υψηλά επίπεδα ασφάλειας του χρήστη
- Ηλεκτρονική προστασία υπερφόρτωσης, ομαλή εκκίνηση και προστασία από ακούσια επανεκκίνηση
- Περίβλημα του μηχανισμού μετάδοσης με δυνατότητα να περιστραφεί κατά 90° για αριστερόχειρες ή για κοπή
- Ψύκτρες απενεργοποίησης από άνθρακα για την προστασία του κινητήρα

Όνομαστική ισχύς	1550 W
Αποδιδόμενη ισχύς	940 W
Δίσκοι λείανσης	Ø 150 mm
Ροπή	3.9 Nm
Αριθμός στροφών χωρίς φορτίο	9.600 rpm
Ελάχ. προσβάσιμη γωνία	39°
Βάρος χωρίς καλώδιο	2.7 kg
Κωδικός	613083000



390,00 €
(Τιμή με ΦΠΑ)

314,52 €
(Τιμή χωρίς ΦΠΑ)

Περιεχόμενα συσκευασίας

Προστατευτικό κάλυμμα, αντικραδαμική λαβή Metabo VibraTech (MVT), 1 ελασματοειδή δίσκο λείανσης Flexiamant Super Convex (150mm, P60), εσωτερική φλάντζα στήριξης, παξιμαδί στερέωσης Quick

1700 Watt Σατινιέρα SE 17-200 RT

- Ισχυρό μηχάνημα λείανσης για λείανση, σατινέ φινιρίσμα, βούρτσισμα και στίλβωση π.χ. ανοξείδωτο ατσάλι
- Μέγιστη παραγωγικότητα χάρη στον ισχυρό κινητήρα των 1.700 Watt και το σύστημα κίνησης υψηλής απόδοσης
- Εργονομικά σχεδιασμένη, λαστιχένια λαβή για άνετη και ξεκούραστη εργασία
- Κινητήρας Metabo Marathon με πατενταρισμένη προστασία από σκόνη για μεγάλη διάρκεια ζωής
- Ηλεκτρονικό σύστημα πλήρους κύματος Vario-Tacho-Constamatic (VTC)
- Ασφάλιση άξονα και παξιμάδι φλάντζας χωρίς εργαλείο για γρήγορη αλλαγή αξεσουάρ
- Ανοξείδωτη τσιμουχά στήριξης για ομοιόμορφο φινιρίσμα.
- Προστασία από υπερφόρτωση, ακούσια επανεκκίνηση και ηλεκτρονική ομαλή εκκίνηση
- Ψύκτρες απενεργοποίησης από άνθρακα για την προστασία του κινητήρα

Όνομαστική ισχύς	1700 W
Αποδιδόμενη ισχύς	1070 W
Αριθμός στροφών χωρίς φορτίο	800 – 3.000 rpm
Ροπή	17 Nm
Διάμετρος κεφαλής λείανσης	100 – 200 mm
Πλάτος κεφαλής λείανσης	50 – 100 mm
Βάρος χωρίς καλώδιο	2.9 kg
Κωδικός	602259000
Περιεχόμενα συσκευασίας	Πλαϊνή λαβή



440,00 €
(Τιμή με ΦΠΑ)

354,84 €
(Τιμή χωρίς ΦΠΑ)

1700 Watt Σατινιέρα SE 17-200 RT Set

- Ισχυρό μηχάνημα λείανσης για λείανση, σατινέ φινιρίσμα, βούρτσισμα και στίλβωση π.χ. ανοξείδωτο ατσάλι
- Μέγιστη παραγωγικότητα χάρη στον ισχυρό κινητήρα των 1.700 Watt και το σύστημα κίνησης υψηλής απόδοσης
- Κινητήρας Metabo Marathon με πατενταρισμένη προστασία από σκόνη για μεγάλη διάρκεια ζωής
- Ηλεκτρονικό σύστημα πλήρους κύματος Vario-Tacho-Constamatic (VTC)
- Υπό φορτίο η ταχύτητα παραμένει σταθερή αυτόματα
- Ασφάλιση άξονα και παξιμάδι φλάντζας χωρίς εργαλείο για γρήγορη αλλαγή αξεσουάρ
- Γρήγορη ρύθμιση του προφυλακτήρα και της πλευρικής λαβής χωρίς εργαλείο
- Ανοξείδωτη τσιμουχά στήριξης για ομοιόμορφο φινιρίσμα
- Προστασία από υπερφόρτωση, ακούσια επανεκκίνηση και ηλεκτρονική ομαλή εκκίνηση
- Ψύκτρες απενεργοποίησης από άνθρακα για την προστασία του κινητήρα

Όνομαστική ισχύς	1700 W
Αποδιδόμενη ισχύς	1070 W
Αριθμός στροφών χωρίς φορτίο	800 – 3.000 rpm
Ροπή	17 Nm
Διάμετρος κεφαλής λείανσης	100 – 200 mm
Πλάτος κεφαλής λείανσης	50 – 100 mm
Βάρος χωρίς καλώδιο	2.9 kg
Κωδικός	602259500

690,00 €
(Τιμή με ΦΠΑ)

556,45 €
(Τιμή χωρίς ΦΠΑ)



Περιεχόμενα συσκευασίας

Πλαϊνή λαβή, 1 κύλινδρος επέκτασης (Ø 90×100 mm), 3 ταινίες λείανσης (Ø 90×100 mm, P80), 1 τροχός λείανσης (Ø 105×100 mm, P280), 1 τροχός πολλών φύλλων (Ø 105×100 mm, P80), 1 τροχός λείανσης πολλών φύλλων (Ø 105×100 mm, P180), μεταλλική θήκη μεταφοράς

900 Watt Ηλεκτρικός Λειαντήρας Σωλήνων INOX RBE 9-60 Set

- Συμπαγής λειαντήρας σωλήνων με υψηλή ταχύτητα ιμάντα για παραγωγική επεξεργασία σωλήνων από ανοξείδωτο χάλυβα
- Μεγάλη γωνία περιστροφής 190° για ομαλές επιφάνειες
- Ηλεκτρονική προστασία υπερφόρτωσης και ομαλή εκκίνηση. Προστασία από ακούσια επανεκκίνηση
- Κινητήρας Metabo Marathon με πατενταρισμένη προστασία από σκόνη για μεγάλη διάρκεια ζωής
- Ηλεκτρονικό σύστημα πλήρους κύματος Vario-Constamatic (VC)
- Αλλαγή της ταινίας λείανσης χωρίς εργαλείο και ρυθμιζόμενος οδηγός ιμάντα
- Ψύκτρες απενεργοποίησης από άνθρακα για την προστασία του κινητήρα

Όνομαστική ισχύς	900 W
Αποδιδόμενη ισχύς	470 W
Ταχύτητα ιμάντα χωρίς φορτίο	8 – 14 m/s
Διαστάσεις ταινίας λείανσης	30 x 533 mm
Γωνία περιστροφής	190°
Βάρος χωρίς καλώδιο	3.1 kg
Κωδικός	602183510

840,00 €
(Τιμή με ΦΠΑ)

677,42 €
(Τιμή χωρίς ΦΠΑ)



Περιεχόμενα συσκευασίας

10 ταινίες λείανσης ζirkονούχου κορουੰδιου (30×533 mm P80), 2 ταινίες λείανσης Pyramid (30×533 mm P1200/A16), 3 ταινίες Fleece (30×533 mm μεσαίες), 2 ταινίες λείανσης Pyramid (30×533 mm P280/A65), 2 ταινίες λείανσης Pyramid (30×533 mm P400/A45), μεταλλική θήκη μεταφοράς

950 Watt Ηλεκτρική Λίμα Ταινίας BFE 9-20 Set

- Ισχυρή, συμπαγής λίμα ταινίας για λείανση, στίλβωση και αφαίρεση αιχμών σε δυσπρόσιτους χώρους
- Κινητήρας Metabo Marathon με πατενταρισμένη προστασία από σκόνη για μεγάλη διάρκεια ζωής
- Ηλεκτρονικό σύστημα πλήρους κύματος Vario-Constamatic (VC) για αδιαβάθμητη αλλαγή ταχύτητας
- Δυνατότητα περιστροφής κατά 270° χωρίς εργαλεία για τέλεια προσαρμογή σε οποιαδήποτε θέση εργασίας
- Κύλινδρος διαμόρφωσης με προφίλ: μειώνει την ολίσθηση του ιμάντα λείανσης
- Αλλαγή τής ταινίας λείανσης χωρίς εργαλείο και ρυθμιζόμενος οδηγός ιμάντα
- Ηλεκτρονική ομαλή εκκίνηση
- Ψύκτρες απενεργοποίησης από άνθρακα για την προστασία του κινητήρα

Όνομαστική ισχύς	950 W
Αποδιδόμενη ισχύς	510 W
Ταχύτητα ιμάντα χωρίς φορτίο	9 – 20 m/s
Πλάτος ιμάντα λείανση	6 – 19 mm
Μήκος ιμάντα λείανσης	457 mm
Μήκος βραχίονα ιμάντα λείανσης	90 mm
Βάρος χωρίς καλώδιο	1.8 kg

780,00 €
(Τιμή με ΦΠΑ)

629,03 €
(Τιμή χωρίς ΦΠΑ)



Κωδικός 602244500

Περιεχόμενα συσκευασίας

10 ταινίες λείανσης ζirkονούχου κορουνδίου (6×457 mm P60), 10 ταινίες λείανσης ζirkονούχου κορουνδίου (6×457 mm P120), 2 ταινίες Fleece (6×457 mm μεσαίες), 2 ταινίες Fleece (19×457 mm μεσαίες), βραχίονας ταινίας 1 (πλάτος ταινίας 6 & 13 mm), βραχίονας ταινίας 4 (πλάτος ταινίας 19 mm), 10 ταινίες λείανσης ζirkονούχου κορουνδίου (19×457 mm P60), 10 ταινίες λείανσης ζirkονούχου κορουνδίου (19×457 mm P120), πλαϊνή λαβή, μεταλλική θήκη μεταφοράς

1550 Watt Ηλεκτρικός Λειαντήρας Σωλήνων INOX RBE 15-180 Set

- Ισχυρός λειαντήρας σωλήνων για την επεξεργασία ακόμα μεγαλύτερων σωλήνων από ανοξείδωτο χάλυβα
- Μεγάλη γωνία περιστροφής 270° για ομαλές επιφάνειες και γρήγορη πρόοδο εργασίας
- Κινητήρας Metabo Marathon με πατενταρισμένη προστασία από σκόνη για μεγάλη διάρκεια ζωής
- Ηλεκτρονική προστασία υπερφόρτωσης, ομαλή εκκίνηση και προστασία από ακούσια επανεκκίνηση
- Ηλεκτρονικό σύστημα πλήρους κύματος Vario-Constamatic (VC)
- Ελαστικός κύλινδρος κίνησης: μειώνει την ολίσθηση του ιμάντα λείανσης
- Αλλαγή τής ταινίας λείανσης χωρίς εργαλείο και ρυθμιζόμενος οδηγός ιμάντα
- Ψύκτρες απενεργοποίησης από άνθρακα για την προστασία του κινητήρα

Όνομαστική ισχύς	1550 W
Αποδιδόμενη ισχύς	940 W
Ταχύτητα ιμάντα χωρίς φορτίο	8.4 – 28 m/s
Διαστάσεις ταινίας λείανσης	40 x 760 mm
Μέγιστη διάμετρος σωλήνα	180 mm
Γωνία περιστροφής	270°
Βάρος χωρίς καλώδιο	3.4 kg

880,00 €
(Τιμή με ΦΠΑ)

709,68 €
(Τιμή χωρίς ΦΠΑ)



Κωδικός 602243500

Περιεχόμενα συσκευασίας

2 ταινίες λείανσης Pyramid (40×760 mm P1200/A16), 3 ταινίες Fleece (40×760 mm μεσαία), 10 ταινίες λείανσης ζirkονούχου κορουνδίου (40×760 mm P80), 2 ταινίες λείανσης Pyramid (40×760 mm P280/A65), 2 ταινίες λείανσης Pyramid (40×760 mm P400/A45), 2 ταινίες λείανσης Pyramid (40×760 mm P600/A30), πλαϊνή λαβή, μεταλλική θήκη μεταφοράς

950 Watt Ηλεκτρικός Λειαντήρας Εξωραφών KNSE 9-150 Set

- Ιδανικό εργαλείο για εργασία σε δύσκολα προσβάσιμες ραφές συγκόλλησης, π.χ. σε κιγκλιδώματα ασφαλείας
- Ιδιαίτερα υψηλή απόδοση αφαίρεσης μέσω του μηχανισμού μετάδοσης δύο ταχυτήτων
- Ανθεκτικό μοτέρ Metabo Marathon για μεγαλύτερη διάρκεια ζωής
- Ηλεκτρονικό σύστημα πλήρους κύματος Vario-Tacho-Constamatic (VTC)
- Περιστρεφόμενο κουμπί ρύθμισης της ταχύτητας
- Ηλεκτρονική ομαλή εκκίνηση
- Προστασία υπερφόρτωσης με ηλεκτρονική παρακολούθηση της θερμοκρασίας
- Ψύκτρες απενεργοποίησης από άνθρακα για την προστασία του κινητήρα

Όνομαστική ισχύς	950 W
Αποδιδόμενη ισχύς	510 W
Αριθμός στροφών χωρίς φορτίο	900 – 3.800 rpm
Διάμετρος δίσκου	150 mm
Σπείρωμα άξονα	M 14
Βάρος χωρίς καλώδιο	2.7 kg

999,00 €
(Τιμή με ΦΠΑ)

805,65 €
(Τιμή χωρίς ΦΠΑ)



Κωδικός 602265500

Περιεχόμενα συσκευασίας

Προστατευτικό κάλυμμα, κλειδί Allen, 1 ταινία fleece (150x6x25.4 mm μεσαία), 1 ταινία fleece (150x6x 25.4 mm πολύ λεπτή), 2 ταινίες fleece (150x3x 25.4 mm μεσαίες), 1 σετ με 2 ταινίες λείανσης, φλάντζα στήριξης, κλειδί δύο οπών, παξιμάδι στερέωσης, πλαϊνή λαβή, μεταλλική θήκη μεταφοράς

850 Watt Ηλεκτρικό Σκαπτικό Περιστροφικό Πιστολέτο ΚΗΕ 2645

- Περιστροφικό Πιστολέτο με 3 λειτουργίες: διάτρηση με κρούση, διάτρηση και καλέμισμα
- Ηλεκτρονικό σύστημα Variospeed (V)
- Συμπλέκτης ασφαλείας Metabo S-automatic για περιορισμό οποιασδήποτε αντίστροφης ροπής προκύψει
- Διακόπτης με ασφάλιση για άνετη εργασία σε συνεχή χρήση

Όνομαστική ισχύς	850 W
Μεγ. ενέργεια μιας κρούσης ΕΡΤΑ	2.9 J
Αριθμός στροφών χωρίς φορτίο	0 – 1.150 rpm
Μέγιστος αριθμός κρούσεων	4.300 bpm
Διάμ. διάτρησης σε Χάλυβα/Ξύλο	13 / 30 mm
Διάμ. διάτρησης σε Μπετόν/Τοιχοποιία	26 / 82 mm
Υποδοχή εργαλείου	SDS-plus
Βάρος χωρίς καλώδιο	2.9 kg
Κωδικός	601710500



180,00 €
(Τιμή με ΦΠΑ)

145,16 €
(Τιμή χωρίς ΦΠΑ)

Περιεχόμενα συσκευασίας

Πλαϊνή λαστιχένια λαβή, οδηγός βάθους διάτρησης, πλαστική θήκη μεταφοράς

850 Watt Ηλεκτρικό Περιστροφικό Πιστολέτο ΚΗΕ 2660 QUICK με διπλό τσόκ

- Ευρύ φάσμα χρήσεων: διατρήσεις με κρούση, καλέμισμα και διατρήσεις χωρίς κρούση
- Σύστημα αλλαγής τσόκ Metabo "Quick": γρήγορη αλλαγή μεταξύ τσόκ SDS Plus και τσόκ χωρίς κλειδί για διάτρηση σε ξύλο και μέταλλο
- Πρόστασία κάτω διακόπτη για ζημιές και σκόνη
- Ηλεκτρονικό σύστημα Vario (V) για εργασία σε προσαρμοσμένες ταχύτητες για να ταιριάζουν με τα διάφορα υλικά
- Κινητήρας Metabo Marathon για μεγαλύτερη διάρκεια ζωής με προστασία από τη σκόνη
- Υψηλής απόδοσης κρουστικός μηχανισμός εδρασμένος με ακρίβεια σε ένα περίβλημα από κράμα αλουμινίου
- Συμπλέκτης ασφαλείας Metabo S-automatic για περιορισμό οποιασδήποτε αντίστροφης ροπής προκύψει
- Διακόπτης με ασφάλιση για άνετη χρήση καλεμιού στη συνεχή χρήση
- Κυλινδρική θήκη προστασίας καλωδίου για την μέγιστη ελευθερία κινήσεων κατά την εργασία

Όνομαστική ισχύς	850 W
Μεγ. ενέργεια μιας κρούσης ΕΡΤΑ	3 J
Αριθμός στροφών χωρίς φορτίο	0 – 1.100 rpm
Μέγιστος αριθμός κρούσεων	4.300 bpm
Διάμ. διάτρησης σε Χάλυβα/Ξύλο	13 / 32 mm
Διάμ. διάτρησης σε Μπετόν/Τοιχοποιία	26 / 68 mm
Υποδοχή εργαλείου	SDS-plus
Βάρος χωρίς καλώδιο	3.1 kg
Κωδικός	600663500



220,00 €
(Τιμή με ΦΠΑ)

177,42 €
(Τιμή χωρίς ΦΠΑ)

Περιεχόμενα συσκευασίας

Τσόκ SDS-plus, λαστιχένια πρόσθετη λαβή, τσόκ ταχείας πρόσδεσης για εργαλεία με κυλινδρικό στέλεχος, οδηγός βάθους διάτρησης, metaBox 145 L

880 Watt Ηλεκτρικό Περιστροφικό Πιστολέτο ΚΗΕ 2860 Quick με σύστημα Metabo Quick με διπλό τσόκ

- Ευρύ φάσμα χρήσεων: διατρήσεις με κρούση, καλέμισμα και διατρήσεις χωρίς κρούση
- Σύστημα αλλαγής τσόκ Metabo "Quick": γρήγορη αλλαγή μεταξύ τσόκ SDS Plus και τσόκ χωρίς κλειδί για διάτρηση σε ξύλο και μέταλλο.
- Πρόστασία κάτω διακόπτη για ζημιές και σκόνη
- Ηλεκτρονικό σύστημα Vario (V) για εργασία σε προσαρμοσμένες ταχύτητες για να ταιριάζουν με τα διάφορα υλικά
- Κινητήρας Metabo Marathon για μεγαλύτερη διάρκεια ζωής με προστασία από τη σκόνη
- Υψηλής απόδοσης κρουστικός μηχανισμός εδρασμένος με ακρίβεια σε ένα περίβλημα από κράμα αλουμινίου
- Συμπλέκτης ασφαλείας Metabo S-automatic για περιορισμό οποιασδήποτε αντίστροφης ροπής προκύψει
- Διακόπτης με ασφάλιση για άνετη χρήση καλεμιού στη συνεχή χρήση
- Κυλινδρική θήκη προστασίας καλωδίου για την μέγιστη ελευθερία κινήσεων κατά την εργασία

Όνομαστική ισχύς	880 W
Μεγ. ενέργεια μιας κρούσης ΕΡΤΑ	3.2 J
Αρ. στροφών χωρίς φορτίο	0 – 1.150 rpm
Μέγιστος αριθμός κρούσεων	4.400 bpm
Διάμ. διάτρησης σε Χάλυβα/Ξύλο	13 / 32 mm
Διάμ. διάτρησης σε Μπετόν/Τοιχοποιία	28 / 68 mm
Υποδοχή εργαλείου	SDS-plus
Βάρος χωρίς καλώδιο	3.1 kg
Κωδικός	600878500



250,00 €
(Τιμή με ΦΠΑ)

201,61 €
(Τιμή χωρίς ΦΠΑ)

Περιεχόμενα συσκευασίας

Τσόκ SDS-plus, λαστιχένια λαβή, τσόκ ταχείας πρόσδεσης για εργαλεία με κυλινδρικό στέλεχος, οδηγός βάθους διάτρησης, metaBox 145 L

800 Watt Ηλεκτρικό Σκαπτικό Περιστροφικό Πιστολέτο KHE 3250 SDS-plus

- Ενδείκνυται για εργαλεία με άκρο σύνδεσης SDS-plus
- Με τα κατάλληλα αξεσουάρ, είναι επίσης κατάλληλο για εργαλεία και αξεσουάρ με κυλινδρικό στέλεχος (χωρίς κρούση)
- Metabo VibraTech (MVT): Εργασία με μειωμένους κραδασμούς χάρη στο ενσωματωμένο σύστημα απόσβεσης στις χειρολαβές
- Εργονομικό περίβλημα για εργασία με καλέμι χωρίς πλευρική λαβή
- Μεγάλος διακόπτης για εύκολη πρόσβαση. Ηλεκτρονικό σύστημα Variospeed (V)
- Στοπ κρούσης. Στοπ περιστροφής. Δεξιάστροφη και αριστερόστροφη λειτουργία
- Ανθεκτικό μοτέρ Metabo Marathon για μεγαλύτερη διάρκεια ζωής

Όνομαστική ισχύς	800 W
Μέγιστη ενέργεια μιας κρούσης EPTA	3.1 J
Αριθμός στροφών χωρίς φορτίο	0 – 1.150 rpm
Μέγιστος αριθμός κρούσεων	4.470 bpm
Διάμ. διάτρησης σε Χάλυβα/Ξύλο	13 / 35 mm
Διάμ. διάτρησης σε Μπετόν/Τοιχοποιία	32 / 82 mm
Υποδοχή εργαλείου	SDS-plus
Βάρος χωρίς καλώδιο	3.4 kg

Κωδικός 600637000

Περιεχόμενα συσκευασίας

Τσοκ SDS-plus, αντικραδασική λαβή Metabo VibraTech (MVT), οδηγός βάθους διάτρησης, πλαστική θήκη μεταφοράς



350,00 €
(Τιμή με ΦΠΑ)

282,26 €
(Τιμή χωρίς ΦΠΑ)



800 Watt Ηλεκτρικό Σκαπτικό Περιστροφικό Πιστολέτο με διπλό τσοκ KHE 3251 SDS-plus

- Ενδείκνυται για εργαλεία με άκρο σύνδεσης SDS-plus ή με κυλινδρικό στέλεχος (χωρίς κρούση)
- Metabo VibraTech (MVT): Εργασία με μειωμένους κραδασμούς που δεν καταπόνει τις αρθρώσεις χάρη στο ενσωματωμένο σύστημα απόσβεσης στις χειρολαβές
- Συμπλέκτης ασφαλείας για περιορισμό οποιασδήποτε αντίστροφης ροπής που μπορεί να προκύψει
- Μεγάλος διακόπτης για εύκολη πρόσβαση
- Στοπ κρούσης. Στοπ περιστροφής. Δεξιάστροφη και αριστερόστροφη λειτουργία
- Σύστημα αλλαγής τσοκ Metabo "Quick". Ηλεκτρονικό σύστημα Variospeed (V)
- Ανθεκτικό μοτέρ Metabo Marathon για μεγαλύτερη διάρκεια ζωής
- Λαβή με λαστιχένια επένδυση: αντικραδασική, άνετη και ασφαλής
- Ψύκτρες απενεργοποίησης από άνθρακα για την προστασία του κινητήρα

Όνομαστική ισχύς	800 W
Μέγιστη ενέργεια μιας κρούσης EPTA	3.1 J
Αριθμός στροφών χωρίς φορτίο	0 – 1.150 rpm
Μέγιστος αριθμός κρούσεων	4.470 bpm
Διάμ. διάτρησης σε Χάλυβα/Ξύλο	13 / 35 mm
Διάμ. διάτρησης σε Μπετόν/Τοιχοποιία	32 / 82 mm
Υποδοχή εργαλείου	SDS-plus
Βάρος χωρίς καλώδιο	3.6 kg

Κωδικός 600659000

Περιεχόμενα συσκευασίας

Τσοκ SDS-plus, τσοκ ταχείας πρόσδεσης για εργαλεία με κυλινδρικό στέλεχος, αντικραδασική λαβή Metabo VibraTech (MVT) πλάγια λαβή, οδηγός βάθους διάτρησης, metaBOX 165 L



380,00 €
(Τιμή με ΦΠΑ)

306,45 €
(Τιμή χωρίς ΦΠΑ)



1150 Watt Ηλεκτρικό Σκαπτικό Περιστροφικό Πιστολέτο KHEV 5-40 BL SDS-max

- Μεγάλη διάρκεια ζωής χάρη στην τεχνολογία χωρίς ψύκτρες και στο ισχυρό περίβλημα ταχυτήτων και κινητήρα από χυτό αλουμίνιο
- Συνδυαστικό πιστολέτο με 2 λειτουργίες: διάτρηση με κρούση και καλέμισμα
- Σύστημα Metabo VibraTech (MVT) διπλής απόσβεσης
- Ηλεκτρονικό σύστημα πλήρους κύματος Vario-Tacho-Constamatic (VTC)
- Προαιρετική μείωση της ταχύτητας και της ενέργειας κρούσης για εργασία σε μαλακότερα υλικά
- Ηλεκτρονική ομαλή εκκίνηση. Προστασία επανεκκίνησης και υπερφόρτωσης
- Συμπλέκτης ασφαλείας Metabo S-automatic για περιορισμό οποιασδήποτε αντίστροφης ροπής προκύψει
- Καλέμισμα και διάτρηση με ελάχιστη ποσότητα σκόνης με χρήση του εξαρτήματος εξαγωγή σκόνης ESA max (εξάρτημα)

Όνομαστική ισχύς	1150 W
Μέγιστη ενέργεια μιας κρούσης EPTA	8.7 J
Αριθμός στροφών χωρίς φορτίο	350 / 500 rpm
Μέγιστος αριθμός κρούσεων	2.900 bpm
Διάμ. διάτρησης σε Μπετόν/Τοιχοποιία	40 / 105 mm
Διάμετρος λαιμού στερέωσης	64.6 mm
Υποδοχή εργαλείου	SDS-max
Βάρος χωρίς καλώδιο	8.3 kg

Κωδικός 600765500

Περιεχόμενα συσκευασίας

Λαστιχένια πρόσθετη λαβή, οδηγός βάθους διάτρησης, πανί καθαρισμού, λιπαντικό για το άκρο του εργαλείου, πλαστική θήκη μεταφοράς



699,00 €
(Τιμή με ΦΠΑ)

563,71 €
(Τιμή χωρίς ΦΠΑ)



1100 Watt Ηλεκτρικό Σκαπτικό Περιστροφικό Πιστολέτο KH 5-40 SDS-max

- Συνδυαστικό πιστολέτο με 2 λειτουργίες: διάτρηση με κρούση και καλέμισμα
- Συμπλέκτης ασφαλείας Metabo S-automatic για περιορισμό οποιασδήποτε αντίστροφης ροπής που μπορεί να προκύψει
- Περίβλημα μηχανισμού από χυτό μαγνήσιο για βέλτιστη απαγωγή θερμότητας και μεγάλη διάρκεια ζωής



Όνομαστική ισχύς	1100 W
Μεγ. ενέργεια μιας κρούσης EPTA	7.1 J
Αριθμός στροφών χωρίς φορτίο	620 rpm
Μέγιστος αριθμός κρούσεων	2.800 bpm
Διάμετρος λαιμού στερέωσης	61 mm
Διάμ. διάτρησης σε Μπετόν/Τοιχοποιία	40 / 105 mm
Υποδοχή εργαλείου	SDS-max
Βάρος χωρίς καλώδιο	7.1 kg
Κωδικός	600763500



425,00 €
(Τιμή με ΦΠΑ)

342,74 €
(Τιμή χωρίς ΦΠΑ)

Περιεχόμενα συσκευασίας

Λαστιχένια πρόσθετη λαβή, οδηγός βάθους διάτρησης, λιπαντικό για το άκρο του εργαλείου, πλαστική θήκη μεταφοράς

1100 Watt Ηλεκτρικό Σκαπτικό Περιστροφικό Πιστολέτο KHE 5-40 SDS-max

- Συνδυαστικό πιστολέτο με 2 λειτουργίες: διάτρηση με κρούση και καλέμισμα
- Σύστημα Metabo VibraTech (MVT) διπλής απόσβεσης
- Διακόπτης με ασφάλιση για άνετη χρήση σε συνεχή λειτουργία
- Ηλεκτρονικό σύστημα πλήρους κύματος Vario-Constamatic (VC) για αδιαβάθητη αλλαγή ταχύτητας
- Προαιρετική μείωση της ταχύτητας και της ενέργειας κρούσης για εργασία σε μαλακότερα υλικά
- Ηλεκτρονική ομαλή εκκίνηση για ακριβή έναρξη διάτρησης
- Βέλτιστη απαγωγή θερμότητας και χαμηλό βάρος χάρη στο χυτό περίβλημα του γκραναζιού από μαγνήσιο
- Συμπλέκτης ασφαλείας Metabo S-automatic για περιορισμό οποιασδήποτε αντίστροφης ροπής προκύψει
- Προστασία επανεκκίνησης: αποτρέπει την ακούσια εκκίνηση μετά από διακοπή τροφοδοσίας
- Καλέμισμα και διάτρηση με ελάχιστη ποσότητα σκόνης με χρήση του εξαρτήματος εξαγωγή σκόνης ESA max (εξάρτημα)
- Ένδειξη φθοράς των ψυκτρών
- Εμφάνιση σέρβις, π.χ. υποδεικνύει πότε πρέπει να αντικατασταθεί η ψύκτρα και ένα LED που δείχνει την τάση δικτύου
- Σύστημα έγκαιρης προειδοποίησης για σέρβις χάρη στο LED με στοχευμένο σχεδιασμό της αντικατάστασης της βούρτσας άνθρακα 8 εργάσιμες ώρες πριν την απενεργοποίηση



Όνομαστική ισχύς	1100 W
Μεγ. ενέργεια μιας κρούσης EPTA	8.5 J
Αριθμός στροφών χωρίς φορτίο	350 - 540 rpm
Μέγιστος αριθμός κρούσεων	3.000 bpm
Διάμετρος λαιμού στερέωσης	61 mm
Διάμ. διάτρησης σε Μπετόν	40 mm
Υποδοχή εργαλείου	SDS-max
Βάρος χωρίς καλώδιο	7.1 kg
Κωδικός	600391500

Περιεχόμενα συσκευασίας

Πλαϊνή λαβή, οδηγός βάθους διάτρησης, πανί καθαρισμού, λιπαντικό για το άκρο του εργαλείου, πλαστική θήκη μεταφοράς



499,00 €
(Τιμή με ΦΠΑ)

402,42 €
(Τιμή χωρίς ΦΠΑ)

NEO

1500 Watt Ηλεκτρικό Σκαπτικό Περιστροφικό Πιστολέτο KHEV 8-45 BL SDS-max

- Μεγάλη διάρκεια ζωής χάρη στην τεχνολογία χωρίς ψύκτρες και στο ισχυρό περίβλημα ταχυτήτων και κινητήρα απο χυτό αλουμίνιο
- Συνδυαστικό πιστολέτο με 2 λειτουργίες: διάτρηση με κρούση και καλέμισμα
- Σύστημα Metabo VibraTech (MVT) διπλής απόσβεσης
- Διακόπτης με ασφάλιση για άνετη χρήση σε συνεχή λειτουργία
- Ηλεκτρονικό σύστημα πλήρους κύματος Vario-Tacho-Constamatic (VTC)
- Προαιρετική μείωση της ταχύτητας και της ενέργειας κρούσης για εργασία σε μαλακότερα υλικά
- Ηλεκτρονική ομαλή εκκίνηση για ακριβή έναρξη διάτρησης
- Συμπλέκτης ασφαλείας Metabo S-automatic για περιορισμό οποιασδήποτε αντίστροφης ροπής προκύψει
- Προστασία επανεκκίνησης και υπερφόρτωσης
- Καλέμισμα και διάτρηση με ελάχιστη ποσότητα σκόνης με χρήση του εξαρτήματος εξαγωγέα σκόνης ESA max (εξάρτημα)



Όνομαστική ισχύς	1500 W
Μεγ. ενέργεια μιας κρούσης EPTA	12.2 J
Αριθμός στροφών χωρίς φορτίο	210 / 300 rpm
Μέγιστος αριθμός κρούσεων	2.900 bpm
Διάμ. διάτρησης σε Μπετόν/Τοιχοποιία	45 / 125 mm
Διάμετρος λαιμού στερέωσης	79.4 mm
Υποδοχή εργαλείου	SDS-max
Βάρος χωρίς καλώδιο	10.1 kg
Κωδικός	600766500

840,00 €
(Τιμή με ΦΠΑ)

677,42 €
(Τιμή χωρίς ΦΠΑ)



Περιεχόμενα συσκευασίας

Λαστιχένια πρόσθετη λαβή, πανί καθαρισμού, λιπαντικό για το άκρο του εργαλείου, πλαστική θήκη μεταφοράς

1500 Watt Ηλεκτρικό Σκαπτικό Περιστροφικό Πιστολέτο KHEV 11-52 BL SDS-max

- Μεγάλη διάρκεια ζωής χάρη στην τεχνολογία χωρίς ψύκτρες και στο ισχυρό περίβλημα ταχυτήτων και κινητήρα απο χυτό αλουμίνιο
- Συνδυαστικό πιστολέτο με 2 λειτουργίες: διάτρηση με κρούση και καλέμισμα
- Σύστημα Metabo VibraTech (MVT) διπλής απόσβεσης
- Ηλεκτρονικό σύστημα πλήρους κύματος Vario-Tacho-Constamatic (VTC)
- Προαιρετική μείωση της ταχύτητας και της ενέργειας κρούσης για εργασία σε μαλακότερα υλικά
- Ηλεκτρονική ομαλή εκκίνηση για ακριβή έναρξη διάτρησης
- Συμπλέκτης ασφαλείας Metabo S-automatic για περιορισμό οποιασδήποτε αντίστροφης ροπής προκύψει
- Προστασία επανεκκίνησης και υπερφόρτωσης
- Καλέμισμα και διάτρηση με ελάχιστη ποσότητα σκόνης με χρήση του εξαρτήματος εξαγωγέα σκόνης ESA max (εξάρτημα)



Όνομαστική ισχύς	1500 W
Μεγ. ενέργεια μιας κρούσης EPTA	18.8 J
Αριθμός στροφών χωρίς φορτίο	200 / 270 rpm
Μέγιστος αριθμός κρούσεων	2.360 bpm
Διάμ. διάτρησης σε Μπετόν	52 mm
Διάμετρος λαιμού στερέωσης	85 mm
Υποδοχή εργαλείου	SDS-max
Βάρος χωρίς καλώδιο	12.4 kg
Κωδικός	600767500

950,00 €
(Τιμή με ΦΠΑ)

766,13 €
(Τιμή χωρίς ΦΠΑ)



Περιεχόμενα συσκευασίας

Λαστιχένια πρόσθετη λαβή, πανί καθαρισμού, λιπαντικό για το άκρο του εργαλείου, πλαστική θήκη μεταφοράς

1100 Watt Ηλεκτρικό Κατεδαφιστικό Πιστολέτο MH 5 SDS-max

- Metabo VibraTech (MVT): Εργασία με μειωμένους κραδασμούς που δεν καταπονεί τις αρθρώσεις χάρη στο ενσωματωμένο σύστημα απόσβεσης στις χειρολαβές
- Περίβλημα μηχανισμού από χυτό μαγνήσιο για βέλτιστη απαγωγή θερμότητας
- Διακόπτης με ασφάλιση για άνετη χρήση καλεμιού στη συνεχή χρήση
- Η πρόσθετη μπροστινή λαβή μπορεί να προσαρμοστεί 360° και η γωνία να ρυθμιστεί για βέλτιστη θέση εργασίας

Όνομαστική ισχύς	1100 W
Μεγ. ενέργεια μιας κρούσης EPTA	7.1 J
Μέγιστος αριθμός κρούσεων	3.000 bpm
Υποδοχή εργαλείου	SDS-max
Βάρος χωρίς καλώδιο	5.6 kg
Κωδικός	600147500

399,00 €
(Τιμή με ΦΠΑ)

321,77 €
(Τιμή χωρίς ΦΠΑ)



Περιεχόμενα συσκευασίας

Μπροστινή λαβή, λιπαντικό για το άκρο του εργαλείου, πανί καθαρισμού, πλαστική θήκη μεταφοράς

1100 Watt Ηλεκτρικό Κατεδαφιστικό Πιστολέτο MHE 5 SDS-max

- Metabo VibraTech (MVT): Εργασία με μειωμένους κραδασμούς που δεν καταπονεί τις αρθρώσεις χάρη στο ενσωματωμένο σύστημα απόσβεσης στις χειρολαβές
- Σύστημα έγκαιρης προειδοποίησης για σέρβις χάρη στο LED με στοχευμένο σχεδιασμό της αντικατάστασης των ψυκτών 8 εργάσιμες ώρες πριν την απενεργοποίηση
- Ηλεκτρονικό σύστημα πλήρους κύματος Vario-Constamatic (VC)
- Ηλεκτρονική ομαλή εκκίνηση για ομαλή εκκίνηση
- Προστασία επανεκκίνησης: αποτρέπει την ακούσια εκκίνηση μετά από διακοπή τροφοδοσίας
- Διακόπτης με ασφάλιση για άνετη χρήση καλεμιού στη συνεχή χρήση
- Η πρόσθετη μπροστινή λαβή μπορεί να προσαρμοστεί 360° και η γωνία να ρυθμιστεί για βέλτιστη θέση εργασίας



Όνομαστική ισχύς	1100 W
Μέγιστη ενέργεια μιας κρούσης EPTA	7.1 J
Μέγιστος αριθμός κρούσεων	3.000 bpm
Υποδοχή εργαλείου	SDS-max
Βάρος χωρίς καλώδιο	5.7 kg
Κωδικός	600148500

450,00 €
(Τιμή με ΦΠΑ)

362,90 €
(Τιμή χωρίς ΦΠΑ)



Περιεχόμενα συσκευασίας Μπροστινή λαβή, λιπαντικό για το άκρο του εργαλείου, πανί καθαρισμού, πλαστική θήκη μεταφοράς

1150 Watt Ηλεκτρικό Κατεδαφιστικό Πιστολέτο MHEV 5 BL SDS-max

- Μεγάλη διάρκεια ζωής χάρη στην τεχνολογία χωρίς ψύκτρες και στο ισχυρό περίβλημα ταχυτήτων και κινητήρα από χυτό αλουμίνιο
- Σύστημα Metabo VibraTech (MVT) διπλής απόσβεσης
- Εργονομικά διαμορφωμένο πιστολέτο, λεπτή περιοχή πιασίματος με μεγάλη σκανδάλη ελέγχου ταχύτητας
- Διακόπτης με ασφάλιση για άνετη χρήση σε συνεχή λειτουργία
- Ηλεκτρονικό σύστημα πλήρους κύματος Vario-Tacho-Constamatic (VTC)
- Ηλεκτρονική ομαλή εκκίνηση για ακριβή έναρξη καλεμίσματος
- Προστασία επανεκκίνησης και υπερφόρτωσης
- Καλέμισμα με ελάχιστη ποσότητα σκόνης με χρήση του εξαρτήματος εξαγωγέα σκόνης ESA max (εξάρτημα)
- Ρυθμιζόμενη μπροστινή λαβή που μπορεί να περιστραφεί 360° και η γωνία να ρυθμιστεί για βέλτιστη θέση εργασίας



Όνομαστική ισχύς	1150 W
Μέγιστη ενέργεια μιας κρούσης EPTA	8.7 J
Μέγιστος αριθμός κρούσεων	2.900 bpm
Υποδοχή εργαλείου	SDS-max
Βάρος χωρίς καλώδιο	7.9 kg
Κωδικός	600769500

690,00 €
(Τιμή με ΦΠΑ)

556,45 €
(Τιμή χωρίς ΦΠΑ)



Περιεχόμενα συσκευασίας Μπροστινή λαβή, πλαϊνή λαβή, πανί καθαρισμού, λιπαντικό για το άκρο του εργαλείου, πλαστική θήκη μεταφοράς

1500 Watt Ηλεκτρικό Κατεδαφιστικό Πιστολέτο MHEV 11 BL SDS-max

- Μεγάλη διάρκεια ζωής χάρη στην τεχνολογία χωρίς ψύκτρες και στο ισχυρό περίβλημα ταχυτήτων και κινητήρα από χυτό αλουμίνιο
- Σύστημα Metabo VibraTech (MVT) διπλής απόσβεσης
- Εργονομικά διαμορφωμένο πιστολέτο, λεπτή περιοχή πιασίματος με μεγάλη σκανδάλη ελέγχου ταχύτητας
- Διακόπτης με ασφάλιση για άνετη χρήση σε συνεχή λειτουργία
- Προαιρετική μείωση της ενέργειας κρούσης για εργασία σε μαλακότερα υλικά
- Ηλεκτρονικό σύστημα πλήρους κύματος Vario-Tacho-Constamatic (VTC)
- Ηλεκτρονική ομαλή εκκίνηση για ακριβή έναρξη διάτρησης
- Προστασία επανεκκίνησης και υπερφόρτωσης
- Καλέμισμα με ελάχιστη ποσότητα σκόνης με χρήση του εξαρτήματος εξαγωγέα σκόνης ESA max (εξάρτημα)
- Ρυθμιζόμενη μπροστινή λαβή που μπορεί να περιστραφεί 360° και η γωνία να ρυθμιστεί για τη βέλτιστη θέση εργασίας



Όνομαστική ισχύς	1500 W
Μέγιστη ενέργεια μιας κρούσης EPTA	18 J
Μέγιστος αριθμός κρούσεων	2.100 bpm
Υποδοχή εργαλείου	SDS-max
Βάρος χωρίς καλώδιο	12.2 kg
Κωδικός	600770500

865,00 €
(Τιμή με ΦΠΑ)

697,58 €
(Τιμή χωρίς ΦΠΑ)



Περιεχόμενα συσκευασίας Μπροστινή λαβή, πλαϊνή λαβή, πανί καθαρισμού, λιπαντικό για το άκρο του εργαλείου, πλαστική θήκη μεταφοράς

Δίδυμοι Τροχοί

- Συμπαγές μηχάνημα για απαιτητικές εργασίες ακονίσματος, τροχίσματος και αφαίρεσης γρεζιών
- Κατάλληλο για χρήση χαλύβδινων τροχών για την αφαίρεση σκουριάς
- Εξαρτήματα στήριξης τεμαχίων επεξεργασίας ρυθμιζόμενα χωρίς εργαλεία
- Επαγωγικό μοτέρ που δεν χρειάζεται συντήρηση, με χαμηλά επίπεδα θορύβου και κραδασμών
- Μεγάλα προστατευτικά γυαλιά για τέλεια προστασία των ματιών από σπινθήρες



370 Watt Δίδυμος Τροχός DS 150 M

Κωδικός: 604150000

Ονομαστική ισχύς: 370 W
Αποδιδόμενη ισχύς: 260 W
Τάση δικτύου: 220 – 240 V
Ροπή κλίσης: 1.5 Nm
Δίσκοι λείανσης (Ø x πάχος x οπή): 150 x 20 x 20 mm
Αριθμός στροφών χωρίς φορτίο: 2.980 rpm
Βάρος χωρίς καλώδιο: 8.7 Kg

- Μικρό και πρακτικό μηχάνημα συνεργείου
 - Επαγωγικό μοτέρ που δεν χρειάζεται συντήρηση, με χαμηλά επίπεδα θορύβου και κραδασμών
 - Μοτέρ μονοφασικού εναλλασσόμενου ρεύματος
 - Αντικραδασμικά ελαστικά πόδια
- Περιλαμβάνει:** Δίσκοι λείανσης με κορούνδιο 36 P και 60 N, προστατευτικά τζάμια, βάση στήριξης κομματιού

129,00 €
(Τιμή με ΦΠΑ)

104,03 €
(Τιμή χωρίς ΦΠΑ)



400 Watt Δίδυμος Τροχός DS 150 Plus

Κωδικός: 604160000

Ονομαστική ισχύς: 400 W
Αποδιδόμενη ισχύς: 270 W
Τάση δικτύου: 220 – 240 V
Ροπή κλίσης: 1.8 Nm
Δίσκοι λείανσης (Ø x πάχος x οπή): 150 x 20 x 20 mm
Αριθμός στροφών χωρίς φορτίο: 2.980 rpm
Βάρος χωρίς καλώδιο: 10.2 Kg

- Ενσωματωμένο φως LED για βέλτιστο φωτισμό του χώρου εργασίας
 - Μέγιστη ομαλή λειτουργία και μεγάλη διάρκεια ζωής του εργαλείου χάρη στις φλάντζες στερέωσης υψηλής ποιότητας
- Περιλαμβάνει:** Δίσκοι λείανσης με κορούνδιο 36 P και 60 N, προστατευτικά τζάμια, βάση στήριξης κομματιού, κλειδί Allen

225,00 €
(Τιμή με ΦΠΑ)

181,45 €
(Τιμή χωρίς ΦΠΑ)



600 Watt Δίδυμος Τροχός DS 200 Plus

Κωδικός: 604200000

Ονομαστική ισχύς: 600 W
Αποδιδόμενη ισχύς: 450 W
Τάση δικτύου: 220 – 240 V
Ροπή κλίσης: 2.7 Nm
Δίσκοι λείανσης (Ø x πάχος x οπή): 200 x 25 x 32 mm
Αριθμός στροφών χωρίς φορτίο: 2.980 rpm
Βάρος χωρίς καλώδιο: 17.5 Kg

Περιλαμβάνει: Δίσκοι λείανσης με κορούνδιο 36 P και 60 N, προστατευτικά τζάμια, βάση στήριξης κομματιού, κλειδί Allen

- Ενσωματωμένο φως LED για βέλτιστο φωτισμό του χώρου εργασίας
- Μεγάλο, ανακλινόμενο στήριγμα τεμαχίου εργασίας με πρακτική αυλάκωση V για ακόνισμα βελόνων συγκόλλησης
- Μέγιστη ομαλή λειτουργία και μεγάλη διάρκεια ζωής του εργαλείου χάρη στις φλάντζες στερέωσης υψηλής ποιότητας

300,00 €
(Τιμή με ΦΠΑ)

241,94 €
(Τιμή χωρίς ΦΠΑ)



750 Watt Δίδυμος Τροχός DSD 200 Plus (Τριφασικό)

Κωδικός: 604210000

Ονομαστική ισχύς: 750 W
Αποδιδόμενη ισχύς: 570 W
Τάση δικτύου: 380 - 415 V τριφασικό
Ροπή κλίσης: 7.3 Nm
Δίσκοι λείανσης (Ø x πάχος x οπή): 200 x 25 x 32 mm
Αριθμός στροφών χωρίς φορτίο: 2.980 rpm
Στόμιο αναρρόφησης: Ø 33 mm
Βάρος χωρίς καλώδιο: 17.8 Kg

Περιλαμβάνει: Δίσκοι λείανσης με κορούνδιο 36 P και 60 N, προστατευτικά τζάμια, βάση στήριξης κομματιού, κλειδί Allen

- Συμπαγές μηχάνημα με μοτέρ τριφασικού εναλλασσόμενου ρεύματος
- Ενσωματωμένο φως LED για βέλτιστο φωτισμό του χώρου εργασίας
- Μεγάλο, ανακλινόμενο στήριγμα τεμαχίου εργασίας με πρακτική αυλάκωση V για ακόνισμα βελόνων συγκόλλησης
- Μέγιστη ομαλή λειτουργία και μεγάλη διάρκεια ζωής του εργαλείου χάρη στις φλάντζες στερέωσης υψηλής ποιότητας
- Σύνδεση εξαγωγής και στις δύο πλευρές, κατάλληλη για τυπικούς δακτύλιους ζεύξης
- Προστασία επανεκκίνησης



380,00 €
(Τιμή με ΦΠΑ)

306,45 €
(Τιμή χωρίς ΦΠΑ)



600 Watt Ταινιολειαντήρας και Τροχός Λείανσης Combo BS 200 Plus

Κωδικός: 604220000

Ονομαστική ισχύς: 600 W
Αποδιδόμενη ισχύς: 450 W
Τάση δικτύου: 220 – 240 V
Ροπή κλίσης: 2.7 Nm
Δίσκοι λείανσης (Ø x πάχος x οπή): 200 x 25 x 32 mm
Αριθμός στροφών χωρίς φορτίο: 2.980 rpm
Βάρος χωρίς καλώδιο: 16.9 Kg

Περιλαμβάνει: Δίσκοι λείανσης με κορούνδιο 60 N, υφαντάινο ιμάντας K 60, προστατευτικά τζάμια, βάση στήριξης κομματιού, κλειδί Allen

- Συνδυαστικό μηχάνημα γενικής χρήσης με ιμάντα και τροχό λείανσης για επεξεργασία ξύλου και μετάλλου
- Μεγαλύτερος βραχίονας λειαντήρα, με δυνατότητα κλίσης 90° για διπλά μήκη λείανσης
- Ευέλικτη εργασία στο τρίψιμο ή εναλλακτικά στην καμπύλη του βραχίονα λείανσης του ιμάντα
- Γρήγορη αλλαγή ζώνης λείανσης χωρίς εργαλεία μετά το άνοιγμα του καλύμματος

390,00 €
(Τιμή με ΦΠΑ)

314,52 €
(Τιμή χωρίς ΦΠΑ)



900 Watt Φρέζα Λοξοκοπής KFM 9-3 RF

- Συμπαγές εργαλείο κοπής μετάλλων για γωνίες 45° και ακτίνες R 2 έως R 3 mm σε ορατές άκρες
- Ελεγκτής One-touch: Πατενταρισμένη, χωρίς εργαλείο ρύθμιση του βάθους κοπής σε 0,1 βήματα. Σημεία διακοπής για ρύθμιση σε μικρό χρόνο και προστασία από ακούσια ρύθμιση του βάθους κοπής κατά την εργασία
- Λεπτή κεφαλή κοπής με δυνατότητα εισαγωγής καρβιδίου και ρουλεμάν στατικής σφράγισης για εργασία σε σωλήνες και σε καμπύλες
- Οδηγός στάσης για ομοιόμορφο φινίρισμα και υψηλής ποιότητας επιφάνειας κατά την επεξεργασία ευθυγραμμών φύλλων
- Κινητήρας Metabo Marathon με πατενταρισμένη προστασία από σκόνη για μεγάλη διάρκεια ζωής
- Ηλεκτρονική διακοπή λειτουργίας του κινητήρα, προστασία υπερφόρτωσης, ομαλή εκκίνηση και επανεκκίνηση
- Ηλεκτρονικό σύστημα πλήρους κύματος Vario-Constamatic (VC)

Όνομαστική ισχύς	900 W
Αριθμός στροφών χωρίς φορτίο	4.500 – 11.500 rpm
Μεγ. πλάτος/ύψος λοξότμησης 45°	6 / 4 mm
Είδος ακμών	Λοξοτομημένη και ακτίνα
Βάρος	2.5 kg
Κωδικός	601751700



1.200,00 €
(Τιμή με ΦΠΑ)

967,74 €
(Τιμή χωρίς ΦΠΑ)

Περιεχόμενα συσκευασίας

2 συστήματα λοξοτομής καρβιδίου 45° (ISO: DCMT 11 T 304), 2 συστήματα ακτίνας καρβιδίου R2, 2 συστήματα ακτίνας καρβιδίου R3, οδηγός, κατασαβίδι Torx 15, λαβή τύπου τόξου, metaBOX 215

1500 Watt Φρέζα Λοξοκοπής KFM 15-10 F

- Συμπαγές εργαλείο κοπής μετάλλων για ύψος λοξοτομών έως 10 mm για προετοιμασία ραφής συγκόλλησης
- Ελεγκτής One-touch: Πατενταρισμένη, χωρίς εργαλείο ρύθμιση του βάθους κοπής σε 0,1 βήματα. Σημεία διακοπής για ρύθμιση σε μικρό χρόνο και προστασία από ακούσια ρύθμιση του βάθους κοπής κατά την εργασία
- Ακριβής ρύθμιση της γωνίας κλίσης απευθείας μέσω της πλάκας οδηγού
- Κεφαλή φρεζαρίσματος με τρία ένθετα με δυνατότητα καρβιδίου για όλες τις γωνίες κλίσης από 0-90°
- Ελεγχόμενη εργασία χάρη στις πλάκες οδηγού μεγάλης κλίμακας
- Κύλινδρος στάσης για καθοδήγηση κατά μήκος των σωλήνων για εύκολη προετοιμασία ραφών συγκόλλησης
- Μπροστινή λαβή για ασφαλή και ομοιόμορφη καθοδήγηση, ρυθμιζόμενη χωρίς τη χρήση εργαλείων
- Κινητήρας Metabo Marathon με πατενταρισμένη προστασία από σκόνη για μεγάλη διάρκεια ζωής
- Ηλεκτρονικό σύστημα πλήρους κύματος Vario-Constamatic (VC) ελεγχόμενο με μοχλό
- Ηλεκτρονική προστασία υπερφόρτωσης, ομαλή εκκίνηση και επανεκκίνηση

Όνομαστική ισχύς	1500 W
Αριθμός στροφών χωρίς φορτίο	7.800 – 12.200 rpm
Μεγ. πλάτος/ύψος λοξότμησης 45°	14 / 10 mm
Είδος ακμών	Λοξότμηση
Βάρος	4.9 kg
Κωδικός	601752500



2.400,00 €
(Τιμή με ΦΠΑ)

1.935,48 €
(Τιμή χωρίς ΦΠΑ)

Περιεχόμενα συσκευασίας

3 συστήματα λοξοτομής καρβιδίου Universal, κατασαβίδι SW 4 με λαβή T, κλειδί SW 10, μεταλλική θήκη, τροχός στάσης, κατασαβίδι Torx 15, λαβή τύπου τόξου

1600 Watt Φρέζα Λοξοκοπής KFM 16-15 F

- Συμπαγές εργαλείο κοπής μετάλλων για ύψος λοξοτομών έως 15 mm για προετοιμασία ραφής συγκόλλησης
- Ελεγκτής One-touch: Πατενταρισμένη, χωρίς εργαλείο ρύθμιση του βάθους κοπής σε 0,1 βήματα. Σημεία διακοπής για ρύθμιση σε μικρό χρόνο και προστασία από ακούσια ρύθμιση του βάθους κοπής κατά την εργασία
- Ακριβής ρύθμιση της γωνίας κλίσης απευθείας μέσω της πλάκας οδηγού
- Κεφαλή φρεζαρίσματος με τρία ένθετα με δυνατότητα καρβιδίου για όλες τις γωνίες κλίσης από 0-90°
- Ελεγχόμενη εργασία χάρη στις πλάκες οδηγού μεγάλης κλίμακας
- Κύλινδρος στάσης για καθοδήγηση κατά μήκος των σωλήνων για εύκολη προετοιμασία ραφών συγκόλλησης
- Μπροστινή λαβή για ασφαλή και ομοιόμορφη καθοδήγηση, ρυθμιζόμενη χωρίς τη χρήση εργαλείων
- Κινητήρας Metabo Marathon με πατενταρισμένη προστασία από σκόνη για μεγάλη διάρκεια ζωής
- Ηλεκτρονική προστασία υπερφόρτωσης, ομαλή εκκίνηση και επανεκκίνηση
- Προστασία του χρήστη λόγω των πλευρικών πλακών μεταφοράς των τσιπ

Όνομαστική ισχύς	1600 W
Αριθμός στροφών χωρίς φορτίο	12.000 rpm
Μεγ. πλάτος/ύψος λοξότμησης 45°	21 / 15 mm
Είδος ακμών	Λοξότμηση
Βάρος	6.9 kg
Κωδικός	601753500



2.900,00 €
(Τιμή με ΦΠΑ)

2.338,71 €
(Τιμή χωρίς ΦΠΑ)

Περιεχόμενα συσκευασίας

3 συστήματα λοξοτομής καρβιδίου Universal, κατασαβίδι SW 4 με λαβή T, κλειδί SW 10, μεταλλική θήκη, τροχός στάσης, κατασαβίδι Torx 15, λαβή τύπου τόξου

1550 Watt Φρέζα Λοξοκοπής KFMPB 15-10 F

- Συμπαγές εργαλείο κοπής μετάλλων για ύψος λοξοτομών 10 mm για προετοιμασία ραφής συγκόλλησης με μέγιστη ασφάλεια του χρήστη χάρη στο διακόπτη ασφαλείας και σύστημα πέδησης
- Ελεγκτής One-touch: Πατενταρισμένη, χωρίς εργαλείο ρύθμιση του βάθους κοπής σε 0,1 βήματα. Σημεία διακοπής για ρύθμιση σε μικρό χρόνο και προστασία από ακούσια ρύθμιση του βάθους κοπής κατά την εργασία
- Ακριβής ρύθμιση της γωνίας κλίσης απευθείας μέσω της πλάκας οδηγού
- Κεφαλή φρεζαρίσματος με τρία ένθετα με δυνατότητα καρβιδίου για όλες τις γωνίες κλίσης από 0-90°
- Ελεγχόμενη εργασία χάρη στις πλάκες οδηγού μεγάλης κλίμακας
- Κύλινδρος στάσης για καθοδήγηση κατά μήκος των σωλήνων για εύκολη προετοιμασία ραφών συγκόλλησης
- Μπροστινή λαβή για ασφαλή και ομοιόμορφη καθοδήγηση, ρυθμιζόμενη χωρίς τη χρήση εργαλείων
- Κινητήρας Metabo Marathon με πατενταρισμένη προστασία από σκόνη για μεγάλη διάρκεια ζωής
- Ηλεκτρονικό σύστημα πλήρους κύματος Tacho Constamatic (TC). Υπό φορτίο η ταχύτητα παραμένει σταθερή αυτόματα
- Πατενταρισμένο μηχανικό σύστημα πέδησης σταματά το εσωτερικό του δρομέα μέσα σε 2 δευτερόλεπτα μετά την απενεργοποίηση
- Ηλεκτρονική προστασία υπερφόρτωσης, ομαλή εκκίνηση και επανεκκίνηση
- Προστασία του χρήστη λόγω των πλευρικών πλακών μεταφοράς των τσιπ



2.500,00 €
(Τιμή με ΦΠΑ)
2.016,13 €
(Τιμή χωρίς ΦΠΑ)

Όνομαστική ισχύς	1550 W
Αριθμός στροφών χωρίς φορτίο	12.000 rpm
Μεγ. πλάτος/ύψος λοξότμησης 45°	14 / 10 mm
Είδος ακμών	Λοξότμηση
Βάρος	5.1 kg
Κωδικός	601755500

Περιεχόμενα συσκευασίας 3 συστήματα λοξοτομής καρβιδίου Universal, κατασαβίδι SW 4 με λαβή T, κλειδί SW 10, μεταλλική θήκη, τροχός στάσης, κατασαβίδι Torx 15, λαβή τύπου τόξου

1700 Watt Φρέζα PFM 17

- Γρήγορη, καθαρή αφαίρεση της πάστας σφαιριδίων συγκόλλησης με το πρόσφατα αναπτυσσόμενο εργαλείο αφαίρεσης μεταλλικών σφαιριδίων
- Δημιουργούνται μικρά μεταλλικά γρέζια κατά το φρεζάρισμα (χωρίς μεταλλική σκόνη που αποτελεί κίνδυνο για την υγεία)
- Ελεγκτής One-touch: Πατενταρισμένη, χωρίς εργαλείο ρύθμιση του βάθους κοπής σε 0,1 βήματα
- Έτοιμο για χρήση σε λίγα δευτερόλεπτα χάρη στη σταθερή μαγνητική ράγα οδήγησης (μήκους 50 cm, επεκτάσιμη)
- Απλή, άνετη αλλαγή των ενθεμάτων με δυνατότητα εύρεσης στην κεφαλή φρεζαρίσματος
- Λεπτή λαβή και μεγάλη λαβή τύπου τόξου που μπορεί να ρυθμιστεί χωρίς εργαλεία για ασφαλή, ομοιόμορφη καθοδήγηση
- Ηλεκτρονικό σύστημα πλήρους κύματος Vario-Tacho-Constamatic (VTC) με ροδέλα για αδιαβάθμητη αλλαγή ταχύτητας. Υπό φορτίο η ταχύτητα παραμένει σταθερή αυτόματα
- Ηλεκτρονική προστασία ομαλής εκκίνησης και επανεκκίνησης



NEO

Όνομαστική ισχύς	1700 W
Αριθμός στροφών χωρίς φορτίο	8.000 - 12.600 rpm
Ρυθμιζόμενο βάθος κοπής	0.1 mm
Πλάτος αφαίρεσης	25 mm
Ύψος αφαίρεσης	- 1.5 - 10 mm
Βάρος χωρίς καλώδιο	4.6 kg
Κωδικός	601789500



2.750,00 €
(Τιμή με ΦΠΑ)
2.217,74 €
(Τιμή χωρίς ΦΠΑ)

Περιεχόμενα συσκευασίας Μαγνητικός οδηγός ράγας (μήκους 50 cm), 3 συστήματα καρβιδίου Universal, λαβή τύπου τόξου, κατασαβίδι Torx 15, κατασαβίδι SW 4 με λαβή T, κλειδί SW 10, πλαστική θήκη μεταφοράς

1900 Watt Τριβείο Ανακαίνισης RSEV 19-125 RT

- Αποτελεσματική λείανση και αφαίρεση του σκυροδέματος, κονιάματος και επιστρώσεων με διαμαντόδισκο
- Μέγιστη απόδοση χάρη στα 1900 Watt με χαμηλό βάρος
- Υψηλή ροπή και ικανότητα υπερφόρτωσης για απαιτητικές εφαρμογές σε συνεχή χρήση
- Μέγιστη απορρόφηση: Ελαστικά τοποθετημένο στεφάνι βούρτσας στο προστατευτικό κάλυμα ώστε να προσαρμόζεται σε οποιαδήποτε επιφάνεια
- Ρυθμιζόμενη χειρολαβή μπροστά για την ασφαλή και ομοιόμορφη καθοδήγηση κατά την διάρκεια του γυαλισματος χωρίς την ανάγκη για εργαλεία
- Ηλεκτρονικό σύστημα πλήρους κύματος Vario-Tacho-Constamatic (VTC) με περιστροφικό διακόπτη για εργασία με προσαρμοσμένη ταχύτητα στο υλικό εφαρμογής. Υπό φορτίο η ταχύτητα παραμένει σταθερή αυτόματα
- Λειτουργία ομαλής εκκίνησης και επανεκκίνησης. Προστασία από υπέρφόρτωση
- Συμπλέκτης ασφαλείας Metabo S-automatic: άμεση διακοπή τροφοδοσίας ρεύματος σε περίπτωση εμπλοκής



Όνομαστική ισχύς	1900 W
Ροπή	5 Nm
Αριθμός στροφών χωρίς φορτίο	3.800 – 8.200 rpm
Στροφές με ονομαστικό φορτίο	6.800 rpm
Διάμετρος του δίσκου στήριξης	Ø 125 mm
Βάρος	3.5 kg
Κωδικός	603825700







480,00 €
(Τιμή με ΦΠΑ)

387,10 €
(Τιμή χωρίς ΦΠΑ)

Περιεχόμενα συσκευασίας Λαβή σε σχήμα τόξου, εσωτερική φλάτζα στήριξης, κλειδί 2 οπών, πλαστική θήκη μεταφοράς, παξιμάδι με δύο οπές

Διαμαντόδισκοι Λείανσης

- Διάμετρος x οπή: 125 x 22.23 mm
- Μέγιστη ταχύτητα: 12.200 rpm
- Μέγιστη ταχύτητα εργασίας: 80 m/s

	Κωδικός	Τιμή με ΦΠΑ	Τιμή χωρίς ΦΠΑ
 <p>Διαμαντόδισκος Λείανσης για σκυρόδεμα και σκληρά υλικά «Professional»</p> <p>Αριθμός δοντιών: 16 Ισχυρός διαμαντόδισκος λείανσης. Κατάλληλος για λείανση παχέων στρωμάτων σκυροδέματος, εξομάλυνση σκυροδέματος, απομάκρυνση λάσπης και ραφών σκυροδέματος, αφαίρεση σκληρού τσιμέντου, τσιμεντοκονίαμα, σκληρή επίστρωση, ισοπέδωση γρανίτη, φυσική πέτρα και άλλα σκληρά υλικά. Για καθαρό αποτέλεσμα</p>	628205000	€ 130,00	€ 104,84
 <p>Διαμαντόδισκος Λείανσης για νωπό μπετόν «Professional»</p> <p>Αριθμός δοντιών: 16 Ισχυρός διαμαντόδισκος λείανσης. Κατάλληλος για λείανση επικαλύψεων από νωπό σκυρόδεμα, κιμωλία και τσιμεντοκονίαμα, γύψο, ισοπέδωση φρέσκου σφραγίσματος, αφαίρεση κόλλας πλακιδίων και επεξεργασία μαρμάρου</p>	628206000	€ 130,00	€ 104,84
 <p>Διαμαντόδισκος Λείανσης για μπετόν «Professional»</p> <p>Αριθμός δοντιών: 12 Ιδιαίτερα ισχυρός διαμαντόδισκος PCD. Κατάλληλος για λείανση και αφαίρεση ελαστικών προστατευτικών επιστρώσεων (σε μαλακές και σκληρές επιφάνειες), κόλλες, στεγανωτικά, αφαίρεση λατέξ και λαδιού, πίσσα, PU / πολυουρεθάνη, εποξειδική, ελαστική κόλλα, για απομάκρυνση ασβεστοκονιάματος και γύψου, απόξεση ρηθινικού σοβά και σκληρού κονιάματος τσιμέντου. Εξοπλισμένος με τμήματα PCD (πολυκρυσταλλικά διαμάντια). Λόγω των τμημάτων PCD, τα ιδιαίτερα προβληματικά επιχρίσματα απομακρύνονται γρήγορα και αποτελεσματικά</p>	628208000	€ 220,00	€ 177,42
 <p>Διαμαντόδισκος Λείανσης για μπετόν «Classic»</p> <p>Αριθμός δοντιών: 20 Ισχυρός διπλός επιστρωμένος δίσκος λείανσης με διαμάντια. Κατάλληλος για λείανση παχέων στρωμάτων σκυροδέματος, ισοπέδωση σκυροδέματος, προετοιμασία σκυροδέματος, απομάκρυνση λάσπης και ραφών σκυροδέματος, αφαίρεση σκληρού τσιμέντου, κιμωλία-τσιμεντοκονία, σκληρή επίστρωση, πέτρα και άλλα πολύ σκληρά υλικά</p>	628209000	€ 70,00	€ 56,45



1900 Watt Τριβείο Ανακαίνισης Φρεζαρίσματος RFEV 19-125 RT

- Για αποτελεσματική αφαίρεση γύψου, υπολείμματα κόλλας, μαλακού σφραγίσματος και παλαιών χρωμάτων από τοίχους, οροφές και δάπεδα
- Μέγιστη απόδοση χάρη στα 1900 Watt με χαμηλό βάρος
- Διπλή μείωση στρόφων για μέγιστη ροπή και υψηλή απόδοση
- Γρήγορη πρόοδος της εργασίας χάρη στη μεγάλη διάμετρο φρεζαρίσματος
- Τέλεια εργονομία χάρη στην λεπτή λαβή για μέγιστο έλεγχο και εύκολη λειτουργία στα ψηλά σημεία
- Στιβαρό προστατευτικό κάλυμμα μηχανισμού από χυτό αλουμίνιο με ελατηριωτή στεφάνη βούρτσας για χαμηλή περιεκτικότητα σε σκόνη
- Ρυθμιζόμενη χειρολαβή μπροστά για την ασφαλή και ομοιόμορφη καθοδήγηση κατά το φρεζάρισμα χωρίς εργαλεία
- Ηλεκτρονικό σύστημα πλήρους κύματος Vario-Tacho-Constamatic (VTC) με περιστροφικό διακόπτη για εργασία με προσαρμοσμένη ταχύτητα στο υλικό εφαρμογής. Υπό φορτίο η ταχύτητα παραμένει σταθερή αυτόματα
- Λειτουργία ομαλής εκκίνησης και επανεκκίνησης
- Προστασία από υπερφόρτωση: αποτρέπει την υπερθέρμανση του μοτέρ



Ονομαστική ισχύς	1900 W
Μεγ. ροπή στρέψης	16.8 Nm
Αριθμός στροφών χωρίς φορτίο	750 - 3.100 rpm
Στροφές με ονομαστικό φορτίο	2.800 rpm
Διάμετρος του δίσκου στήριξης	Ø 125 mm
Βάρος χωρίς καλώδιο	3.8 kg
Κωδικός	603826700



620,00 €
(Τιμή με ΦΠΑ)

500,00 €
(Τιμή χωρίς ΦΠΑ)

Περιεχόμενα συσκευασίας Λαβή σε σχήμα τόξου, κλειδί 2 οπών, πλαστική θήκη μεταφοράς, κλειδί Allen

Κεφαλές Λείανσης

- Οδοντωτή κεφαλή λείανσης με 10 άκρα καρβιδίου
- Κατάλληλο για RFEV 19-125 RT

Κωδικός **Τιμή με ΦΠΑ** **Τιμή χωρίς ΦΠΑ**



Κεφαλή λείανσης μυτερή πλήρης

628218000 € 210,00 € 169,35

Για την απομάκρυνση των σκληρών σοβάδων, σκυροδέματος, αφρού, υπολειμμάτων κόλλας, επικαλύψεων βαφής σε γύψο, σοβά συνθετικής ρητίνης, γύψο σε δοκούς και λάτεξ / λάδι σε γύψο. Η κάτω επιφάνεια είναι τραχιά από το μυτερό σχήμα των αστεριών



Κεφαλή λείανσης επίπεδη πλήρης

628219000 € 240,00 € 193,55

Για την απομάκρυνση μαλακών υλικών όπως γύψο, φρέσκο σκυροδέμα, αφρώδες υπόστρωμα και κόλλα, υπολείμματα μαλακών επιχρισμάτων PU, επιστρώσεις βαφών σε γύψο, γύψο σε ξύλινα δοκάρια, λάτεξ / λάδι σε γύψο, οι αρμοί σκυροδέματος και οι τσιμεντένιες διαδρομές σε περιοχές φρέσκου σκυροδέματος. Η επιφάνεια λείανσης γίνεται ομαλή χάρη στο επίπεδο σχήμα των αστεριών

500 Watt Ηλεκτρικά Τριβεία Τοίχου LSV 5-225

- Για εύκολη λείανση των προετοιμασμένων επιφανειών σε τοίχους ή οροφές
- Βέλτιστη ισοροπία κατά την εργασία, καθώς το κέντρο βάρους της μηχανής δεν βρίσκεται στο τρίψιμο κεφαλής
- M-Clean τεχνολογία: Αποτελεσματική εκχύλιση διαμέσου του περιβλήματος του μηχανήματος για μέγιστη ευελιξία της κεφαλής λείανσης
- Ίδανική προσαρμογή της εύκαμπτης κεφαλής λείανσης στην επιφάνεια για καλύτερα αποτελέσματα εργασίας
- Βέλτιστα αποτελέσματα χάρη στη στεφανωτή βούρτσα με ελατήριο που προσαρμόζεται στην επιφάνεια
- Vario-Constamatic (VC)-Πλήρης ηλεκτρονικό κύμα για την εργασία με προσαρμοσμένες ταχύτητες
- Εργονομικά διαμορφωμένη χειρολαβή αλουμινίου και T-λαβή για άνετο κράτημα σε διαφορετικές θέσεις
- Δυνατότητα σύνδεσης σε όλες τις ηλεκτρικές σκούπες
- **600136000: Ηλεκτρικό Τηλεσκοπικό Τριβείο Τοίχου LSV 5-225 Comfort με ρυθμιστή μήκους**
- Μεταβλητή προσαρμογή μήκους. Επέκταση 626665 για συνολικό μήκος 2.1 m, διατίθεται ως εξάρτημα

720,00 €
(Τιμή με ΦΠΑ)

580,65 €
(Τιμή χωρίς ΦΠΑ)



890,00 €
(Τιμή με ΦΠΑ)

717,74 €
(Τιμή χωρίς ΦΠΑ)

	LSV 5-225	LSV 5-225 Comfort Τηλεσκοπικό
Ονομαστική ισχύς	500 W	500 W
Πέλας λείανσης	Ø 225 mm	Ø 225 mm
Αριθμός στροφών χωρίς φορτίο	1.000 – 1.650 rpm	1.000 – 1.650 rpm
Ρυθμιζόμενο μήκος μηχανήματος	1.6 m	1.1 / 1.6 / 2.1 m
Βάρος χωρίς καλώδιο	3.8 kg	4.5 kg
Συσκευασία	Τσάντα μεταφοράς	Πλαστική θήκη
Κωδικός	600103000	600136000



Περιεχόμενα συσκευασίας Μαξιλάρι λείανσης (πολύ μαλακό), αυτοκόλλητα φύλλα λείανσης με πολλαπλή διάτρηση (1 από P80, P100, P120, P150), ανταλλακτική ντίζα, αντιπριβικός δακτύλιος, κλειδί Allen

1900 Watt Ηλεκτρική Φρέζα Αυλακώσεων – Τοίχου MFE 40

- Ιδανική για ηλεκτρικές εγκαταστάσεις για την τοποθέτηση καλωδίων και άδειων σωλήνων κάτω από γύψο με βάθος κοπής μέχρι 40 mm
- Μέγιστη πρόοδος της εργασίας μέσω ισχυρού κινητήρα, σταθερής ταχύτητας και υψηλής απόδοσης κιβωτίου των 2 ταχυτήτων
- Στιβαρή απο χυτό αλουμίνιο με κυλίνδρους απο καουτσούκ και βέλτιστη θέση λαβής για άνετη καθοδήγηση του εργαλείου
- Πίεση κοπής για βέλτιστη προβολή της γραμμής σήμανσης
- Ρυθμιζόμενο πλάτος αυλάκωσης και βάθος κοπής
- Κινητήρας Metabo Marathon με πατενταρισμένη προστασία από σκόνη για μεγάλη διάρκεια ζωής
- Ηλεκτρονικό σύστημα πλήρους κύματος Tacho Constamatic (TC). Υπό φορτίο η ταχύτητα παραμένει σταθερή αυτόματα
- Ηλεκτρονική προστασία ομαλής εκκίνησης και επανεκκίνησης για ασφαλή εργασία
- Φωτεινό σήμα LED ενημέρωσης σχετικά με επικείμενη υπερφόρτωση ή ενεργή επανεκκίνηση
- Καθαρή και με χαμηλή σκόνη εργασία χάρη στη δυνατότητα σύνδεσης με ηλεκτρική σκούπα Metabo (πιστοποιημένη με ASR 35 M ACP)
- Ιδανική για την κοπή αυλακώσεων μέχρι πλάτους 30mm χωρίς κέντρο σε ένα βήμα εργασίας (με ειδικά εξαρτήματα)
- Επίσης κατάλληλη για κοπή με έναν μόνο διαμαντόδισκο κοπής
- Συμπλέκτης ασφαλείας Metabo S-automatic για περιορισμό οποιασδήποτε αντίστροφης ροπής προκύψει

Όνομαστική ισχύς	1900 W
Διάμετρος δίσκου στήριξης	Ø 125 mm
Αριθμός στροφών χωρίς φορτίο	5.000 rpm
Στροφές με ονομ. φορτίο	4.200 rpm
Ροπή	6 Nm
Πιθανά πλάτη αυλάκωσης	9 / 15.5 / 22 / 28.5 / 35 mm
Βάρος χωρίς καλώδιο	4.6 kg
Κωδικός	604040500





720,00 €
(Τιμή με ΦΠΑ)
580,65 €
(Τιμή χωρίς ΦΠΑ)

Περιεχόμενα συσκευασίας Αποστατικός δακτύλιος, 2 διαμαντόδισκοι κοπής, εσωτερική φλάτζα στήριξης, εργαλείο διάνοιξης, πλαστική θήκη μεταφοράς



Διαμαντόδισκοι για αρμοκόφτες κατηγορίας ποιότητας Professional »UP«

- Γρήγορη και άνετη κοπή καναλιών σε διαφορετικά υλικά
- Χάρη στο ευφύες σύστημα διάταξης διασταυρώσεων των τμημάτων, δεν απαιτείται αφαίρεση του υλικού εντός του καναλιού
- Εξοικονόμηση χρόνου χάρη στην κοπή σε ένα βήμα
- Μείωση της βρωμιάς και της σκόνης, καθώς το υλικό αφαιρείται καθαρά και πλήρως από την εγκοπή
- Μέγιστο πλάτος κοπής: 20 mm (2 σειρές) / 30 mm (3 σειρές)

		Κωδικός	Τιμή με ΦΠΑ	Τιμή χωρίς ΦΠΑ
	Διάμετρος x Οπή: 125 x 22.23 mm Διαστάσεις δοντιών: 18 x 7 mm Πλάτος κοπής: 20 Μέγιστη ταχύτητα: 12.200 rpm	628298000	€ 140,00	€ 112,90
	Διάμετρος x Οπή: 125 x 22.23 mm Διαστάσεις δοντιών: 28.5 x 7 mm Πλάτος κοπής: 30 Μέγιστη ταχύτητα: 12.200 rpm	628299000	€ 199,00	€ 160,48

240 Watt Τριβείο χούφτας FSX 200 Intec

- Γενικής χρήσης για λείανση επίπεδων και κυρτών επιφανειών, ξύλου, πλαστικών, μη σιδηρούχων μετάλλων, χαλύβδινων ελασμάτων
- Ελαφρύ και εύχρηστο μηχάνημα για άνετο χειρισμό με το ένα χέρι. Ιδανικό για εναέρια εργασία
- Μονάδα απορρόφησης σκόνης με το σύστημα φίλτρου Intec που μπορεί να καθαριστεί πολλές φορές
- Αντιολισθητική λαστιχένια επένδυση της λαβής για απόσβεση κραδασμών
- Πολύ καλή σχέση βάρους – απόδοσης
- Ρουλεμάν προστατευμένα από τη σκόνη
- Δίσκος στήριξης με αυτοκόλλητη επιφάνεια (Velcro)



Όνομαστική ισχύς	240 W
Διάμετρος του δίσκου στήριξης	Ø 125 mm
Αριθμός στροφών χωρίς φορτίο	11.000 rpm
Εμβέλεια ταλάντωσης	2.7 mm
Βάρος χωρίς καλώδιο	1.3 kg
Κωδικός	609225500
Περιεχόμενα συσκευασίας	Κασέτα συγκράτησης σκόνης, πλαστική θήκη, 1 πτυχωτό φίλτρο

75,00 €
(Τιμή με ΦΠΑ)

60,48 €
(Τιμή χωρίς ΦΠΑ)

310 Watt Τριβείο Έκκεντρο SXE 3125

- Ελαφρύ, εύχρηστο τριβείο με τέλεια εργονομία
- Εξαιρετική επιφανειακή επεξεργασία λείανσης του υλικού χωρίς τον σχηματισμό αυλακώσεων
- Αντιολισθητική λαστιχένια επένδυση της λαβής για απόσβεση κραδασμών
- Στερεά φλάντζα έδρασης από χυτό αλουμίνιο
- Ηλεκτρονικό σύστημα Variospeed (V) για ταχύτητες ταλάντωσης ανάλογα με το προς επεξεργασία υλικό
- Εύκολο άδειασμα του υφασμάτινου σάκου αναρρόφησης σκόνης
- Δυνατότητα εξωτερικής αναρρόφησης. Μπορεί να συνδεθεί με ηλεκτρική σκούπα



Όνομαστική ισχύς	310 W
Διάμετρος του δίσκου στήριξης	Ø 125 mm
Αριθμός στροφών χωρίς φορτίο	4.000 – 12.000 rpm
Εμβέλεια ταλάντωσης	3 mm
Βάρος χωρίς καλώδιο	1.5 kg
Κωδικός	600443000
Περιεχόμενα συσκευασίας	Υφασμάτινος σάκος σκόνης, δίσκος στήριξης με αυτοκόλλητη επιφάνεια, κλειδί Allen

145,00 €
(Τιμή με ΦΠΑ)

116,94 €
(Τιμή χωρίς ΦΠΑ)

320 Watt Τριβείο Έκκεντρο SXE 425 TurboTec

- Γενικής χρήσης για λείανση επίπεδων και κυρτών επιφανειών, ξύλου, πλαστικών, μη σιδηρούχων μετάλλων, χαλύβδινων ελασμάτων
- Περιστροφική και πρόσθετη παλινδρομική κίνηση του δίσκου στήριξης για περισσότερη αφαίρεση υλικού με υψηλής ποιότητας φινιρίσμα
- Ηλεκτρονικό σύστημα Variospeed (V)
- Περιστρεφόμενο κουμπί ρύθμισης της ταχύτητας
- Διακόπτης TurboBoost: επιτρέπει την ενεργοποίηση επιπλέον αποθεμάτων ισχύος
- Αποτρέπει τη χάραξη του υλικού κατά την εφαρμογή με το εργαλείο σε λειτουργία (Power Control System). Ιδανικό για λείανση σε πολύ λεπτά υλικά (π.χ. επιφάνειες κάπλαμά) και ευαίσθητες περιοχές
- Αφαιρούμενη μπροστινή λαβή
- Ρουλεμάν προστατευμένα από τη σκόνη
- Στερεά φλάντζα έδρασης από χυτό αλουμίνιο
- Δίσκος στήριξης με αυτοκόλλητη επιφάνεια (Velcro)
- Αντιολισθητική λαστιχένια επένδυση της λαβής για απόσβεση κραδασμών
- Μονάδα απορρόφησης σκόνης με το σύστημα φίλτρου Intec που μπορεί να καθαριστεί πολλές φορές
- Δυνατότητα εξωτερικής αναρρόφησης. Μπορεί να συνδεθεί με ηλεκτρική σκούπα



Όνομαστική ισχύς	320 W
Διάμετρος του δίσκου στήριξης	Ø 125 mm
Αριθμός στροφών χωρίς φορτίο	4.200 – 11.000 rpm
Εμβέλεια ταλάντωσης	5 mm
Βάρος χωρίς καλώδιο	2.0 kg
Κωδικός	600131000
Περιεχόμενα συσκευασίας	Δίσκος στήριξης με αυτοκόλλητη επιφάνεια, κλειδί Allen, αφαιρούμενη πρόσθετη λαβή, υφασμάτινος σάκος σκόνης

230,00 €
(Τιμή με ΦΠΑ)

185,48 €
(Τιμή χωρίς ΦΠΑ)

310 Watt Τριβείο Έκκεντρο SXE 3150

- Ελαφρύ, εύχρηστο τριβείο με τέλεια εργονομία
- Εξαιρετική επιφανειακή επεξεργασία λείανσης του υλικού χωρίς τον σχηματισμό αυλακώσεων
- Αντιολισθητική λαστιχένια επένδυση της λαβής για απόσβεση κραδασμών
- Στερεά φλάντζα έδρασης από χυτό αλουμίνιο
- Ηλεκτρονικό σύστημα Variospeed (V) για ταχύτητες ταλάντωσης ανάλογα με το προς επεξεργασία υλικό
- Εύκολο άδειασμα του υφασμάτινου σάκου αναρρόφησης σκόνης
- Δυνατότητα εξωτερικής αναρρόφησης. Μπορεί να συνδεθεί με ηλεκτρική σκούπα

Όνομαστική ισχύς	310 W
Διάμετρος του δίσκου στήριξης	Ø 150 mm
Αριθμός στροφών χωρίς φορτίο	4.000 – 12.000 rpm
Εμβέλεια ταλάντωσης	3 mm
Βάρος χωρίς καλώδιο	1.6 kg
Κωδικός	600444000



130,00 €
(Τιμή με ΦΠΑ)

104,84 €
(Τιμή χωρίς ΦΠΑ)

Περιεχόμενα συσκευασίας Πλάκα λείανσης «πολλαπλών σπών» με γάντζο και βρόγχο, υφασμάτινος σάκος σκόνης, κλειδί Allen

350 Watt Τριβείο Έκκεντρο SXE 450 TurboTec

- Γενικής χρήσης για λείανση επίπεδων και κυρτών επιφανειών, ξύλου, πλαστικών, μη σιδηρούχων μετάλλων, χαλύβδινων ελασμάτων
- Περιστροφική και πρόσθετη παλινδρομική κίνηση του δίσκου στήριξης για περισσότερη αφαίρεση υλικού με υψηλής ποιότητας φινιρίσμα
- Ηλεκτρονικό σύστημα Variospeed (V)
- Περιστρεφόμενο κουμπί ρύθμισης της ταχύτητας. Αφαιρούμενη μπροστινή λαβή
- Διακόπτης TurboBoost: επιτρέπει την ενεργοποίηση επιπλέον αποθεμάτων ισχύος για μέγιστη δυνατή αφαίρεση υλικού
- Αποτρέπει τη χάραξη του υλικού κατά την εφαρμογή με το εργαλείο σε λειτουργία (Power Control System). Ιδανικό για λείανση σε πολύ λεπτά υλικά (π.χ. επιφάνειες καπλαμά) και ευαίσθητες περιοχές
- Ρύθμιση κυκλικής ταλάντωσης "Duo". Ρύθμιση 1 (μικρό κύκλωμα ταλάντωσης) για λείανση ακριβείας έως 100% και ρύθμιση 2 (μεγάλο κύκλωμα ταλάντωσης) για περαιτέρω αφαίρεση υλικού έως και 70%
- Στερεά φλάντζα έδρασης από χυτό αλουμίνιο
- Δίσκος στήριξης με αυτοκόλλητη επιφάνεια (Velcro)
- Μονάδα απορρόφησης σκόνης με το σύστημα φίλτρου Intec που μπορεί να καθαριστεί πολλές φορές
- Δυνατότητα εξωτερικής αναρρόφησης. Μπορεί να συνδεθεί με ηλεκτρική σκούπα

Όνομαστική ισχύς	350 W
Διάμετρος του δίσκου στήριξης	Ø 150 mm
Αριθμός στροφών χωρίς φορτίο	4.200 – 11.000 rpm
Εμβέλεια ταλάντωσης	2.8 / 6.2 mm
Βάρος χωρίς καλώδιο	2.2 kg
Κωδικός	600129000



270,00 €
(Τιμή με ΦΠΑ)

217,74 €
(Τιμή χωρίς ΦΠΑ)

Περιεχόμενα συσκευασίας Δίσκος στήριξης με αυτοκόλλητη επιφάνεια, κλειδί Allen, αφαιρούμενη πρόσθετη λαβή, υφασμάτινος σάκος σκόνης

200 Watt Πολυτριβείο Χούφτας FMS 200 Intec

- Τριγωνικό πέλμα λείανσης για λείανση ακμών, γωνιών και επιφανειών
- Ελαφρύ και εύχρηστο μηχάνημα για άνετο χειρισμό με το ένα χέρι. Ιδανικό για εναέρια εργασία
- Πολύ καλή σχέση βάρους – απόδοσης
- Αντιολισθητική λαστιχένια επένδυση της λαβής για απόσβεση κραδασμών
- Ρουλεμάν προστατευμένα από τη σκόνη
- Πέλμα λείανσης με αυτοκόλλητη επιφάνεια (Velcro)
- Μονάδα απορρόφησης σκόνης με το σύστημα φίλτρου Intec που μπορεί να καθαριστεί πολλές φορές

Όνομαστική ισχύς	200 W
Πέλμα λείανση	100 x 147 mm
Στροφές χωρίς φορτίο	26.000 rpm
Εμβέλεια ταλάντωσης	1.4 mm
Βάρος χωρίς καλώδιο	1.2 kg
Κωδικός	600065500



75,00 €
(Τιμή με ΦΠΑ)

60,48 €
(Τιμή χωρίς ΦΠΑ)

Περιεχόμενα συσκευασίας Κασέτα συγκράτησης σκόνης, πλαστική θήκη μεταφοράς, 1 πτυχωτό φίλτρο

350 Watt Τριβείο Έκκεντρο SXE 150-2.5 BL / SXE 150-5.0 BL

- Εξαιρετικά ελαφρύ και επίπεδο τριβείο με συμμετρικό σχεδιασμό για εύκολη εναλλαγή των χεριών ή λειτουργία με τα δύο χέρια. Μόλις 1 Kg.
 - Αντιολισθητικός διακόπτης με λειτουργία αυτόματης απεμπλοκής για ασφαλή εκκίνηση και, προαιρετικά, για έλεγχο της ταχύτητας
 - Ηλεκτρονικό σύστημα πλήρους κύματος Vario-Tacho-Constamatic (VTC) για λείανση με υλικά που απαιτούν προσαρμοσμένες ταχύτητες, οι οποίες παραμένουν σταθερές υπό φορτίο
 - Ηλεκτρονική προεπιλογή της επιθυμητής ταχύτητας.
 - Η ομαλή εκκίνηση αποτρέπει τη χάραξη του υλικού κατά την εφαρμογή με το εργαλείο σε λειτουργία
 - Κινητήρας Metabo χωρίς ψύκτρεις με την υψηλότερη απόδοση σε συνεχή λειτουργία
 - Χαμηλοί κραδασμοί για εύκολη συνεχή λειτουργία
 - Προστασία υπερφόρτωσης: προστατεύει τον κινητήρα από υπερθέρμανση
 - Ο ξεχωριστός κεντρικός διακόπτης προστατεύει από ακούσια εκκίνηση
 - Το φρένο του κινητήρα και της πλάκας επιτρέπει την γρήγορη τοποθέτηση του μηχανήματος
 - Δυνατότητα εξωτερικής αναρρόφησης. Μπορεί να συνδεθεί με ηλεκτρική σκούπα.
 - Πλάκα λείανσης με πολλαπλές όπες για αποτελεσματική λειτουργία και μεγαλύτερη διάρκεια ζωής.
 - Φιλικό στη χρήση με ανταλλάξιμο καλώδιο
- **615025000**: Διάμετρος τροχιάς 2.5 mm για υψηλή ποιότητα με καλή αφαίρεση υλικού
 - **615050000**: Διάμετρος τροχιάς 5 mm για υψηλή ποιότητα με καλή αφαίρεση υλικού



	SXE 150-2.5 BL	SXE 150-5.0 BL
Όνομαστική ισχύς	350 W	350 W
Διάμετρος του δίσκου στήριξης	Ø 150 mm	Ø 150 mm
Αριθμός στροφών χωρίς φορτίο	4.000 – 10.000 rpm	4.000 – 10.000 rpm
Κυκλική τροχιά	2.5 mm	5.0 mm
Βάρος χωρίς καλώδιο	1.0 Kg	1.0 Kg
Κωδικός	615025000	615050000
Περιεχόμενα συσκευασίας	Δίσκος στήριξης με αυτοκόλλητη επιφάνεια, εξάγωνο κλειδί	



615025000

670,00 €
(Τιμή με ΦΠΑ)

540,32 €
(Τιμή χωρίς ΦΠΑ)

615050000

670,00 €
(Τιμή με ΦΠΑ)

540,32 €
(Τιμή χωρίς ΦΠΑ)

350 Watt Τριβείο SRE 4350 TurboTec / SRE 4351 TurboTec

- Ισχυρό τριβείο για την επαγγελματική επεξεργασία των επιφανειών. Υψηλής ποιότητας φινίρισμα στο ξύλο, σε λακαρισμένες επιφάνειες, γυψοσανίδες και πολλά άλλα
- Σύστημα χαμηλών κραδασμών με ζεύγος γωνιακών ρουλεμάν για την ομαλή λειτουργία του τριβείου για υψηλή ποιότητα λείανσης
- Ισχυρό σύστημα ανάρτησης για χρήση γυαλόχαρτου με και χωρίς Velcro, όπως επίσης χαρτιών πάχους 10 mm
- Πολλαπλά σφραγισμένα ρουλεμάν με ανθεκτικό ελαστικό περίβλημα για τη προστασία του τριβείου έναντι ριγισμάτων και σκόνης
- Εύκολα αφαιρούμενη πρόσθετη λαβή με σύστημα απόσβεσης κραδασμών για άνετη και συνεχή λειτουργία
- Διακόπτης TurboBoost: επιτρέπει την ενεργοποίηση επιπλέον αποθεμάτων ισχύος για τη μέγιστη δυνατή αφαίρεση υλικού
- Ηλεκτρονικό σύστημα Variospeed (V)
- Ανθεκτική πλάκα λείανσης κατασκευασμένη από πολυουρεθάνη με πλευρικά κανάλια αναρρόφησης για καθαρή εργασία
- Μονάδα απορρόφησης σκόνης με το σύστημα φίλτρου Intec που μπορεί να καθαριστεί πολλές φορές



	SRE 4350 TurboTec	SRE 4351 TurboTec
Όνομαστική ισχύς	350 W	350 W
Πέλημα λείανσης	92 x 184 mm (1/3 φύλλο)	114 x 229 mm (1/2 φύλλο)
Στροφές χωρίς φορτίο	4.200 – 11.000 rpm	4.200 – 11.000 rpm
Εμβέλεια ταλάντωσης	2.2 mm	2.2 mm
Βάρος χωρίς καλώδιο	2.4 Kg	2.6 Kg
Κωδικός	611350000	611351000
Περιεχόμενα συσκευασίας	Υφασμάτινος σάκος σκόνης, αντιολισθητική επιφάνεια με έλασμα, αφαιρούμενη πρόσθετη λαβή	



611350000

260,00 €
(Τιμή με ΦΠΑ)

209,68 €
(Τιμή χωρίς ΦΠΑ)

611351000

290,00 €
(Τιμή με ΦΠΑ)

233,87 €
(Τιμή χωρίς ΦΠΑ)

200 Watt Τριβείο Χούφτας FSR 200 Intec

- Γενικής χρήσης για λείανση ξύλου, πλαστικών, μετάλλων και λακαρισμένων επιφανειών
- Ελαφρύ και εύχρηστο μηχάνημα για άνετο χειρισμό με το ένα χέρι. Ιδανικό για εναέρια εργασία
- Πολύ καλή σχέση βάρους – απόδοσης
- Αντιολισθητική λαστιχένια επένδυση της λαβής για απόσβεση κραδασμών
- Ρουλεμάν προστατευμένα από τη σκόνη
- Πέλμα λείανσης με αυτοκόλλητη επιφάνεια (Velcro) και μηχανισμό συγκράτησης
- Μονάδα απορρόφησης σκόνης με το σύστημα φίλτρου Intec που μπορεί να καθαριστεί πολλές φορές

Όνομαστική ισχύς	200 W
Πέλμα λείανσης	114 x 102 mm
Στροφές χωρίς φορτίο	26.000 rpm
Εμβέλεια ταλάντωσης	1.4 mm
Βάρος χωρίς καλώδιο	1.3 kg
Κωδικός	600066500



75,00 €
(Τιμή με ΦΠΑ)

60,48 €
(Τιμή χωρίς ΦΠΑ)

Περιεχόμενα συσκευασίας Μηχάνη διάτρησης, κασέτα συγκράτησης σκόνης, πλαστική θήκη μεταφοράς, 1 πτυχωτό φίλτρο

210 Watt Τριβείο SRE 3185

- Ελαφρύ, εύχρηστο τριβείο με τέλεια εργονομία
- Εξαιρετική επιφανειακή επεξεργασία λείανσης του υλικού χωρίς τον σχηματισμό αυλακώσεων
- Αντιολισθητική λαστιχένια επένδυση της λαβής για απόσβεση κραδασμών
- Ήσυχη λειτουργία χωρίς περιττές δονήσεις
- Στερεά φλάντζα έδρασης από χυτό αλουμίνιο
- Ηλεκτρονικό σύστημα Variospeed (V)
- Ισχυρό σύστημα ανάρτησης για χρήση γυαλόχαρτου με και χωρίς Velcro
- Εύκολο άδειασμα του υφασμάτινου σάκου αναρρόφησης σκόνης
- Δυνατότητα εξωτερικής αναρρόφησης. Μπορεί να συνδεθεί με ηλεκτρική σκούπα

Όνομαστική ισχύς	210 W
Πέλμα λείανσης	92 x 184 mm
Στροφές χωρίς φορτίο	11.200 rpm
Εμβέλεια ταλάντωσης	2 mm
Βάρος χωρίς καλώδιο	1.5 kg
Κωδικός	600442000



155,00 €
(Τιμή με ΦΠΑ)

125,00 €
(Τιμή χωρίς ΦΠΑ)

Περιεχόμενα συσκευασίας Υφασμάτινος σάκος σκόνης

750 Watt Ηλεκτρική Παλινδρομική Σέγα STEB 140 Plus

- Εξαιρετικά ισχυρή σέγα με VTC για γρήγορα κοψίματα σε μαλακό ξύλο έως 140 mm
- Ακριβής και σε συνδιασμό υλικών κοπή χάρη στη ρυθμιζόμενη παλινδρόμηση, με τον κύλινδρο υποστήριξης της λάμας κοπής τοποθετημένη χαμηλά
- Metabo Quick για ταχεία αλλαγή της λάμας κοπής χωρίς κλειδί
- Αυτόματη έναρξη παλινδρόμησης με τη εκκίνηση
- Εύκολες κοπές χάρη στο ρυθμιζόμενο θάλαμο χειρισμού
- Διάταξη εμφύσησης για ορατότητα στο σημείο κοπής
- Λυχνία εργασίας που ενεργοποιείται από τη κίνηση για καλύτερο φωτισμό στη περιοχή κοπής
- Ηλεκτρονικό σύστημα πλήρους κύματος Vario-Tacho-Constamatic (VTC) για αδιαβάθμητη αλλαγή ταχύτητας
- Προστασία από ακούσια επανεκκίνηση: εμποδίζει την αυτόματη επανεκκίνηση του μηχανήματος
- Στιβαρό περίβλημα μηχανισμού από χυτό αλουμίνιο για βέλτιστη ανθεκτικότητα
- Πριόνισμα με ένα σύστημα: κύκλος κοπής και παράλληλος οδηγός, ράγα οδήγησης, καθώς και διάφορες προστατευτικές πλάκες διατίθενται

Όνομαστική ισχύς	750 W
Εύρος περιστροφής από/έως	-45ο /+45ο
Παλινδρόμηση λάμας	26 mm
Βαθμίδες παλινδρόμησης	4
Παλινδρομήσεις χωρίς φορτίο	1.000 – 3.100 rpm
Βάρος χωρίς καλώδιο	2.6 kg
Κωδικός	601404500



370,00 €
(Τιμή με ΦΠΑ)

298,39 €
(Τιμή χωρίς ΦΠΑ)

Περιεχόμενα συσκευασίας Ακροφύσια εξαγωγής, στόμιο αναρρόφησης, προστατευτικό γυαλί, πλακίδια προστασίας από ρινίσματα, metaBOX 145

710 Watt Ηλεκτρική Παλινδρομική Σέγα STEB 100 Quick

- Σέγα γενικής χρήσης με λαβή τύπου τόξου για ακριβή καθοδήγηση κατά το πριόνισμα
- Ακριβής και σε συνδυασμό υλικών κοπή χάρη στη ρυθμιζόμενη παλινδρόμηση, με τον κύλινδρο υποστήριξης της λάμας κοπής τοποθετημένη χαμηλά
- Metabo Quick για ταχεία αλλαγή της λάμας κοπής χωρίς κλειδί
- Λαστιχένια καμπυλωτή λαβή για άνετη και αντιολισθητική λειτουργία
- Εύκολες κοπές χάρη στο ρυθμιζόμενο θάλαμο χειρισμού
- Ηλεκτρονικό σύστημα πλήρους κύματος Vario-Tacho-Constatmatic (VTC) για αδιαβάθμητη αλλαγή ταχύτητας
- Δυνατότητα σύνδεσης σε όλες τις ηλεκτρικές σκούπες
- Μη αποσπώμενο προστατευτικό γυαλί που μπορεί να ωθηθεί προς τα κάτω για αποτελεσματική εξαγωγή και για προστασία από τα ρινίσματα
- Ράγα οδήγησης ακριβείας και συσκευή καθοδήγησης διαθέσιμα ως εξαρτήματα

Όνομαστική ισχύς	710 W
Εύρος περιστροφής από/έως	-45ο /+45ο
Παλινδρόμηση λάμας	22 mm
Βαθμίδες παλινδρόμησης	4
Παλινδρομήσεις χωρίς φορτίο	1.000 – 3.100 rpm
Βάρος χωρίς καλώδιο	2.1 kg
Κωδικός	601110500



220,00 €
(Τιμή με ΦΠΑ)

177,42 €
(Τιμή χωρίς ΦΠΑ)

Περιεχόμενα συσκευασίας Ακροφύσια εξαγωγής, προστατευτικό γυαλί, πλακίδια προστασίας από ρινίσματα, λάμα για ξύλο, κλειδί Allen

450 Watt Ηλεκτρική Παλινδρομική Σέγα STEB 65 Quick

- Λαστιχένια καμπυλωτή λαβή για άνετη και αντιολισθητική λειτουργία
- Metabo Quick για ταχεία αλλαγή της λάμας χωρίς κλειδί
- Ηλεκτρονικό σύστημα Variospeed (V) για μεταβλητή παλινδρόμηση
- Δυνατότητα σύνδεσης σε όλες τις ηλεκτρικές σκούπες
- Διάταξη εμφύσησης για ορατότητα στο σημείο κοπής

Όνομαστική ισχύς	450 W
Εύρος περιστροφής από/έως	-45ο /+45ο
Παλινδρόμηση λάμας	18 mm
Βαθμίδες παλινδρόμησης	4
Παλινδρομήσεις χωρίς φορτίο	600 – 3.000 rpm
Βάρος χωρίς καλώδιο	1.9 kg
Κωδικός	601030000

Περιεχόμενα συσκευασίας Προστατευτικό γυαλί, κλειδί Allen



79,00 €
(Τιμή με ΦΠΑ)

63,71 €
(Τιμή χωρίς ΦΠΑ)

400 Watt Πολυεργαλείο MT 400 Quick Set

- Απαραίτητο για εργασίες κατασκευής εσωτερικών χώρων, όπως κοπή, λείανση, απόξεση και τρίψιμο διαφόρων υλικών
- Θήκη εργαλείων για μέγιστη συμβατότητα με OIS, Starlock και άλλα εξαρτήματα
- Σύστημα αλλαγής εργαλείων Metabo Quick για γρήγορη και εύκολη αλλαγή εξαρτημάτων
- Γρήγορο και ισχυρό χάρη στον συνδυασμό μεγάλης γωνίας ταλάντωσης 3.2° και του ηλεκτρονικού συστήματος VTC για τη διατήρηση σταθερής ταχύτητας ακόμη και υπό φορτίο
- Πολύ φωτεινά διπλά φώτα LED για καλή ορατότητα της περιοχής εργασίας
- Μαλακή λαβή με λεπτή σχεδίαση και αντιολισθητική επιφάνεια για βέλτιστο χειρισμό
- Δυνατότητα σύνδεσης με ηλεκτρική σκούπα γενικής χρήσης

Όνομαστική ισχύς	400 W
Πέλμα λείανσης, διαστάσεις από γωνία σε γωνία	93 mm
Συχνότητα τροχιάς χωρίς φορτίο	11.000 – 18.500 rpm
Γωνία ταλάντωσης αριστερά/δεξιά	1.6°
Εξάρτημα συγκράτησης	OIS και Starlock
Βάρος χωρίς καλώδιο	1.4 kg
Κωδικός	601406500

Περιεχόμενα συσκευασίας

Λεπίδα 32 mm HCS (για ξύλο), λεπίδα 85 mm BiM (για ξύλο και μέταλλο), άκαμπτο μαχαίρι για ξύσιμο 52 mm HCS, τριγωνική, πλάκα λείανσης 93 mm, 5 πλάκες λείανσης 93 mm P 80, 5 πλάκες λείανσης 93 mm P 120, προσαρμογέας αναρρόφησης, αντάπτορας, θήκη εργαλείων, metaBOX 145



ΣΕ ΝΕΟ
metaBOX
145



230,00 €
(Τιμή με ΦΠΑ)

185,48 €
(Τιμή χωρίς ΦΠΑ)

1200 Watt Δισκοπρίοιο KS 55 FS

- Στιβαρό δισκοπρίοιο για κοπές ακριβείας με τον οδηγό της Metabo καθώς και άλλα συστήματα χωρίς προσαρμογή
- Δυνατότητα εξωτερικής αναρρόφησης. Μπορεί να συνδεθεί με ηλεκτρική σκούπα
- Ακριβής ρύθμιση του μηχανήματος χωρίς εργαλεία με χρήση της ράγας οδηγού
- Εμφανής δείκτης κοπής για πριόνισμα σύμφωνα με τη χάραξη
- Επαναπροσαρμόσιμη θέση 0° για μεγαλύτερη ακρίβεια κοπής
- Ελαφριά πλάκα οδήγησης από χυτό αλουμίνιο
- Αντιολισθητική λαστιχένια επένδυση της λαβής

Όνομαστική ισχύς	1200 W
Δίσκος κοπής Ø x διάμετρος	160 x 20 mm
Αριθμός στροφών χωρίς φορτίο	5.600 rpm
Ροπή στρέψης	5 Nm
Μεγ. βάθος κοπής σε 45°/90°	39 / 55 mm
Βάρος χωρίς καλώδιο	4.0 kg

Κωδικός 600955000

Περιεχόμενα συσκευασίας Δίσκος κοπής από σκληρό μέταλλο (18 δοντιών), παράλληλος οδηγός, σύνδεσμος εξαγωγής, κλειδί Allen



179,00 €
(Τιμή με ΦΠΑ)

144,35 €
(Τιμή χωρίς ΦΠΑ)

1500 Watt Δισκοπρίοιο KS 66 FS

- Στιβαρό δισκοπρίοιο το οποίο μπορεί να χρησιμοποιηθεί απευθείας με ράγες οδηγούς από τη Metabo και άλλους κατασκευαστές για μεγάλες κοπές ακριβείας
- Γρήγορες, ακριβείς τομές χάρη στην εύκολη σύζευξη με ράγα οδηγό της Metabo
- Δυνατότητα εξωτερικής αναρρόφησης. Μπορεί να συνδεθεί με ηλεκτρική σκούπα
- Ελεγχόμενη εξαγωγή ρινισμάτων μέσω περιστρεφόμενου ακροφυσίου εξαγωγής
- Ελαφριά πλάκα οδήγησης από χυτό αλουμίνιο. Λαβή με αντιολισθητική απαλή επιφάνεια
- Εμφανής δείκτης κοπής για πριόνισμα σύμφωνα με τη χάραξη
- Επαναπροσαρμόσιμη θέση 0° για μεγαλύτερη ακρίβεια κοπής
- Ράγα οδηγός ακριβείας διαθέσιμο ως εξάρτημα

Όνομαστική ισχύς	1500 W
Δίσκος κοπής Ø x διάμετρος	190 x 30 mm
Αριθμός στροφών χωρίς φορτίο	5.000 rpm
Μεγ. βάθος κοπής σε 45°/90°	47 / 66 mm
Ρυθμιζόμενο βάθος κοπής με ράγα οδηγό	61 mm
Βάρος χωρίς καλώδιο	4.9 kg

Κωδικός 601066000

Περιεχόμενα συσκευασίας Δίσκος κοπής από σκληρό μέταλλο (24 δοντιών), παράλληλος οδηγός, κλειδί Allen



210,00 €
(Τιμή με ΦΠΑ)

169,35 €
(Τιμή χωρίς ΦΠΑ)

2000 Watt Δισκοπρίοιο KS 85 FS

- Στιβαρό δισκοπρίοιο το οποίο μπορεί να χρησιμοποιηθεί απευθείας με ράγες οδηγούς από τη Metabo και άλλους κατασκευαστές για μεγάλες κοπές ακριβείας
- Γρήγορες, ακριβείς τομές χάρη στην εύκολη σύζευξη με ράγα οδηγό της Metabo
- Ελαφριά πλάκα οδήγησης από χυτό αλουμίνιο
- Λαβή με αντιολισθητική απαλή επιφάνεια
- Ο ακριβής παράλληλος οδηγός αλουμινίου διπλής τροχιάς διευκολύνει την κοπή στο μέγεθος
- Εμφανής δείκτης κοπής για πριόνισμα σύμφωνα με τη χάραξη
- Επαναπροσαρμόσιμη θέση 0° για μεγαλύτερη ακρίβεια κοπής
- Δυνατότητα εξωτερικής αναρρόφησης. Μπορεί να συνδεθεί με ηλεκτρική σκούπα
- Ελεγχόμενη εξαγωγή ρινισμάτων μέσω περιστρεφόμενου ακροφυσίου εξαγωγής
- Ψύκτρες Auto-stop από άνθρακα για την προστασία του κινητήρα
- Ράγα οδηγός ακριβείας διαθέσιμο ως εξάρτημα

Όνομαστική ισχύς	2000 W
Δίσκος κοπής Ø x διάμετρος	235 x 30 mm
Αριθμός στροφών χωρίς φορτίο	4.500 rpm
Μεγ. βάθος κοπής σε 45°/90°	65 / 85 mm
Ρυθμιζόμενο βάθος κοπής με ράγα οδηγό	80 mm
Βάρος χωρίς καλώδιο	8.4 kg

Κωδικός 601085000

Περιεχόμενα συσκευασίας Δίσκος κοπής από σκληρό μέταλλο (24 δοντιών), παράλληλος οδηγός αλουμινίου, κλειδί Allen



315,00 €
(Τιμή με ΦΠΑ)

254,03 €
(Τιμή χωρίς ΦΠΑ)

Φαλτσοπρίο KS 216 M LASERCUT

- Laser κοπής με ακριβή ένδειξη (με ηλεκτρική τροφοδότηση, δεν απαιτούνται μπαταρίες)
- Επεκτάσιμο και αποσπώμενο τραπέζι εργασίας για τοποθέτηση και εργασία με μεγάλα τεμάχια
- Υψηλό συρόμενο πίσω προφίλ για ασφαλή εργασία
- Σφιγκτήρας για την ασφαλή στερέωση των υλικών εργασίας από την κορυφή ή από μπροστά
- Κεφαλή με δυνατότητα κλίσης προς τα αριστερά με τη χρήση της πρόσθετης γωνίας
- Στιβαρό περίβλημα μηχανισμού από χυτό αλουμίνιο για υψηλές απαιτήσεις
- Απλή κοπή υπό γωνία και σε φάλτσο
- Εμφανείς κλίμακες από τη θέση εργασίας

Ταχύτητα κοπής	57 m/s
Ονομαστική ισχύς S1 100% / S6 20%	1100 W / 1350 W
Αριθμός στροφών χωρίς φορτίο	5.000 rpm
Δίσκος κοπής	Ø 216 x 30 mm
Μέγιστο πλάτος - βάθος κοπής 90°/45°	120 / 80 mm - 60 / 45 mm
Βάρος χωρίς καλώδιο	9.4 kg
Κωδικός	619216000

149,00 €
(Τιμή με ΦΠΑ)

120,16 €
(Τιμή χωρίς ΦΠΑ)



Περιεχόμενα συσκευασίας

Δίσκος κοπής καρβιδίου (40 δοντιών), 2 ενσωματωμένες διαπλάτυνσεις τραπέζιου, οδηγός μήκους, σφιγκτήρας, εργαλείο για αλλαγή δίσκου κοπής, σάκοι συλλογής

Φαλτσοπρίο KGS 216 M Radial

- Συμπαγές και ελαφρύ, ιδανικό για φορητή χρήση
- Εύκολη μεταφορά χάρη στις εργονομικά σχεδιασμένες χειρολαβές και στη κλειδαριά ασφαλείας
- Στιβαρό περίβλημα μηχανισμού από χυτό αλουμίνιο για υψηλές απαιτήσεις
- Με λειτουργία έλξης για επεξεργασία μεγάλων τεμαχίων
- Σφιγκτήρας για την ασφαλή στερέωση των υλικών εργασίας από την κορυφή ή από μπροστά
- Laser κοπής με ακριβή ένδειξη (με ηλεκτρική τροφοδότηση, δεν απαιτούνται μπαταρίες)
- Επεκτάσιμο και αποσπώμενο τραπέζι εργασίας για τοποθέτηση και εργασία με μεγάλα τεμάχια
- Ενσωματωμένη λυχνία εργασίας (με ηλεκτρική τροφοδότηση, δεν απαιτούνται μπαταρίες)
- Κεφαλή με δυνατότητα κλίσης προς τα αριστερά με τη χρήση της πρόσθετης γωνίας
- Απλή κοπή υπό γωνία και σε φάλτσο
- Εμφανείς κλίμακες από τη θέση εργασίας

Ταχύτητα κοπής	57 m/s
Ονομαστική ισχύς S1 100% / S6 20%	1200 W / 1500 W
Αριθμός στροφών χωρίς φορτίο	5.000 rpm
Δίσκος κοπής	Ø 216 x 30 mm
Μέγιστο πλάτος - βάθος κοπής 90°/45°	305 / 205 mm - 65 / 36 mm
Βάρος χωρίς καλώδιο	13.5 kg
Κωδικός	619260000

245,00 €
(Τιμή με ΦΠΑ)

197,58 €
(Τιμή χωρίς ΦΠΑ)



Περιεχόμενα συσκευασίας

Δίσκος κοπής καρβιδίου (40 δοντιών), 2 διαπλάτυνσεις τραπέζιου μήκους, οδηγός μήκους, σφιγκτήρας, εργαλείο για αλλαγή δίσκου κοπής, σάκοι συλλογής, σύστημα περιέλιξης καλωδίου

1200 Watt Ηλεκτρονικό Ρούτερ OFE 1229 Signal

- Μετρητής για ρύθμιση ακριβείας του βάθους φρεζαρίσματος με ακρίβεια 0.1 mm
- Αναστολέας τριών βαθμών για την προεπιλογή έως τριών βαθμών φρεζαρίσματος
- Συμπαγής φλάντζα έδρασης από χυτό αλουμίνιο καλυμμένη με πλαστικό
- Σκληρυμένος και τροχισμένος αντικαταστάσιμος σφιγκτήρας για ακριβή περιστροφή των εργαλείων
- Ηλεκτρονικό σύστημα πλήρους κύματος Vario-Tacho-Constamatic (VTC) για αδιαβαθμιτη αλλαγή ταχύτητας
- Προστασία υπερφόρτωσης με ηλεκτρονική παρακολούθηση της θερμοκρασίας και φωτεινό σήμα ενημέρωσης
- Πλάκα βάσης από χυτό αλουμίνιο με επίστρωση για εύκολη ολίσθηση
- Διπλός παράλληλος πρισματικός οδηγός
- Ψύκτρες απενεργοποίησης από άνθρακα για την προστασία του κινητήρα
- Δυνατότητα εξωτερικής αναρρόφησης. Μπορεί να συνδεθεί με ηλεκτρική σκούπα

Ονομαστική ισχύς	1200 W
Στροφές χωρίς φορτίο	5.000 – 25.500 rpm
Στροφές με ονομ. φορτίο	25.500 rpm
Μεγ. ύψος διαδρομής	50 mm
Οπή στερέωσης του σφιγκτήρα	8 mm
Βάρος χωρίς καλώδιο	3.5 kg
Κωδικός	601229000



480,00 €
(Τιμή με ΦΠΑ)

387,10 €
(Τιμή χωρίς ΦΠΑ)



Περιεχόμενα συσκευασίας

Μετρητή για ρύθμιση ακριβείας, παράλληλος οδηγός, σύνδεσμος αναρρόφησης, γερμανικά κλειδιά

Φαλτσοπρίοιο KGS 254 M Radial

- Με λειτουργία έλξης για επεξεργασία μεγάλων τεμαχίων
- Εύκολη μεταφορά χάρη στις εργονομικά σχεδιασμένες χειρολαβές και στη κλειδαριά ασφαλείας
- Laser κοπής με ακριβή ένδειξη (με ηλεκτρική τροφοδότηση, δεν απαιτούνται μπαταρίες)
- Επεκτάσιμο και αποσπώμενο τραπέζι εργασίας για τοποθέτηση και εργασία με μεγάλα τεμάχια
- Υψηλό συρόμενο πίσω προφίλ για ασφαλή εργασία
- Σφιγκτήρας για την ασφαλή στερέωση των υλικών εργασίας από την κορυφή ή από μπροστά
- Ενσωματωμένος έλεγχος του βάθους κοπής
- Κεφαλή με δυνατότητα κλίσης προς τα αριστερά με τη χρήση της πρόσθετης γωνίας



Ταχύτητα κοπής	60 m/s
Ονομαστική ισχύς S1 100% / S6 20%	1450 W / 1800 W
Αριθμός στροφών χωρίς φορτίο	4.500 rpm
Δίσκος κοπής	Ø 254 x 30 mm
Μέγιστο πλάτος - βάθος κοπής 90°/45°	305 / 205 mm - 92 / 47 mm
Βάρος χωρίς καλώδιο	16.3 kg
Κωδικός	602540000

345,00 €
(Τιμή με ΦΠΑ)

278,23 €
(Τιμή χωρίς ΦΠΑ)



Περιεχόμενα συσκευασίας

Δίσκος κοπής καρβιδίου (48 δοντιών), 2 διαπλάτυνσεις τραπέζιου μήκους, οδηγός μήκους, σφιγκτήρας, εργαλείο για αλλαγή δίσκου κοπής, σάκος συλλογής, σύστημα περιέλιξης καλωδίου

Φαλτσοπρίοιο KGS 305 M Radial

- Laser κοπής με ακριβή ένδειξη (με ηλεκτρική τροφοδότηση, δεν απαιτούνται μπαταρίες)
- Επεκτάσιμο και αποσπώμενο τραπέζι εργασίας για τοποθέτηση και εργασία με μεγάλα τεμάχια
- Ενσωματωμένη λυχνία εργασίας (με ηλεκτρική τροφοδότηση, δεν απαιτούνται μπαταρίες)
- Υψηλό συρόμενο πίσω προφίλ για ασφαλή εργασία
- Εύκολη μεταφορά χάρη στις εργονομικά σχεδιασμένες χειρολαβές και στη κλειδαριά ασφαλείας
- Σφιγκτήρας για την ασφαλή στερέωση των υλικών εργασίας από την κορυφή ή από μπροστά
- Κεφαλή με δυνατότητα κλίσης προς τα αριστερά με τη χρήση της πρόσθετης γωνίας
- Εξαιρετική απόδοση κοπής λόγω του ισχυρού μοτέρ και της μεγάλης λεπίδας πριονιού
- Με λειτουργία έλξης για επεξεργασία μεγάλων τεμαχίων
- Στιβαρό περίβλημα μηχανισμού από χυτό αλουμίνιο για υψηλές απαιτήσεις
- Ενσωματωμένος έλεγχος του βάθους κοπής



Ταχύτητα κοπής	60 m/s
Ονομαστική ισχύς S1 100% / S6 20%	1600 W / 2000 W
Αριθμός στροφών χωρίς φορτίο	3.700 rpm
Δίσκος κοπής	Ø 305 x 30 mm
Μέγιστο πλάτος - βάθος κοπής 90°/45°	305 / 205 mm - 105 / 67 mm
Βάρος χωρίς καλώδιο	19.6 kg
Κωδικός	619305000

490,00 €
(Τιμή με ΦΠΑ)

395,16 €
(Τιμή χωρίς ΦΠΑ)



Περιεχόμενα συσκευασίας

Δίσκος κοπής καρβιδίου (56 δοντιών), 2 ενσωματωμένες διαπλάτυνσεις τραπέζιου, οδηγός μήκους, σφιγκτήρας, εργαλείο για αλλαγή δίσκου κοπής, σύστημα περιέλιξης καλωδίου, σάκοι συλλογής

Φαλτσοπρίοιο KGS 315 Plus Radial

- Υψηλή απόδοση κοπής χάρη στο εξαιρετικά ισχυρό μοτέρ και στο μεγάλο δίσκο κοπής (Ø 315 mm)
- Ηλεκτρονικό σύστημα πλήρους κύματος Vario-Constamatic (VC) για αδιαβάθμητη αλλαγή ταχύτητας
- Σύστημα Metabo "Quick": Σύστημα γρήγορης αλλαγής εργαλείου χωρίς κλειδί
- Για κοπή ξύλου, πάνελ με επένδυση και πλαστικά. Επίσης, κατάλληλο για την κοπή μη σιδηρούχων μετάλλων
- Όλα τα στοιχεία ελέγχου μπορεί να χειριστούν από τη θέση εργασίας
- Με λειτουργία έλξης για επεξεργασία μεγάλων τεμαχίων
- Ομαλή εκκίνηση για μεγαλύτερη διάρκεια ζωής του εργαλείου
- Κεφαλή με δυνατότητα κλίσης και στις δύο πλευρές
- Απλή κοπή υπό γωνία και σε φάλτσο
- Ασφάλεια μεταφοράς
- Πλευρικές λαβές μεταφοράς



Ταχύτητα κοπής	51 – 68 m/s
Ονομαστική ισχύς S1 100% / S6 20%	1600 W / 2200 W
Αριθμός στροφών χωρίς φορτίο	3.100 – 4.100 rpm
Δίσκος κοπής	Ø 315 x 30 mm
Μέγιστο πλάτος - βάθος κοπής 90°/45°	320 / 223 mm - 120 / 76 mm
Βάρος χωρίς καλώδιο	27.2 kg
Κωδικός	0103150000

1.250,00 €
(Τιμή με ΦΠΑ)

1.008,06 €
(Τιμή χωρίς ΦΠΑ)



Περιεχόμενα συσκευασίας

Δίσκος κοπής καρβιδίου (84 δοντιών), 2 διαπλάτυνσεις τραπέζιου, προφίλ οδηγών για μετακίνηση στις πλευρές, αντάπτορας 35/58 mm, σφιγκτήρας

Επιτραπέζιο Δισκοπρίο TS 254M

- Φρένο κινητήρα για ακινητοποίηση του δίσκου κοπής σε 3 δευτερόλεπτα
- Προστασία από ακούσια επανεκκίνηση
- Λειτουργία ομαλής εκκίνησης για μεγαλύτερη διάρκεια ζωής του εργαλείου
- Αυτόματη επαναφορά 0-45° γωνία σε δευτερόλεπτα

Όνομαστική ισχύς S1 100%	1500 W
Αριθμός στροφών χωρίς φορτίο	4200 rpm
Ταχύτητα κοπής	56 m/s
Δίσκος κοπής	Ø 254 x 30 mm
Μέγιστο ύψος κοπής 90°/45°	80 / 48 mm
Βάρος χωρίς καλώδιο	24.4 kg
Κωδικός	610254000

449,00 €
(Τιμή με ΦΠΑ)

362,10 €
(Τιμή χωρίς ΦΠΑ)



Περιεχόμενα συσκευασίας

Δίσκος κοπής καρβιδίου με εναλλάξ οδόντωση (40 δοντιών), παράλληλος οδηγός, προστατευτικό, πίνακας επέκτασης μήκους, πίνακας επέκτασης πλάτους (δεξιά), ράβδος προώθησης

Επιτραπέζιο Φαλτσοπρίο KGT 305 M Διπλής Κοπής

- Φαλτσοπρίο με πρόσθετη λειτουργία κυκλικού πριονιού για ευθεία τομή
- Στιβαρό περίβλημα μηχανισμού από χυτό αλουμίνιο για υψηλές απαιτήσεις
- Επεκτάσιμο και αποσπώσιμο τραπέζι εργασίας για τοποθέτηση και εργασία με μεγάλα τεμάχια
- Laser κοπής με ακριβή ένδειξη (τροφοδοσία δικτύου, δεν απαιτούνται μπαταρίες)

Όνομαστική ισχύς S1 100%	1600 W
Αριθμός στροφών χωρίς φορτίο	3700 rpm
Ταχύτητα κοπής	60 m/s
Δίσκος κοπής	Ø 305 x 30 mm
Μέγιστο βάθος κοπής 90°/45°	102 / 70 mm
Βάρος χωρίς καλώδιο	22.0 kg
Κωδικός	619004000

790,00 €
(Τιμή με ΦΠΑ)

637,10 €
(Τιμή χωρίς ΦΠΑ)



Περιεχόμενα συσκευασίας

Δίσκος κοπής καρβιδίου (56 δοντιών), σάκος απορρόφησης σκόνης, εργαλείο για αλλαγή δίσκου κοπής, ράβδος προώθησης, 2 προεκτάσεις τραπέζιου, παράλληλος οδηγός, οδηγός μήκους, σφιγκτήρας



Βάση TSU

Κωδικός: 629003000

- Κατάλληλο για επιτραπέζια δισκοπρίο / TS 254 M
- Για ιδανικό ύψος και σταθερότητα εργασίας
- Πτυσσόμενο

Μεγ. φορτίο με προσαρτημένο μηχανήμα: 125 kg (μηχανή + κομμάτι εργασίας)
Βάρος: 5.9 kg

Τιμή με ΦΠΑ: € 69,00
Τιμή χωρίς ΦΠΑ: € 55,65



Βάση KSU 100 για Φαλτσοπρίο

Κωδικός: 629004000

- Γρήγορα έτοιμο για χρήση χάρη στα πτυσσόμενα πόδια που κλειδώνουν
- Επεκτάσιμα στηρίγματα τεμαχίων εργασίας με κυλίνδρους και φράχτη στοπ για ακριβείς επαναλαμβανόμενες κοπές (διατίθεται ως εξάρτημα)

Συνολικό μήκος: 100 cm
Μεγ. φορτίο βάρους στο κέντρο: 250 kg
Βάρος: 16.0 kg
Περιλαμβάνει: 1 ζεύγος συστήματος στερέωσης (6.29008.00)

Τιμή με ΦΠΑ: € 170,00
Τιμή χωρίς ΦΠΑ: € 137,10



Βάση KSU 251 για Φαλτσοπρίο

Κωδικός: 629005000

- Ελαφριά και στιβαρή βάση για φαλτσοπρίο με λειτουργία τρόλεϊ για κινητή χρήση και με πριόνι
- Επεκτάσιμα στηρίγματα τεμαχίων εργασίας με κυλίνδρους και πτυσσόμενο οδηγό για ακριβή κοπή

Συνολικό μήκος: 127 cm – 250 cm
Μεγ. φορτίο βάρους κεντρικά: 250 kg
Ύψος στήριξης τεμαχ. εργασίας: 92 – 99cm
Βάρος: 23.0 kg

Τιμή με ΦΠΑ: € 250,00
Τιμή χωρίς ΦΠΑ: € 201,61



Βάση KSU 401 για Φαλτσοπρίο

Κωδικός: 629006000

- Ελαφριά και στιβαρή βάση για φαλτσοπρίο με λειτουργία τρόλεϊ για κινητή χρήση και με πριόνι
- Επεκτάσιμα στηρίγματα τεμαχίων εργασίας με κυλίνδρους και πτυσσόμενο οδηγό για ακριβή κοπή

Συνολικό μήκος: 168 cm – 400 cm
Ύψος στήριξης τεμαχ. εργασίας: 92 – 99cm
Μεγ. φορτίο βάρους στο κέντρο: 250 kg
Βάρος: 25.0 kg

Τιμή με ΦΠΑ: € 310,00
Τιμή χωρίς ΦΠΑ: € 250,00



Βάση KSU 251 MOBILE για Φαλτσοπρίο

Κωδικός: 629007000

- Ελαφριά και στιβαρή βάση για φαλτσοπρίο με τρόλεϊ για κινητή χρήση και με πριόνι
- Αντιστάθμιση ύψους με ρυθμιζόμενα πόδια
- Απλός μηχανισμός αναδίπλωσης, μπορεί να διπλωθεί ακόμη και με το πριόνι στη θέση του

Συνολικό μήκος: 121 cm – 240 cm
Ύψος στήριξης τεμαχίου εργασίας: 86 cm
Μεγ. φορτίο βάρους στο κέντρο: 180 kg
Βάρος: 31.0 kg

Τιμή με ΦΠΑ: € 390,00
Τιμή χωρίς ΦΠΑ: € 314,52

620 Watt Πλάνη HO 26-82

- Ρυθμιζόμενο βάθος πλάνης και βάθος εγκοπής
- Φρεζαρισμένο πέλμα πλάνης από χυτό αλουμίνιο με εγκοπή V για εύκολη λοξότμηση
- Παράλληλος οδηγός για ακριβή καθοδήγηση της πλάνης
- Αντιολισθητική μαλακή χειρολαβή

Όνομαστική ισχύς	620 W
Πλάτος πλάνης	82 mm
Στροφές χωρίς φορτίο	17000 rpm
Ρυθμιζόμενο βάθος πλάνης	0 – 2.6 mm

240,00 €
(Τιμή με ΦΠΑ)

193,55 €
(Τιμή χωρίς ΦΠΑ)



Κωδικός 602682000

Περιεχόμενα συσκευασίας 1 σετ λεπίδων πλάνης μίας χρήσης, παράλληλος οδηγός, οδηγός βάθους, κλειδί Allen, σύνδεσμος αναρρόφησης, γωνιακός αντάπτορας αποβολής πριονιδίων, υφασμάτινες τσάντες συλλογής σκόνης

Πλάνη Εκχόνδρισης DH 330

- Ισχυρό μοτέρ γενικής χρήσης για εύκολη προώθηση και για ομοιόμορφο πλάνισμα
- Πλευρική ρύθμιση βάθους. Μεγάλο μήκος τραπέζιου
- Για μονοφασικό εναλλασσόμενο ρεύμα

Όνομαστική ισχύς	1800 W
Ταχύτητα προώθησης	7 m/min
Διάμετρος του άξονα μαχαιριών	47 mm
Ύψος / πλάτος ανοίγματος	152 / 330 mm
Στροφές άξονα μαχαιριών	9.800 rpm

710,00 €
(Τιμή με ΦΠΑ)

572,58 €
(Τιμή χωρίς ΦΠΑ)



Κωδικός 0200033000

Περιεχόμενα συσκευασίας 2 ενσωματωμένα μαχαίρια πλάνης HSS διπλής κόψης, ράβδος προώθησης, στόμιο αναρρόφησης

Πλάνη HC 260 C – 2.2 WNB

- Ακριβές γωνιακό πλάνισμα ακατέργαστης ξυλείας
- Στιβαρός μηχανισμός τροφοδοσίας μετάδοσης
- Τραπέζι εργασίας φτιαγμένο από μασίφ λείο χυτοσίδηρο
- Περιστρεφόμενος φράχτης περικοπής από 90°-45°

Όνομαστική ισχύς	2200 W
Ταχύτητα προώθησης	5 m/min
Διάμετρος του άξονα μαχαιριών	63 mm
Ύψος / πλάτος ανοίγματος	160 / 260 mm
Στροφές άξονα μαχαιριών	6.500 rpm

1.480,00 €
(Τιμή με ΦΠΑ)

1.193,55 €
(Τιμή χωρίς ΦΠΑ)



Κωδικός 0114026000

Περιεχόμενα συσκευασίας Ενσωματωμένα αναστρέψιμα μαχαίρια πλάνης, περιστρεφόμενος φράχτης περικοπής, ράβδος προώθησης, στόμιο αναρρόφησης, τροχό μεταφοράς

Επιτραπέζιο Δισκοπρίο ΤΚΗΣ 315 C – 2.0 WNB

- Ιδανικό για κοπή καδρονιών, σανίδων, φύλλων ξύλου και υλικών παρόμοιων με ξύλο
- Οδηγός γενικής χρήσης για ίσιες κοπές, για χρήση και ως συρόμενος ολισθητήρας
- Εύκολος ρυθμιζόμενος καθ' ύψος δίσκος κοπής
- Γωνιακός οδηγός δίσκου με δυνατότητα συνεχούς ρύθμισης

Όνομαστική ισχύς	2000 W
Ταχύτητα κοπής	50 m/s
Αριθμός στροφών χωρίς φορτίο	2.980 rpm
Μέγιστο ύψος κοπής 90°/45°	85 / 60 mm
Δίσκος κοπής	315 x 30 mm

510,00 €
(Τιμή με ΦΠΑ)

411,29 €
(Τιμή χωρίς ΦΠΑ)



Κωδικός 0103152000

Περιεχόμενα συσκευασίας Δίσκο κοπής καρβιδίου (24 δόντια), φορητή βάση με λαβές, οδηγός γενικής χρήσης, προέκταση τραπέζιου (550 x 800 mm), ράβδος προώθησης, συσκευή απορρόφησης πριονιδίων, συνδέσεις αναρρόφησης πριονιδίων

Επιτραπέζιο Δισκοπρίο ΤΚΗΣ 315 M – 3.1 WNB

- Ισχυρό μοτέρ γενικής χρήσης. Ανθεκτικός παράλληλος οδηγός με ταχυσύνδεσμο στερέωσης
- Ιδανικό για κοπή καδρονιών, σανίδων, φύλλων ξύλου και υλικών παρόμοιων με ξύλο
- Γωνιακός οδηγός δίσκου με δυνατότητα συνεχούς ρύθμισης

Όνομαστική ισχύς	3100 W
Ταχύτητα κοπής	50 m/s
Αριθμός στροφών χωρίς φορτίο	2.990 rpm
Μέγιστο ύψος κοπής 90°/45°	85 / 53 mm
Δίσκος κοπής	315 x 30 mm

730,00 €
(Τιμή με ΦΠΑ)

588,71 €
(Τιμή χωρίς ΦΠΑ)



Κωδικός 0103153100

Περιεχόμενα συσκευασίας Δίσκο κοπής καρβιδίου (24 δόντια), φορητή βάση με λαβές, παράλληλος οδηγός, γωνιακός οδηγός, προέκταση τραπέζιου (600 x 800 mm), συσκευή απορρόφησης πριονιδίων, ράβδος προώθησης, συνδέσεις αναρρόφησης πριονιδίων

Πριονοκορδέλα BAS 261 PRECISION

- Εύχρηστη ασφάλεια της πριονοκορδέλας μέσω χειροτροχού
- Οδήγηση ακριβείας με τρία ράουλα HSS και κόντρα παξιμάδια από ορείχαλκο, ρύθμιση χωρίς εργαλεία
- Παράλληλος οδηγός με ενσωματωμένο μεγενθυτικό φακό, μονής σύσφιξης
- Γωνιακός οδηγός για ακριβές πλαγιοκοπές
- Ακτινικές κοπές με διάταξη κυκλικής κοπής (πρόσθετο εξάρτημα)
- Μεγάλο στρεπτό τραπέζι κοπής από χυτοσίδηρο
- Για μονοφασικό εναλλασσόμενο ρεύμα

Όνομαστική ισχύς	400 W
Ταχύτητα κοπής	735 m/min
Τάση δικτύου	220 – 240 V
Εύρος στρέψης τραπέζιου κοπής	0 – 45°
Μήκος πριονοκορδέλας	1.712 mm
Ύψος κοπής	103 mm
Πλάτος ανοίγματος	245 mm
Βάρος χωρίς καλώδιο	32.5 kg
Κωδικός	619008000

399,00 €
(Τιμή με ΦΠΑ)

321,77 €
(Τιμή χωρίς ΦΠΑ)



Περιεχόμενα συσκευασίας

Πριονοκορδέλα A6 Universal, παράλληλος οδηγός, προσαρμογέας αναρρόφησης (κατάλληλος για διαμέτρους Ø 44, 58, 100 mm), ράβδος προώθησης

Πριονοκορδέλα BAS 318 PRECISION WNB με βάση στήριξης

- Μοχλός για γρήγορη αλλαγή της πριονοκορδέλας και εύκολη μετατροπή σε ταινιολειαντήρα
- Ένδειξη τάνυσης κορδέλας με κλίμακα για εύκολη ανάγνωση της πραγματικής τάνυσης της κορδέλας
- Οδήγηση ακριβείας με τρία ράουλα HSS και κόντρα παξιμάδια από ορείχαλκο, ρύθμιση χωρίς εργαλεία
- Δύο ταχύτητες κοπής για διαφορετικές εφαρμογές και υλικά
- Παράλληλος οδηγός με ενσωματωμένο μεγενθυτικό φακό, μονής σύσφιξης
- Γωνιακός οδηγός για ακριβές πλαγιοκοπές
- Ακτινικές κοπές με διάταξη κυκλικής κοπής (πρόσθετο εξάρτημα)

Όνομαστική ισχύς	900 W
Ταχύτητα κοπής	410 / 880 m/min
Τάση δικτύου	220 – 240 V
Εύρος στρέψης τραπέζιου κοπής	0 – 45°
Μήκος πριονοκορδέλας	2.240 mm
Ύψος κοπής	170 mm
Πλάτος ανοίγματος	307 mm
Βάρος χωρίς καλώδιο	79.0 kg
Κωδικός	619009000

750,00 €
(Τιμή με ΦΠΑ)

604,84 €
(Τιμή χωρίς ΦΠΑ)



Περιεχόμενα συσκευασίας

Πριονοκορδέλα A6 Universal, κάδος συλλογής σκόνης, ράβδος προώθησης, βάση στήριξης, παράλληλος οδηγός, προσαρμογέας αναρρόφησης (κατάλληλος για διαμέτρους Ø 44, 58, 100 mm)

Μονάδα Αναρρόφησης Ρινισμάτων και Σκόνης SPA 1200

- Κατάλληλο για σύνδεση με σταθερά και ημισταθερά μηχανήματα επεξεργασίας ξυλείας
- Καθαρή ατμόσφαιρα στον χώρο εργασίας χάρη στην αποτελεσματική εξαγωγή
- Κινητή μονάδα με ανθεκτικές ρόδες, εξαιρετικά εύκολη στην σύνδεση
- Μεγάλη χωρητικότητα αέρα, χαμηλά επίπεδα θορύβου λειτουργίας και μεγάλη διάρκεια ζωής χάρη στην αεροδυναμικά σχεδιασμένη φτερωτή από ABS υψηλής αντοχής πλαστικό

Όνομαστική ισχύς	0.55 kW
Μεγ. Υποπίεση	1.600 Pa
Μεγ. ροή όγκου	900 m³/h
Τάση δικτύου	220 – 240 V
Βάρος χωρίς καλώδιο	22.0 kg

Κωδικός **601205000**

349,00 €
(Τιμή με ΦΠΑ)

281,45 €
(Τιμή χωρίς ΦΠΑ)



Περιεχόμενα συσκευασίας

Σωλήνας αναρρόφησης 100 x 2.500 mm, ανθεκτική τσάντα φίλτρου πυκνά υφασμένη, τσάντες συλλογής ρινισμάτων

Σετ Ελέγχου Start/Stop Μπαταρίας, Τύπου F

- Η λειτουργία “Ανίχνευση κραδασμών” στον πομπό επιτρέπει την αυτόματη εκκίνηση / απενεργοποίηση της ηλεκτρικής σκούπας ανιχνεύοντας τις δονήσεις
- Ταινία πολλαπλών χρήσεων για τη στερέωση του πομπού σε όλες τις τυπικές διαμέτρους εύκαμπτου σωλήνα

Συχνότητα	2402 – 2445 Mhz
Τάση δικτύου	220 – 240 V
Πομπός τροφοδοσίας	CR2032
Ισχύς σήματος	– 6 dBm

Κωδικός **630231000**

129,00 €
(Τιμή με ΦΠΑ)

104,03 €
(Τιμή χωρίς ΦΠΑ)



Περιεχόμενα συσκευασίας

Υποδοχή δέκτη, πομπός, 3 ταινίες πολλαπλών χρήσεων, μπαταρία CR 2032

Σκούπες Γενικών Χρήσεων

- Φορητή, συμπαγής ηλεκτρική σκούπα για υγρά και στερεά
- Πρακτική θήκη πρόσθετων εξαρτημάτων και χώρος αποθήκευσης
- Αυτόματο σύστημα απενεργοποίησης ρεύματος όταν κατά την απορρόφηση υγρών επιτευχθεί η μέγιστη πλήρωση του δοχείου
- Προστασία του χρήστη: Πιστοποιημένη σύμφωνα με το πρότυπο της ΕΕ για την εξαγωγή σωματιδίων σκόνης κατηγορίας L
- Για εξαγωγή σε σύνδεση με ηλεκτρικά εργαλεία και για καθαρισμούς εργοταξίων, εργαστηρίων κλπ



1200 Watt Σκούπα Γενικών Χρήσεων AS 20 L

Όνομαστική ισχύς: 1.200 W
 Υποπίεση: 200 hPa (mbar)
 Όγκος δοχείου: 20 L
 Παροχή αέρα (στο φυσστήρα): 3.600 l/min
 Επιφάνεια φίλτρου: 3.600 cm²
 Διάμετρος σωλήνα αναρρόφησης: Ø 35 mm
 Μήκος σωλήνα αναρρόφησης: 1.75 m
 Βάρος: 5.0 Kg

Κωδικός: 602012000

Περιλαμβάνει: Σωλήνας αναρρόφησης (Ø 35 mm, μήκος 1.75 m), 2 σωλήνες αναρρόφησης, 1 φιλτροκασέτα από κυτταρίνη, ακροφύσιο αρμών, ακροφύσιο δαπέδου (260 mm πλάτος), Fleece τσάντα φίλτρου



199,00 €
(Τιμή με ΦΠΑ)

160,48 €
(Τιμή χωρίς ΦΠΑ)



1200 Watt Σκούπα πολλαπλών χρήσεων ASA 32 L με αυτόματη ενεργοποίηση

Όνομαστική ισχύς: 1.200 W
 Υποπίεση: 200 hPa (mbar)
 Όγκος δοχείου: 32 L
 Παροχή αέρα (στο φυσστήρα): 3.600 l/min
 Επιφάνεια φίλτρου: 3.600 cm²
 Διάμετρος σωλήνα αναρρόφησης: Ø 35 mm
 Μήκος σωλήνα αναρρόφησης: 3.2 m
 Βάρος: 7.0 Kg

Κωδικός: 602013000

Περιλαμβάνει: Σωλήνας αναρρόφησης (Ø 35 mm, 3.2 m μήκος), 2 σωλήνες αναρρόφησης, 1 πτυχωτό φίλτρο κυτταρίνης, ακροφύσιο αρμολόγησης, υποδοχή σωλήνα, ακροφύσιο δαπέδου (260 mm πλάτος), ακροφύσιο αναρρόφησης (120 mm πλάτος), Fleece τσάντα φίλτρου



299,00 €
(Τιμή με ΦΠΑ)

241,13 €
(Τιμή χωρίς ΦΠΑ)



1250 Watt Σκούπα πολλαπλών χρήσεων ASA 25 L PC

Όνομαστική ισχύς: 1.250 W
 Υποπίεση: 210 hPa (mbar)
 Όγκος δοχείου: 25 L
 Παροχή αέρα (στο φυσστήρα): 3.600 l/min
 Επιφάνεια φίλτρου: 3.000 cm²
 Διάμετρος σωλήνα αναρρόφησης: Ø 32 mm
 Μήκος σωλήνα αναρρόφησης: 3.5 m
 Βάρος: 8.3 Kg

Κωδικός: 602014000

Περιλαμβάνει: Σωλήνας αναρρόφησης (Ø 32mm, 3,5m), προσαρμογέας χειρισμού, 2 σωλήνες αναρρόφησης από αλουμίνιο, πτυχωτό φίλτρο πολυεστέρα, ΡΕ τσάντες φίλτρων, σακούλες φίλτρου fleecce, ακροφύσιο αρμών, ακροφύσιο δαπέδου (300 mm πλάτος), ακροφύσιο αναρρόφησης (120 mm πλάτος), ακροφύσιο βούρτσα, στήριγμα του καλωδίου/σωλήνα



330,00 €
(Τιμή με ΦΠΑ)

266,13 €
(Τιμή χωρίς ΦΠΑ)



1250 Watt Σκούπα πολλαπλών χρήσεων ASA 30 L PC INOX

Όνομαστική ισχύς: 1.250 W
 Υποπίεση: 210 hPa (mbar)
 Όγκος δοχείου: 30 L
 Παροχή αέρα (στο φυσστήρα): 3.600 l/min
 Επιφάνεια φίλτρου: 3.000 cm²
 Διάμετρος σωλήνα αναρρόφησης: Ø 32 mm
 Μήκος σωλήνα αναρρόφησης: 3.5 m
 Βάρος: 9.6 Kg

Κωδικός: 602015000

Περιλαμβάνει: Σωλήνας αναρρόφησης (Ø 32mm, 3,5m), ενδιάμεσο κομμάτι χειρολαβής, 2 σωλήνες αναρρόφησης (επιχρωμιωμένα), πτυχωτό φίλτρο πολυεστέρα, σακούλα φίλτρου ΡΕ, σακούλες φίλτρου fleecce, ακροφύσιο αρμών, ακροφύσιο δαπέδου (300mm πλάτος), ακροφύσιο αναρρόφησης (120mm πλάτος), ακροφύσιο βούρτσα, στήριγμα του καλωδίου/σωλήνα



399,00 €
(Τιμή με ΦΠΑ)

321,77 €
(Τιμή χωρίς ΦΠΑ)



1400 Watt Σκούπα πολλαπλών χρήσεων ASR 25 L SC

Όνομαστική ισχύς: 1.400 W
 Υποπίεση: 270 hPa (mbar)
 Όγκος δοχείου: 25 L
 Παροχή αέρα (στο φυσστήρα): 4.380 l/min
 Επιφάνεια φίλτρου: 8.600 cm²
 Διάμετρος σωλήνα αναρρόφησης: Ø 35 mm
 Μήκος σωλήνα αναρρόφησης: 3.2 m
 Βάρος: 11.0 Kg

Κωδικός: 602024000

Περιλαμβάνει: Σωλήνας αναρρόφησης (Ø 35 mm, 3.2 m), προσαρμογέας χειρισμού, 2 πλαστικοί σωλήνες αναρρόφησης, 2 φιλτροκασέτες πολυεστέρα κατηγορίας M, σακούλα φίλτρου fleecce, ακροφύσιο αρμών, γενικής χρήσης ακροφύσιο



550,00 €
(Τιμή με ΦΠΑ)

443,55 €
(Τιμή χωρίς ΦΠΑ)



1400 Watt Σκούπα πολλαπλών χρήσεων ASR 50 L SC

Όνομαστική ισχύς: 1.400 W
 Υποπίεση: 270 hPa (mbar)
 Όγκος δοχείου: 50 L
 Παροχή αέρα (στο φυσστήρα): 4.380 l/min
 Επιφάνεια φίλτρου: 8.600 cm²
 Διάμετρος σωλήνα αναρρόφησης: Ø 35 mm
 Μήκος σωλήνα αναρρόφησης: 3.2 m
 Βάρος: 16.0 Kg

Κωδικός: 602034000

Περιλαμβάνει: Σωλήνας αναρρόφησης (Ø 35 mm, 3.2 m), 2 φιλτροκασέτες πολυεστέρα (M class), σακούλα φίλτρου fleecce, ακροφύσιο αρμών, γενικής χρήσης ακροφύσιο, λαβή μεταφοράς, αντάπτορας χειρολαβής, 2 πλαστικοί σωλήνες αναρρόφησης



620,00 €
(Τιμή με ΦΠΑ)

500,00 €
(Τιμή χωρίς ΦΠΑ)

1600 Watt Πιστόλι Θερμού Αέρα HG 16-500

- Μεγάλη γκάμα χρήσεων: αφαίρεση βερνικιού, μορφοποίησης, πτύχωσης, συγκόλλησης και πολλών άλλων
- Ο εργονομικός σχεδιασμός και η λαβή με αντιολισθητική επιφάνεια παρέχουν άνετο χειρισμό
- Ασφαλής στατική εφαρμογή λόγω μεγάλου αντιολισθητικού χώρου

Όνομαστική ισχύς	max. 1600 W
Θερμοκρασία αέρα	300 / 500 °C
Ποσότητα αέρα	240 / 450 l/min
Επίπεδα θερμοκρασίας αέρα	2
Βάρος χωρίς καλώδιο	0.6 kg
Μήκος καλωδίου	2.2 m
Κωδικός	601067000



65,00 €
(Τιμή με ΦΠΑ)

52,42 €
(Τιμή χωρίς ΦΠΑ)

2000 Watt Πιστόλι Θερμού Αέρα HG 20-600

Κωδικός: 602066500



- Ευπροσάρμοστο πιστόλι θερμού αέρα με διακόπτη ρύθμισης για εύκολη, μεταβλητή ρύθμιση της θερμοκρασίας
- Υψηλής ποιότητας κεραμική θέρμανση, ισχυρός κινητήρας και βέλτιστη ψύξη συσκευής για μεγάλη διάρκεια ζωής
- Μεγάλη γκάμα χρήσεων: αφαίρεση βερνικιού, μορφοποίησης, πτύχωσης, συγκόλλησης και πολλών άλλων
- Ο εργονομικός σχεδιασμός και η λαβή με αντιολισθητική επιφάνεια παρέχουν άνετο χειρισμό
- Ασφαλής στατική εφαρμογή λόγω μεγάλου αντιολισθητικού χώρου

Όνομαστική ισχύς: max. 2.000 W

Θερμοκρασία αέρα: 80 – 600 °C

Ποσότητα αέρα 150 / 300 / 500 l/min

Επίπεδα θερμοκρασίας αέρα: 3

Αριθμός επιπέδων θερμοκρασίας αέρα: αμετάβλητο

Βάρος χωρίς καλώδιο 0.62 kg

Μήκος καλωδίου: 2.2 m



145,00 €
(Τιμή με ΦΠΑ)

116,94 €
(Τιμή χωρίς ΦΠΑ)

Περιλαμβάνει: Ακροφύσιο (50 mm), ακροφύσιο (9 mm), ακροφύσιο αλλαγής κατεύθυνσης αέρα, metaBOX 145

2300 Watt Πιστόλι Θερμού Αέρα HGE 23-650 LCD

Κωδικός: 603065500



- Πιστόλι θερμού αέρα ακριβείας με οθόνη LCD για ακριβή ρύθμιση θερμοκρασίας και όγκου αέρα για διαφορετικά υλικά και εφαρμογές
- Ρυθμίσεις προγραμματιζόμενες για ανάκτηση για συχνά επαναλαμβανόμενες εφαρμογές
- Υψηλής ποιότητας κεραμική θέρμανση, ισχυρός κινητήρας και βέλτιστη ψύξη συσκευής για μεγάλη διάρκεια ζωής
- Μεγάλη γκάμα χρήσεων: αφαίρεση βερνικιού, μορφοποίησης, πτύχωσης, συγκόλλησης και πολλών άλλων
- Οθόνη θερμοκρασίας LCD για εργασία που ταιριάζει με το κάθε υλικό
- Ο εργονομικός σχεδιασμός και η λαβή με αντιολισθητική επιφάνεια παρέχουν άνετο χειρισμό
- Ασφαλής στατική εφαρμογή λόγω μεγάλου αντιολισθητικού χώρου

Όνομαστική ισχύς: max. 2.300 W

Θερμοκρασία αέρα: 80 – 650 °C

Ποσότητα αέρα 150 / 500 l/min

Επίπεδα θερμοκρασίας αέρα: αμετάβλητο

Αριθμός επιπέδων θερμοκρασίας αέρα: αμετάβλητο

Βάρος χωρίς καλώδιο 0.7 kg

Μήκος καλωδίου: 4 m



185,00 €
(Τιμή με ΦΠΑ)

149,19 €
(Τιμή χωρίς ΦΠΑ)

Περιλαμβάνει: Ακροφύσιο (50 mm), ακροφύσιο (9 mm), ακροφύσιο αλλαγής κατεύθυνσης αέρα, metaBOX 145

2200 Watt Πιστόλι Θερμού Αέρα HGS 22-630

Κωδικός: 604063000



- Πρακτικό σχήμα ράβδου για άνετη θέση εργασίας π.χ. κατά την εργασία σε επίπεδο εδάφους
- Ευπροσάρμοστο πιστόλι με τροχό ρύθμισης για εύκολη, μεταβλητή ρύθμιση της θερμοκρασίας
- Υψηλής ποιότητας κεραμική θέρμανση, ισχυρός κινητήρας και βέλτιστη ψύξη συσκευής για μεγάλη διάρκεια ζωής
- Ταιριαστά ακροφύσια για αφαίρεση βερνικιού, μορφοποίησης, πτύχωσης, συγκόλλησης και πολλών άλλων (εξαρτήματα)
- Μεγάλη γκάμα χρήσεων

Όνομαστική ισχύς: max. 2.200 W

Θερμοκρασία αέρα: 80 – 630 °C

Ποσότητα αέρα 150 / 500 l/min

Επίπεδα θερμοκρασίας αέρα: 2

Αριθμός επιπέδων θερμοκρασίας αέρα: αμετάβλητο

Βάρος χωρίς καλώδιο 0.65 kg

Μήκος καλωδίου: 3 m

149,00 €
(Τιμή με ΦΠΑ)

120,16 €
(Τιμή χωρίς ΦΠΑ)

Αεροσυμπιεστές Basic



Αεροσυμπιεστής Basic 160-6 W OF

- Συμπαγής αεροσυμπιεστής 6 λίτρων με ισχυρό κινητήρα για γενική χρήση
 - Συμπιεστής εμβόλου χωρίς λάδι: απλή μεταφορά και μειωμένες απαιτήσεις σέρβις
 - Πίνακας οργάνων με ευανάγνωστα μανόμετρα για τη δεξαμενή και τη πίεση λειτουργίας
 - Προστασία υπερφόρτωσης: προστατεύει τον κινητήρα από υπερθέρμανση
 - Λαστιχένια πόδια για βέλτιστη σταθερότητα και κατά τη μεταφορά
 - Άνετη έξοδος συμπυκνώματος μέσω σφαιρικής βαλβίδας με λαβή πτέρυγας
 - 10 χρόνια εγγύηση δεξαμενής κατά της σκουριάς
- Ονομαστική ισχύς: 0.9 kW
Αναρρόφηση: 160 l/min
Χωρητικότητα: 65 l/min
Χωρητικότητα δοχείου: 6 l
Μέγιστη πίεση: 8 bar
- Μέγιστη ταχύτητα: 3.500 rpm
Παροχή (Πίεση στο 80% max): 55 l/min
Διαστάσεις: 340 x 300 x 290 mm
Βάρος: 8.4 kg
Μήκος καλωδίου: 1.5 m

Κωδικός: 601501000



150,00 €
(Τιμή με ΦΠΑ)

120,97 €
(Τιμή χωρίς ΦΠΑ)

Περιλαμβάνει: Ταχυσύνδεσμος



Αεροσυμπιεστής Basic 250-24 W

- Λίπανση εμβόλου συμπιεστή με λάδι
 - Για μονοφασικό εναλλασσόμενο ρεύμα
 - Η ρύθμιση της πίεσης γίνεται μέσω ρυθμιστή πίεσης με μανόμετρο
 - Ψυχρή εκκίνηση χάρη στο διακόπτη ασφαλείας
 - Προστασία υπερφόρτωσης: προστατεύει τον κινητήρα από υπερθέρμανση
 - Λαστιχένιες, σταθερές ρόδες για κινητή χρήση και λαστιχένια λαβή για άνετο χειρισμό
 - Πρόσθετο μανόμετρο ένδειξης πίεσης της δεξαμενής
 - 10 χρόνια εγγύηση της δεξαμενής κατά της σκουριάς
- Ονομαστική ισχύς: 1.5 kW
Αναρρόφηση: 200 l/min
Χωρητικότητα: 110 l/min
Χωρητικότητα δοχείου: 24 l
Μέγιστη πίεση: 8 bar
- Μέγιστη ταχύτητα: 2.850 rpm
Παροχή (Πίεση στο 80% max): 95 l/min
Διαστάσεις: 620 x 340 x 580 mm
Βάρος: 27.0 kg
Μήκος καλωδίου: 1.5 m

Κωδικός: 601533000



230,00 €
(Τιμή με ΦΠΑ)

185,48 €
(Τιμή χωρίς ΦΠΑ)

Περιλαμβάνει: Ταχυσύνδεσμος, λαστιχένια χειρολαβή



Αεροσυμπιεστής Basic 250-50 W

- Λίπανση εμβόλου συμπιεστή με λάδι
 - Για μονοφασικό εναλλασσόμενο ρεύμα
 - Η ρύθμιση της πίεσης γίνεται μέσω ρυθμιστή πίεσης με μανόμετρο
 - Ψυχρή εκκίνηση χάρη στο διακόπτη ασφαλείας
 - Προστασία υπερφόρτωσης: προστατεύει τον κινητήρα από υπερθέρμανση
 - Λαστιχένιες, σταθερές ρόδες για κινητή χρήση
 - Πρόσθετο μανόμετρο ένδειξης πίεσης της δεξαμενής
 - 10 χρόνια εγγύηση της δεξαμενής κατά της σκουριάς
- Ονομαστική ισχύς: 1.5 kW
Αναρρόφηση: 200 l/min
Χωρητικότητα: 110 l/min
Χωρητικότητα δοχείου: 50 l
Μέγιστη πίεση: 8 bar
- Μέγιστη ταχύτητα: 2.850 rpm
Παροχή (Πίεση στο 80% max): 95 l/min
Διαστάσεις: 780 x 400 x 625 mm
Βάρος: 32.0 kg
Μήκος καλωδίου: 1.5 m

Κωδικός: 601534000



290,00 €
(Τιμή με ΦΠΑ)

233,87 €
(Τιμή χωρίς ΦΠΑ)

Περιλαμβάνει: Ταχυσύνδεσμος, λαστιχένια χειρολαβή

Αεροσυμπιεστές Power

- Για μονοφασικό εναλλασσόμενο ρεύμα
- Συμπιεστής εμβόλου χωρίς λάδι: απλή μεταφορά και μειωμένες απαιτήσεις σέρβις
- Πίνακας οργάνων με ευανάγνωστο μανόμετρο για πίεση δεξαμενής και λειτουργίας
- Ρύθμιση της πίεσης λειτουργίας μέσω μειωτή πίεσης και μανόμετρου
- Εργονομικός διακόπτης πίεσης για ομαλή ψυχρή εκκίνηση και βαλβίδα εκκένωσης
- Προστασία υπερφόρτωσης: προστατεύει τον κινητήρα από υπερθέρμανση
- Θηλιά γερανού για ασφαλή και εύκολη μεταφορά στο εργοτάξιο



Κωδικός: 601544000



Αεροσυμπιεστής Power 250-10 W OF

- Ονομαστική ισχύς: 1.5 kW
Αναρρόφηση: 220 l/min
Χωρητικότητα: 120 l/min
Χωρητικότητα δοχείου: 10 l
Μέγιστη πίεση: 10 bar
- Μέγιστη ταχύτητα: 2.850 rpm
Παροχή (Πίεση στο 80% max): 100 l/min
Διαστάσεις: 470 x 480 x 348 mm
Βάρος: 24.0 kg
Μήκος καλωδίου: 4 m

350,00 €
(Τιμή με ΦΠΑ)

282,26 €
(Τιμή χωρίς ΦΠΑ)

Περιλαμβάνει: 2 Ταχυσύνδεσμοι



Αεροσυμπιεστής Power 280-20 W OF

- Ονομαστική ισχύς: 1.7 kW
Αναρρόφηση: 280 l/min
Χωρητικότητα: 150 l/min
Χωρητικότητα δοχείου: 20 l
Μέγιστη πίεση: 10 bar
- Μέγιστη ταχύτητα: 2.850 rpm
Παροχή (Πίεση στο 80% max): 140 l/min
Διαστάσεις: 580 x 600 x 500 mm
Βάρος: 40.0 kg
Μήκος καλωδίου: 4 m

Κωδικός: 601545000

540,00 €
(Τιμή με ΦΠΑ)

435,48 €
(Τιμή χωρίς ΦΠΑ)

Περιλαμβάνει: 2 Ταχυσύνδεσμοι



Συρραπτικό / Καρφωτικό Πεπιεσμένου Αέρα DKNG 40/50

Κωδικός: 601562500

- Αλλαγή μεταξύ συνδετήρων και καρφιών χωρίς να χρειάζεται μετατροπή
- Ασφάλεια επαφής που αποτρέπει την ακούσια ενεργοποίηση για την προστασία του χρήστη
- Εργονομικό σύνθετο περίβλημα: κρουομόνωση, αντιολισθητικό και με χαμηλά επίπεδα δονήσεων

Πίεση λειτουργίας: 5 – 7 bar
 Τύπος καρφιού: SKN
 Μήκος καρφιού: 15 – 50 mm
 Τύπος συνδετήρα: 90 + ES
 Μήκος συνδετήρα: 15 – 40 mm
 Απαιτούμενος όγκος αέρα ανα κρούση: 0.66 l
 Βάρος: 1.1 kg

195,00 €
 (Τιμή με ΦΠΑ)

157,26 €
 (Τιμή χωρίς ΦΠΑ)

Περιλαμβάνει: Κουμπωτός μαστός EURO, ARO/Orion και ISO 1/4", μπουκάλια λάδι, προστατευτικά γυαλιά, πλαστική θήκη μεταφοράς



Συρραπτικό Πεπιεσμένου Αέρα DKG 80/16

Κωδικός: 601564500

- Για καρφιά μεταλλοτεχνίας, επισκευή επενδύσεων, υλικών και μονωτικών υλικών
- Πρακτικό και ελαφρύ για εύκολο χειρισμό ακόμα και σε δυσπρόσιτα μέρη
- Εργονομικό σύνθετο περίβλημα: κρουομόνωση, αντιολισθητικό και με χαμηλά επίπεδα δονήσεων

Πίεση λειτουργίας: 5 – 7 bar
 Τύπος συνδετήρα: 80
 Μήκος συνδετήρα: 4 – 16 mm
 Απαιτούμενος όγκος αέρα ανα κρούση: 0.34 l
 Βάρος: 0.78 kg

170,00 €
 (Τιμή με ΦΠΑ)

137,10 €
 (Τιμή χωρίς ΦΠΑ)

Περιλαμβάνει: Κουμπωτός μαστός EURO, ARO/Orion και ISO 1/4", μπουκάλια λάδι, προστατευτικά γυαλιά, πλαστική θήκη μεταφοράς



Αερόκλειδο DSSW 360 Set 1/2"

Κωδικός: 604118500

- Στιβαρό αερόκλειδο για αλλαγή ελαστικών, επισκευή και συναρμολόγηση
- Για διάφορες εφαρμογές 360 Nm ροπής και 3 επίπεδα ρύθμισης ροπής
- Αλλαγή κατεύθυνσης περιστροφής δεξιόστροφα / αριστερόστροφα με κουμπί ελέγχου

Πίεση λειτουργίας: 6.2 bar
 Αναγκαία ποσότητα αέρα: 6 l/s
 Ροπή στρέψης / λυσίματος: 410 / 630 Nm
 Υποδοχή: 1/2"
 Βάρος: 2.0 kg

130,00 €
 (Τιμή με ΦΠΑ)

104,84 €
 (Τιμή χωρίς ΦΠΑ)

Περιλαμβάνει: Κουμπωτός μαστός EURO, ARO/Orion και ISO 1/4", 10 καρυδάκια αέρος (10, 11, 13, 14, 17, 19, 21, 22, 24, 27 mm), προέκταση, ακροφύσιο σωλήνα 10 mm και σφιγκτήρα σύμφωνα με το πρότυπο ISO 11148, πλαστική θήκη



Αερόκλειδο DSSW 930 – 1/2"

Κωδικός: 601549000

- Αερόκλειδο υψηλής απόδοσης για αλλαγή ελαστικών, επισκευές και μοντάρισμα
- Δεξιόστροφη και αριστερόστροφη λειτουργία για εύκολο χειρισμό με το ένα χέρι
- Απαγωγή αέρα μέσω της λαβής. Ρυθμιζόμενη ροπή σύσφιξης τριών επιπέδων

Πίεση λειτουργίας: 6.2 bar
 Αναγκαία ποσότητα αέρα: 9 l/s
 Ροπή στρέψης / λυσίματος: 650 / 980 Nm
 Υποδοχή: 1/2"
 Βάρος: 1.8 kg

249,00 €
 (Τιμή με ΦΠΑ)

200,81 €
 (Τιμή χωρίς ΦΠΑ)

Περιλαμβάνει: Κουμπωτός μαστός EURO, ARO/Orion και ISO 1/4", ακροφύσιο εύκαμπτου σωλήνα 10 mm και σφιγκτήρα σωλήνα σύμφωνα με το πρότυπο ISO 11148, μπουκαλάκια λαδιού



Αερόκλειδο DSSW 500-1/2" C

Κωδικός: 601590000

- Κατάλληλο για αλλαγή ελαστικών, επισκευές και μοντάρισμα
- Πρακτικό και ελαφρύ για εύκολη λειτουργία ακόμη και σε δυσπρόσιτα μέρη
- Εργονομική δεξιόστροφη και αριστερόστροφη λειτουργία για εύκολο χειρισμό με το ένα χέρι
- Ρυθμιζόμενη ροπή σύσφιξης τεσσάρων επιπέδων

Πίεση λειτουργίας: 6.2 bar
 Αναγκαία ποσότητα αέρα: 7 l/s
 Ροπή στρέψης / λυσίματος: 540 / 860 Nm
 Υποδοχή: 1/2"
 Βάρος: 1.2 kg

240,00 €
 (Τιμή με ΦΠΑ)

193,55 €
 (Τιμή χωρίς ΦΠΑ)

Περιλαμβάνει: Κουμπωτός μαστός EURO, ARO/Orion και ISO 1/4", ακροφύσιο εύκαμπτου σωλήνα 10 mm και σφιγκτήρα σωλήνα σύμφωνα με το πρότυπο ISO 11148, μπουκαλάκια λαδιού



Αερόκλειδο DSSW 1690-3/4"

Κωδικός: 601550000

- Αερόκλειδο υψηλής απόδοσης για αλλαγή ελαστικών, επισκευές και μοντάρισμα
- Εργονομικά σχεδιασμένη, λαστιχένια λαβή για άνετη και ξεκούραστη εργασία
- Δεξιόστροφη και αριστερόστροφη λειτουργία για εύκολο χειρισμό με το ένα χέρι
- Απαγωγή αέρα μέσω της λαβής. Ρυθμιζόμενη ροπή σύσφιξης τριών επιπέδων

Πίεση λειτουργίας: 6.2 bar
 Αναγκαία ποσότητα αέρα: 10.5 l/s
 Ροπή στρέψης / λυσίματος: 1.100 / 1.690 Nm
 Υποδοχή: 3/4"
 Βάρος: 3.5 kg

490,00 €
 (Τιμή με ΦΠΑ)

395,16 €
 (Τιμή χωρίς ΦΠΑ)

Περιλαμβάνει: Κουμπωτός μαστός EURO, ARO/Orion και ISO 3/8", ακροφύσιο εύκαμπτου σωλήνα 10 mm και σφιγκτήρα σωλήνα σύμφωνα με το πρότυπο ISO 11148, μπουκαλάκια λαδιού

Αερόκλειδο DSSW 2440 – 1"**Κωδικός: 601551000**

- Μεγάλη μπροστινή λαβή για εργονομική θέση εργασίας
- Επέκταση στελέχους κίνησης για εργασίες βιδώματος
- Στιβαρός και ισχυρός μοχλός κρούσης για βαριές εργασίες στην υπηρεσία των ελαστικών

Πίεση λειτουργίας: 6.2 bar
Αναγκαία ποσότητα αέρα: 13 l/s
Ροπή λυσίματος: 2.440 Nm
Τετράγωνος οδηγός: 1"
Βάρος: 7.3 kg

800,00 €
(Τιμή με ΦΠΑ)

645,16 €
(Τιμή χωρίς ΦΠΑ)

Περιλαμβάνει: Κουμπωτός μαστός EURO, ARO/Orion και ISO 1/2", ακροφύσιο σωλήνα 10 mm και σφιγκτήρα σύμφωνα με το πρότυπο ISO 11148, μπουκαλάκια λαδιού

Ευθυλειαντήρας Πεπιεσμένου Αέρα DG 25 Set**Κωδικός: 604116500**

- Για λείανση, αφαίρεση γρεζιών, φρεζάρισμα και χάραξη
- Μερικώς επικαλυμμένος με αντιολισθητική λαστιχένια επιφάνεια για μόνωση και απόσβεση κραδασμών
- Μοχλός ασφαλείας για την προστασία από τυχαία εκκίνηση
- Περιστρεφόμενος οδηγός καυσαερίων στην πλευρά του περιβλήματος

Πίεση λειτουργίας: 6.2 bar
Αναγκαία ποσότητα αέρα: 300 l/s
Μέγιστη ταχύτητα: 25.000 /min
Κολλετ: 6 mm
Βάρος: 0.43 kg

88,00 €
(Τιμή με ΦΠΑ)

70,97 €
(Τιμή χωρίς ΦΠΑ)

Περιλαμβάνει: 5 λειαντικές κεφαλές (3 mm και 6 mm), 2 κωνικοί σφιγκτήρες (13 mm, 16 mm), κουμπωτός μαστός EURO, ARO/Orion και ISO 1/4", 2 κολλετ (3 mm, 6 mm), πλαστική θήκη μεταφοράς

Ευθυλειαντήρας Πεπιεσμένου Αέρα DG 700-90**Κωδικός: 601592000**

- Για λείανση / τρόχισμα, αφαίρεση αιχμών, χύτευση και χάραγμα
- Λείανση σε επίπεδες και καμπύλες επιφάνειες κατασκευασμένες από μεγάλο εύρος υλικών
- Έξοδος αέρα με ηχομόνωση για μειωμένη λειτουργία του θορύβου
- Γωνιακή έκδοση για εργασία σε δύσβατους χώρους

Πίεση λειτουργίας: 6.2 bar
Αναγκαία ποσότητα αέρα: 600 l/s
Μέγιστη ταχύτητα: 12.000 /min
Κολλετ: 6 mm
Βάρος: 1.2 kg

280,00 €
(Τιμή με ΦΠΑ)

225,81 €
(Τιμή χωρίς ΦΠΑ)

Περιλαμβάνει: Κουμπωτός μαστός EURO, ARO/Orion και ISO 1/4", κολλετ 6 mm, μπουκαλάκια λαδιού

Δράπανο Πεπιεσμένου Αέρα DB 10**Κωδικός: 604120000**

- Εργονομικό σχήμα με λαστιχένια λαβή για άνετη και ξεκούραστη λειτουργία
- Γρήγορη πρόοδος της εργασίας χάρη στην υψηλή ροπή 1.800 /min
- Εργονομικός διακόπτης fwd / rev και οδηγός εξάτμισης με λαβή

Πίεση λειτουργίας: 6.2 bar
Αναγκαία ποσότητα αέρα: 360 l/s
Στροφές χωρίς φορτίο: 1.800 rpm
Τσοκ: 3 – 10 mm
Βάρος: 1.2 kg

110,00 €
(Τιμή με ΦΠΑ)

88,71 €
(Τιμή χωρίς ΦΠΑ)

Περιλαμβάνει: Κουμπωτός μαστός ISO 1/4", EURO και ARO/Orion κουμπωτός μαστός 1/4", μπουκαλάκια λαδιού

Κατσαβιδιέρα Πεπιεσμένου Αέρα DS 14**Κωδικός: 604117000**

- Εργονομικός σχεδιασμός με λαστιχένια λαβή για άνετη και ξεκούραστη λειτουργία
- Εργονομικός διακόπτης fwd / rev
- Σχήμα πιστολιού και στήριγμα μύτης για άνετη αλλαγή με το ένα χέρι

Πίεση λειτουργίας: 6.2 bar
Αναγκαία ποσότητα αέρα: 340 l/s
Στροφές χωρίς φορτίο: 1.800 rpm
Ρυθμιζόμενη ροπή στρέψης: 5 – 14 Nm
Βάρος: 1.2 kg

135,00 €
(Τιμή με ΦΠΑ)

108,87 €
(Τιμή χωρίς ΦΠΑ)

Περιλαμβάνει: Κουμπωτός μαστός ISO 1/4", EURO και ARO/Orion κουμπωτός μαστός 1/4", μπουκαλάκια λαδιού

Κατεδαφιστικό Πιστολέτο Πεπιεσμένου Αέρα DMH 30 Set**Κωδικός: 604115500**

- Ελαφρύ και εύχρηστο πιστολέτο, ιδανικό για εργασία με μαλακότερα υλικά (π.χ. σοβάς, πλακίδια)
- Απαγωγή αέρα μέσω της λαβής
- Εργονομική, λαστιχένια λαβή για μεγάλη άνεση και ασφαλή οδήγηση

Πίεση λειτουργίας: 6.2 bar
Αναγκαία ποσότητα αέρα: 280 l/s
Αριθμός κρούσεων: 3.000 bpm
Διάμετρος λαιμού: 10 mm
Βάρος: 2.0 kg

125,00 €
(Τιμή με ΦΠΑ)

100,81 €
(Τιμή χωρίς ΦΠΑ)

Περιλαμβάνει: Κουμπωτός μαστός EURO, ARO/Orion και ISO 1/4", ελατήριο γρήγορης σύσφιξης, 4 καλέμια, ακροφύσιο σωλήνα 10 mm και σφιγκτήρα σύμφωνα με το πρότυπο ISO 11148, πλαστική θήκη μεταφοράς, μπουκαλάκια λαδιού



Κατεδαφιστικό Πιστολέτο Πεπιεσμένου Αέρα DMH 290 Set

Κωδικός: 601561500

- Κατάλληλο για επεξεργασία λαμαρίνας και πέτρας, για εργασίες σε αυτοκίνητα και στην οικοδομή
- Τσοκ για γρήγορη και εύκολη αλλαγή της σμίλης
- Εργονομική, λαστιχένια λαβή και απαγωγή αέρα μέσω της λαβής

Πίεση λειτουργίας: 6.2 bar
Αναγκαία ποσότητα αέρα: 330 l/s
Αριθμός κρούσεων: 2.900 bpm
Διάμετρος λαιμού: 10 mm
Βάρος: 1.7 kg

180,00 €
(Τιμή με ΦΠΑ)

145,16 €
(Τιμή χωρίς ΦΠΑ)

Περιλαμβάνει: Κουμπωτός μαστός EURO, ARO/Orion και ISO 1/4", ακροφύσιο εύκαμπτου σωλήνα 10 mm και σφιγκτήρα σωλήνα σύμφωνα με το πρότυπο ISO 11148, 3 καλέμια, τσοκ γρήγορης αλλαγής, πλαστική θήκη μεταφοράς, μπουκαλάκια λαδιού

Καστάνια Πεπιεσμένου Αέρα DRS 68 Set 1/2"

Κωδικός: 604119500



- Εργονομικός διακόπτης fwd / rev
- Εύκολη ρύθμιση της κατεύθυνσης περιστροφής στην κεφαλή της καστανίας
- Περιστρεφόμενος οδηγός καυσαερίων στην πλευρά του περιβλήματος

Πίεση λειτουργίας: 6.2 bar
Αναγκαία ποσότητα αέρα: 220 l/s
Στροφές: 175 rpm
Τετράγωνη υποδοχή: 1/2"
Ροπή λυσίματος: 68 Nm
Βάρος: 1.2 kg

120,00 €
(Τιμή με ΦΠΑ)

96,77 €
(Τιμή χωρίς ΦΠΑ)

Περιλαμβάνει: Κουμπωτός μαστός ISO 1/4", EURO και ARO/Orion κουμπωτός μαστός 1/4", προέκταση 75mm, 7 καρυδάκια (9, 10, 11, 13, 14, 17, 19mm), μπουκαλάκια λαδιού, εύκαμπτη προέκταση, πλαστική θήκη μεταφοράς

Τριβείο Έκκεντρο Πεπιεσμένου Αέρα DSX 150

Κωδικός: 601558000



- Για λείανση επίπεδων και καμπύλων επιφανειών κατασκευασμένων από ποικιλία υλικών
- Κατάλληλο για υγρό και στεγνό τρίψιμο / λείανση
- Δίσκος Ø 150 mm με 6 οπές κουμπωτός για χρήση με διαθέσιμα γυαλόχαρτα

Πίεση λειτουργίας: 6.2 bar
Δίσκοι λείανσης: Ø 150 mm
Αναγκαία ποσότητα αέρα: 550 l/min
Εμβέλεια ταλάντωσης: 5 mm
Στροφές χωρίς φορτίο: 12.000 rpm
Βάρος: 1.0 kg

195,00 €
(Τιμή με ΦΠΑ)

157,26 €
(Τιμή χωρίς ΦΠΑ)

Περιλαμβάνει: Κουμπωτός μαστός ISO 1/4", EURO και ARO/Orion κουμπωτός μαστός 1/4", κλειδί Allen, γερμανικό κλειδί, μπουκαλάκια λαδιού

Γωνιακός Τροχός Πεπιεσμένου Αέρα DW 10-125 Quick

Κωδικός: 601591000



- Πλευρική λαβή Metabo VibraTech (MVT) για απόσβεση κραδασμών για προστασία του χρήστη
- Metabo Quick για αλλαγή δίσκου χωρίς εργαλεία μέσω παξιμαδιού γρήγορου κλειδώματος
- Ρυθμιζόμενο προστατευτικό χωρίς εργαλεία, περιστρεφόμενο και στερεώσιμο σε 8 θέσεις

Πίεση λειτουργίας: 6.2 bar
Δίσκοι λείανσης: Ø 125 mm
Αναγκαία ποσότητα αέρα: 500 l/min
Στροφές χωρίς φορτίο: 12.000 rpm
Σπείρωμα ατράκτου: M 14
Βάρος: 2.0 kg



299,00 €
(Τιμή με ΦΠΑ)

241,13 €
(Τιμή χωρίς ΦΠΑ)

Περιλαμβάνει: Κουμπωτός μαστός EURO, ARO/Orion και ISO 3/8", κλειδί Allen, αντικραδασμική λαβή, προστατευτικό κάλυμμα, μπουκαλάκια λαδιού

Συσκευή Μέτρησης Πίεσης Ελαστικών RF 60

Κωδικός: 602233000



- Με βαλβίδα σύνδεσης και μανόμετρο με λαστιχένια προστατευτική επένδυση
- Πίεση λειτουργίας: 0.5 – 12 bar
Μήκος σωλήνα: 35 cm
Βάρος: 0.45 kg

35,00 €
(Τιμή με ΦΠΑ)

28,23 €
(Τιμή χωρίς ΦΠΑ)

Περιλαμβάνει: Κουμπωτός μαστός ISO 1/4", κουμπωτός μαστός EURO και ARO/Orion 1/4", στόμιο ελαστικών και κοίλη βελόνα

Συσκευή Μέτρησης Πίεσης Ελαστικών RF 80 G

Κωδικός: 602235000



- Μεγάλο μανόμετρο Ø 80 mm για καλή αναγνωσιμότητα, με μηχανισμό ασφαλείας υπερπίεσης και με λαστιχένια προστατευτική επένδυση
- Πίεση λειτουργίας: 0.5 – 10 bar
Μήκος σωλήνα: 100 cm
Βάρος: 0.55 kg

85,00 €
(Τιμή με ΦΠΑ)

68,55 €
(Τιμή χωρίς ΦΠΑ)

Περιλαμβάνει: Κουμπωτός μαστός ISO 1/4", κουμπωτός μαστός EURO και ARO/Orion 1/4"

Γρασσαδός Πεπιεσμένου Αέρα DFP 400

Κωδικός: 601572000



- Αυτόματο: με την σκανδάλη ενεργοποιημένη έχει συνεχή ροή του υλικού
- Δεν στάζει για καθαρή και αποτελεσματική εργασία

Πίεση λειτουργίας: 2 – 10 bar
Αναγκαία ποσότητα αέρα: 0.4 L
Βάρος: 1.55 kg

79,00 €
(Τιμή με ΦΠΑ)

63,71 €
(Τιμή χωρίς ΦΠΑ)

Περιλαμβάνει: Κουμπωτός μαστός ISO 1/4", κουμπωτός μαστός EURO και ARO/Orion 1/4", άκαμπτος σωλήνας γράσου (17 cm), εύκαμπτος σωλήνας γράσου 46 cm (18")

Βυθιζόμενες Αντλίες

- Ιδανική για άντληση και ανακυκλοφορία φρέσκου ή βρώμικου νερού από δεξαμενές, πισίνες ή πλημμυρισμένα υπόγεια
- Κατάλληλο για πότισμα από δεξαμενές νερού
- Διακόπτης φλοτέρ για αυτόματη λειτουργία. Ρύθμιση στάθμης για το διακόπτη φλοτέρ
- Συνδετική γωνία με πολλαπλό προσαρμογέα
- **Περιεχόμενα συσκευασίας:** Συνδετική γωνία με πολλαπλό προσαρμογέα, διακόπτης φλοτέρ



Βυθιζόμενη Αντλία Καθαρού Νερού TP 8000 S

Όνομαστική ισχύς: 350 W
Μεγ. ποσότητα μεταφοράς: 8.000 l/h
Μεγ. ύψος μεταφοράς: 7 m
Μεγ. πίεση: 0.7 bar
Μεγ. βάθος βύθισης: 5 m
Κέλυφος αντλίας: Πλαστικό

Κωδικός: 0250800000

Τύπος προστασίας IP: IP X8
Μέγιστο μέγεθος σωματιδίων έως: 3 mm
Διαστάσεις: 255 x 195 x 270 mm
Βάρος: 4.3 Kg

115,00 €
(Τιμή με ΦΠΑ)

92,74 €
(Τιμή χωρίς ΦΠΑ)



Βυθιζόμενη Αντλία Ακάθαρτου Νερού PS 7500 S

Όνομαστική ισχύς: 450 W
Μεγ. ποσότητα μεταφοράς: 7.500 l/h
Μεγ. ύψος μεταφοράς: 5 m
Μεγ. πίεση: 0.5 bar
Μεγ. βάθος βύθισης: 5 m
Κέλυφος αντλίας: Πλαστικό

Κωδικός: 0250750000

Τύπος προστασίας IP: IP X8
Μέγιστο μέγεθος σωματιδίων έως: 30 mm
Διαστάσεις: 257 x 200 x 315 mm
Βάρος: 4.8 Kg

115,00 €
(Τιμή με ΦΠΑ)

92,74 €
(Τιμή χωρίς ΦΠΑ)



Βυθιζόμενη Αντλία Ακάθαρτου Νερού PS 15000 S

Όνομαστική ισχύς: 850 W
Μεγ. ποσότητα μεταφοράς: 15.000 l/h
Μεγ. ύψος μεταφοράς: 9.5 m
Μεγ. πίεση: 0.95 bar
Μεγ. βάθος βύθισης: 5 m
Κέλυφος αντλίας: Πλαστικό

Κωδικός: 0251500000

Τύπος προστασίας IP: IP X8
Μέγιστο μέγεθος σωματιδίων έως: 30 mm
Διαστάσεις: 257 x 200 x 345 mm
Βάρος: 6.5 Kg

170,00 €
(Τιμή με ΦΠΑ)

137,10 €
(Τιμή χωρίς ΦΠΑ)



Βυθιζόμενη Αντλία Φρεατίου Ρηχής Αναρρόφησης TP 12000 SI

Όνομαστική ισχύς: 600 W
Μεγ. ποσότητα μεταφοράς: 11.700 l/h
Μεγ. ύψος μεταφοράς: 9 m
Μεγ. πίεση: 0.9 bar
Μεγ. βάθος βύθισης: 7 m
Κέλυφος αντλίας: Πλαστικό

Κωδικός: 0251200009

Τύπος προστασίας IP: IP 68
Μέγιστο μέγεθος σωματιδίων έως: 5 mm
Διαστάσεις: 230 x 190 x 320 mm
Βάρος: 5.1 Kg



220,00 €
(Τιμή με ΦΠΑ)

177,42 €
(Τιμή χωρίς ΦΠΑ)



Βυθιζόμενη Αντλία Καθαρού – Ακάθαρτου TPS 14000 S Combi

Όνομαστική ισχύς: 770 W
Μεγ. ποσότητα μεταφοράς: 14.000 l/h
Μεγ. ύψος μεταφοράς: 8.5 m
Μεγ. πίεση: 0.85 bar
Μεγ. βάθος βύθισης: 7 m
Κέλυφος αντλίας: Πλαστικό

Κωδικός: 0251400000

Τύπος προστασίας IP: IP X8
Μέγιστο μέγεθος σωματιδίων έως: 20 mm
Διαστάσεις: 245 x 179 x 360 mm
Βάρος: 7.7 Kg



185,00 €
(Τιμή με ΦΠΑ)

149,19 €
(Τιμή χωρίς ΦΠΑ)



Βυθιζόμενη Αντλία Καθαρού – Ακάθαρτου TPS 16000 S Combi

Όνομαστική ισχύς: 970 W
Μεγ. ποσότητα μεταφοράς: 16.000 l/h
Μεγ. ύψος μεταφοράς: 9.5 m
Μεγ. πίεση: 0.95 bar
Μεγ. βάθος βύθισης: 7 m
Κέλυφος αντλίας: Πλαστικό

Κωδικός: 0251600000

Τύπος προστασίας IP: IP X8
Μέγιστο μέγεθος σωματιδίων έως: 30 mm
Διαστάσεις: 245 x 179 x 360 mm
Βάρος: 7.8 Kg



210,00 €
(Τιμή με ΦΠΑ)

169,35 €
(Τιμή χωρίς ΦΠΑ)



Αντλίες Οικιακής Ύδρευσης

- Για αυτόματη παροχή νερού, για πότισμα κήπων και την άντληση των υπόγειων υδάτων, καθώς και την άντληση, εκκένωση, ανακύκλωση καθαρού νερού
- Υψηλής ποιότητας σύστημα στεγανοποίησης για μεγάλη διάρκεια ζωής
- Τάπα αποστράγγισης νερού (λειτουργία χωρίς εργαλεία) για την προστασία σε περίπτωση παγετού
- Για μονοφασικό εναλλασσόμενο ρεύμα
- **Περιεχόμενα συσκευασίας:** Βαλβίδα ελέγχου, υφασμάτινη μονωτική ταινία



Αντλία Οικιακής Ύδρευσης HWW 3300/25 G

Ονομαστική ισχύς: 900 W
Μεγ. ποσότητα μεταφοράς: 3.300 l/h
Μεγ. ύψος μεταφοράς: 45 m
Μεγ. πίεση: 4.5 bar
Μεγ. ύψος αναρρόφησης: 8 m
Χωρητικότητα δεξαμενής: 24 l

Κωδικός: 600968000

Τύπος προστασίας IP: IP X4
Αξονας κίνησης: Ανοξειδωτος χάλυβας
Διαστάσεις: 485 x 275 x 585 mm
Βάρος: 16.2 Kg

190,00 €
(Τιμή με ΦΠΑ)

153,23 €
(Τιμή χωρίς ΦΠΑ)



Αντλία Οικιακής Ύδρευσης HWW 3500/25 Inox

Ονομαστική ισχύς: 900 W
Μεγ. ποσότητα μεταφοράς: 3.500 l/h
Μεγ. ύψος μεταφοράς: 45 m
Μεγ. πίεση: 4.5 bar
Μεγ. ύψος αναρρόφησης: 8 m
Χωρητικότητα δεξαμενής: 24 l

Κωδικός: 600969000

Τύπος προστασίας IP: IP X4
Αξονας κίνησης: Ανοξειδωτος χάλυβας
Διαστάσεις: 484 x 270 x 584 mm
Βάρος: 14.6 Kg

225,00 €
(Τιμή με ΦΠΑ)

181,45 €
(Τιμή χωρίς ΦΠΑ)



Αντλία Οικιακής Ύδρευσης HWW 4000/25 G

Ονομαστική ισχύς: 1.100 W
Μεγ. ποσότητα μεταφοράς: 4.000 l/h
Μεγ. ύψος μεταφοράς: 46 m
Μεγ. πίεση: 4.6 bar
Μεγ. ύψος αναρρόφησης: 8 m
Χωρητικότητα δεξαμενής: 24 l

Κωδικός: 600971000

Τύπος προστασίας IP: IP X4
Αξονας κίνησης: Ανοξειδωτος χάλυβας
Διαστάσεις: 485 x 275 x 585 mm
Βάρος: 17.2 Kg

230,00 €
(Τιμή με ΦΠΑ)

185,48 €
(Τιμή χωρίς ΦΠΑ)



Αντλία Οικιακής Ύδρευσης HWW 4500/25 Inox

Ονομαστική ισχύς: 1.300 W
Μεγ. ποσότητα μεταφοράς: 4.500 l/h
Μεγ. ύψος μεταφοράς: 48 m
Μεγ. πίεση: 4.8 bar
Μεγ. ύψος αναρρόφησης: 8 m
Χωρητικότητα δεξαμενής: 24 l

Κωδικός: 600972000

Τύπος προστασίας IP: IP X4
Αξονας κίνησης: Ανοξειδωτος χάλυβας
Διαστάσεις: 484 x 307 x 600 mm
Βάρος: 17.1 Kg

275,00 €
(Τιμή με ΦΠΑ)

221,77 €
(Τιμή χωρίς ΦΠΑ)



Αντλία Οικιακής Ύδρευσης HWW 4500/25 Inox Plus

Ονομαστική ισχύς: 1.300 W
Μεγ. ποσότητα μεταφοράς: 4.500 l/h
Μεγ. ύψος μεταφοράς: 48 m
Μεγ. πίεση: 4.8 bar
Μεγ. ύψος αναρρόφησης: 8 m
Χωρητικότητα δεξαμενής: 24 l

Κωδικός: 600973000

Τύπος προστασίας IP: IP X4
Αξονας κίνησης: Ανοξειδωτο ατσάλι
Διαστάσεις: 484 x 307 x 600 mm
Βάρος: 16.2 Kg

350,00 €
(Τιμή με ΦΠΑ)

282,26 €
(Τιμή χωρίς ΦΠΑ)



Αντλία Οικιακής Ύδρευσης HWW 9000/100 G

Ονομαστική ισχύς: 1.900 W
Μεγ. ποσότητα μεταφοράς: 9.000 l/h
Μεγ. ύψος μεταφοράς: 51 m
Μεγ. πίεση: 5.1 bar
Μεγ. ύψος αναρρόφησης: 9 m
Χωρητικότητα δεξαμενής: 100 l

Κωδικός: 600977000

Τύπος προστασίας IP: IP X4
Αξονας κίνησης: Ανοξειδωτο ατσάλι
Διαστάσεις: 730 x 448 x 740 mm
Βάρος: 39.9 Kg

650,00 €
(Τιμή με ΦΠΑ)

524,19 €
(Τιμή χωρίς ΦΠΑ)



Ερμηνεία Εικονιδίων

	Μοναδικός κινητήρας χωρίς ψήκτρες για γρήγορη πρόοδο της εργασίας και υψηλότερη απόδοση για οποιαδήποτε εφαρμογή		Ανθεκτικό μοτέρ Metabo Marathon για ιδιαίτερα μεγάλη διάρκεια ζωής		Ηλεκτρονική ασφάλεια απενεργοποίησης του κινητήρα σε περίπτωση εμπλοκής του δίσκου
	Δυνατότητα χρήσης του εργαλείου και με τα δύο συστήματα μπαταριών Li-ion και LiHD		M-Clean τεχνολογία: Αποτελεσματική εκχύλιση διαμέσου του περιβλήματος του μηχανήματος για μέγιστη ευελιξία της κεφαλής λείανσης		Μηχανική αποσύνδεση του κινητήρα για ασφαλή εργασία σε περίπτωση που το τρυπάνι σταματήσει απροσδόκητα
	Σύστημα Metabo VibraTech (MVT) για απόσβεση κραδασμών για άνετη και συνεχή λειτουργία		Διακόπτης ασφαλείας που ενεργοποιείται αυτόματα σε περίπτωση προβλήματος του χειριστή		Διακόπτης Deadman για υψηλή ασφάλεια του χρήστη
	Ηλεκτρονική ομαλή εκκίνηση		Δύο λειτουργίες: διάτρηση με κρούση / κρούση		Συνδυασμός 3 λειτουργιών: βίδωμα, διάτρηση, καλέμισμα
	Ιδιαίτερα γρήγορο φρενάρισμα του δίσκου κοπής για μέγιστο επίπεδο ασφάλειας		Άμεση παύση του δίσκου σε 1 δευτερόλεπτο για μέγιστο επίπεδο ασφάλειας		Εξαιρετικά στιβαρό και στεγανό λόγω του υλικού και του σχεδιασμού για μέγιστη ανθεκτικότητα
	Γρήγορη και εύκολη στοιβαξή και σύζευξη των κουτιών σε όλα τα πλάτη του συστήματος		Βέλτιστη προστασία του μηχανήματος και των εξαρτημάτων από τη βρωμιά και την υγρασία		Ηλεκτρονικός έλεγχος ροπής για ακρίβεια στην εργασία
	Ηλεκτρονικό σύστημα πλήρους κύματος Vario-Constamatic (VC) για αδιαβάθμητη αλλαγή ταχύτητας. Υπό φορτίο η ταχύτητα παραμένει σχεδόν σταθερή		Ηλεκτρονικό σύστημα πλήρους κύματος Vario-Tacho-Constamatic (VTC) για αδιαβάθμητη αλλαγή ταχύτητας. Υπό φορτίο η ταχύτητα παραμένει σταθερή αυτόματα		Ηλεκτρονικό σύστημα πλήρους κύματος Tacho-Constamatic (TC) για γρήγορη πρόοδο της εργασίας μέσω σταθερής ταχύτητας υπό φορτίο
	Ευέλικτη λειτουργία χάρη στον έλεγχο ταχύτητας χωρίς βήματα		Ακριβής και ευέλικτος ρυθμός πριονίσματος ανάλογα με το προς επεξεργασία υλικό		Συμπυκνωτής εμβόλου χωρίς λάδι για απλή μεταφορά και μειωμένες απαιτήσεις σέρβις
	Λειτουργία για την απομάκρυνση των μπλοκαρισμένων βιδών και διάτρηση σε λείες επιφάνειες		Εξαιρετικά επίπεδη κεφαλή η οποία επιτρέπει την εργασία σε αιχμηρές γωνίες μέχρι 43°		Προστασία από ακούσια επανεκκίνηση μετά από διακοπή ρεύματος
	Σύστημα Metabo "Quick": Σύστημα γρήγορης αλλαγής εργαλείου για ευέλικτες εφαρμογές		Σύστημα αλλαγής εργαλείων Metabo Quick για γρήγορη και εύκολη αλλαγή εξαρτημάτων		Σύστημα Metabo "Quick" για την ταχεία αλλαγή των δίσκων μέσω παξιμαδιών με το πάτημα ενός κουμπιού
	Αθόρυβος επαγωγικός κινητήρας, στιβαρός και χωρίς συντήρηση		Προστασία υπερφόρτωσης: προστατεύει τον κινητήρα από υπερθέρμανση		Δύο γρήγορες συνδέσεις USB για φόρτιση και λειτουργία συσκευών με USB
	Ισχυρό φως LED για πολύ καλό φωτισμό χάρη στην υψηλή απόδοση LED		Εργασιακό ραδιόφωνο με ψηφιακή DAB+ υποδοχή, κορυφαία ποιότητα ήχου και πολλές επιπλέον λειτουργίες		Bluetooth για ασύρματη μουσική απόλαυση από το έξυπνο κινητό τηλέφωνο ή το tablet σας
	Προσαρμογή της μηχανής χωρίς εργαλεία για χρήση με οδηγούς ακριβείας		Σύζευξη με ράγα κοπής KFS Metabo		Απορρόφηση υγρών - στερεών
	Αποτρέπει την στατική φόρτιση μίας ηλεκτρικής σκούπας όταν χρησιμοποιούνται τα κατάλληλα εξαρτήματα		Αυτοκαθαρισμός. Ημιαυτόματο φίλτρο καθαρισμού στην διάρκεια διαλειμμάτων για την επόμενη χρήση		Σύστημα PressClean: Χειροκίνητος καθαρισμός του φίλτρου με ισχυρό ρεύμα αέρα κατά την ενεργοποίηση του διακόπτη στη μονάδα εκχύλισης κατά τα διαλείμματα
	Αυτόματη εκκίνηση α όταν πιέζεται σε μια επιφάνεια για άνετη, οικονομική εργασία		Επιλέξιμη λειτουργία "Impuls" για ακριβή οδήγηση προεξοχόντων βιδών χωρίς να χρειάζεται να αφαιρεθεί ο οδηγός βάθους		Βέλτιστη προστασία από την σκόνη για καθαρή και άνετη εργασία: σκόνη και θραύσματα απομακρύνονται αμέσως και αποτελεσματικά
	Ρηχή αναρρόφηση στο 1 mm		Αυτόματη εκκίνηση/απενεργοποίηση της ηλεκτρικής σκούπας ανιχνεύοντας τις δονήσεις του εργαλείου		Ασφαλή και εύκολη μεταφορά στο εργοτάξιο

metabo®

PROFESSIONAL POWER TOOL SOLUTIONS

M BRUSH
MARATHON TECHNOLOGY

3X ΔΙΑΡΚΕΙΑ
ΖΩΗΣ
ΣΤΙΣ ΨΥΚΤΡΕΣ



DIONISATOS
GROUP OF COMPANIES

Χ. Διονυσάτος & Σια Ο.Ε. - Επίσημη Αντιπροσωπεία Ελλάδος

Τηλ.: 211 800 9505

Χρυσοστόμου Σμύρνης 37 & Νικολετοπούλου, Πειραιάς

www.dionisatos.com www.metabohellas.gr

Follow us:



www.facebook.com/metabohellas



www.instagram.com/metabo_hellas/

Επιλεγμένο Κατάστημα

Η εταιρία μας διανέμει τα προϊόντα της μόνο μέσω του επίσημου δικτύου και δεν πραγματοποιεί απευθείας ΠΩΛΗΣΕΙΣ ΣΤΟΥΣ ΚΑΤΑΝΑΛΩΤΕΣ. Δεν φέρουμε καμία ευθύνη για τυχόν λάθη σε τιμές, φωτογραφίες ή περιγραφές. Η εταιρία διατηρεί το δικαίωμα μεταβολής οποιασδήποτε τιμής χωρίς προειδοποίηση.